

SURTEK

HERRAMIENTAS PARA PROFESIONALES



SURTEKHERRAMIENTAS

LISTA DE PRECIOS

2017



CÓMO UTILIZAR LA LISTA DE PRECIOS SURTEK

La Lista de Precios Surtek 2017 está estructurada para facilitar el uso de cualquier persona que la consulte. Para aprovechar al máximo este diseño, deberás tener en cuenta los siguientes puntos:

SECCIONES: Está dividida en 10 secciones o categorías de producto en las cuales están agrupados todos los productos:



1 HERRAMIENTAS.-

Son todas las herramientas manuales, las cuales incluyen de construcción y oficios relacionados (carpintería, plomería, herrería, etc.) así como sus repuestos o refacciones.



6 EQUIPOS DE PROTECCIÓN Y SEGURIDAD.-

Agrupar todos los productos relacionados a la protección personal, todo aquello que ayude a cuidar la integridad del trabajador durante su labor.



2 HERRAMIENTAS AUTOMOTRICES.-

Herramientas de especialidad automotriz, es que cuentan con la herramienta adecuada para realizar de forma más rápida y eficiente el mantenimiento y la reparación de vehículos automotores.



7 MANEJO DE CARGA.-

Incluye los productos que se utilizan para levantar, transportar y sostener objetos o cargas.



3 EQUIPOS HIDRÁULICOS Y DE LEVANTE.-

En esta sección están agrupados los equipos que trabajan con un sistema hidráulico.



8 ILUMINACIÓN Y MATERIAL ELÉCTRICO.-

Toda la variedad de productos utilizados para la iluminación así como aquellos necesarios en instalaciones eléctricas, tanto al frente como detrás de la pared.



4 HERRAMIENTAS DE PODER.-

En esta sección se encuentran herramientas que funcionan por medio de energía eléctrica, neumática o gasolina. Por sus características y usos se dividen en 4: Herramientas eléctricas portátiles, Herramientas estacionarias, Equipos y Herramientas neumáticas.



9 PRODUCTOS FERRETEROS.-

Productos que no pueden faltar en la ferretería y que son de uso general. Productos que no son herramientas en sí, pero que son de alta rotación en el mercado ferretero.



5 AGRICULTURA Y JARDINERÍA.-

Todos los productos utilizados para la agricultura y la jardinería.



10 MERCADEO.-

Artículos promocionales, exhibidores, muebles y uniformes para vestir los puntos de venta.

TABLAS: La información contenida en las tablas de esta lista de precios incluye:

1. Iconografía del producto.
2. **NUEVO** = Producto nuevo (con código en fondo azul)
3. **PRODUCTO MEJORADO** = Producto mejorado.
4. **\$PVL** = Estos productos tienen PRECIO DE VENTA LIBRE, por lo que el precio mínimo de venta no aplica.
5. Código del producto.
6. Descripción del producto o característica principal, como puede ser medida, tamaño, peso, nivel, etc.
7. Empaque estándar, que corresponde a la cantidad mínima de piezas que se pueden surtir por cada código.
8. Precio de Lista. Es el precio base de los productos en esta lista de precios.

Nota: Los precios de lista no incluyen IVA (P. LISTA).

9. Tipo de empaque.
10. Referencia a productos similares.

CORTADORA DE CERÁMICA DE 7"

CÓDIGO	DISCO	📦	P. LISTA
CC407A	7"	1	\$ 2,395

• Ejemplo de tabla

Las imágenes de esta lista de precios son ilustrativas, la estética podrá variar.

ÍNDICES: La Lista de Precios Surtek 2017 cuenta con:

- **Índice Alfabético.** - Páginas 1 a 5. Este índice contiene todos los productos ordenados alfabéticamente por descripción, sin importar la categoría o sección en que estén agrupados.
- **Índice Alfanumérico.** - Página 295. En este índice se encuentran todos los productos ordenados por código. Primero los códigos numéricos y posteriormente los códigos alfanuméricos.
- **Índice PVL.** - Página 311. En este índice encontrarás todos los productos que tienen PRECIO DE VENTA LIBRE (PVL).

ÍNDICE ALFABÉTICO

Abreviaturas de secciones en índice alfabético

PAG. 15 • Herramientas: **HTA**

PAG. 213 • Equipos de Protección y Seguridad: **EPS**

PAG. 137 • Herramientas Automotrices: **HA**

PAG. 227 • Manejo de Carga: **MC**

PAG. 147 • Equipos Hidráulicos y de Levante: **EHL**

PAG. 239 • Iluminación y Material Eléctrico: **IME**

PAG. 151 • Herramientas de Poder: **HP**

PAG. 263 • Productos Ferreteros: **PF**

PAG. 185 • Agricultura y Jardinería: **AJ**

PAG. 279 • Mercadeo: **MERC**

DESCRIPCIÓN	PAG.	SECC.	DESCRIPCIÓN	PAG.	SECC.	DESCRIPCIÓN	PAG.	SECC.
A								
Abrasivos	68	HTA	Bancos y camas para mecánico	145	HA	Cables de acero con recubrimiento de PVC	229	MC
Abrazadera tipo omega	256	IME	Bandas y malacates	228	MC	Cables eléctricos	255	IME
Abrazadera tipo uña	256	IME	Barra para malacate	228	MC	Cables para soldadoras	179	HP
Abrazaderas de acero inoxidable	264	PF	Barras para motosierra	206	AJ	Cables pasacorriente	144	HA
Abrillantador y protector	139	HA	Barras corredizas 1/2"	59	HTA	Cabo para azadón	193	HTA, AJ
Accesorios para video y TV	248	IME	Barras corredizas 1/4"	48	HTA	Cabo para biello	194	HTA, AJ
Accesorios para carretillas	36	HTA	Barras corredizas 3/4"	61	HTA	Cabo para cepillos	37	HTA
Accesorios para hidrolavadora	176	HP	Barras corredizas 3/8"	52	HTA	Cabo para escoba	199	AJ
Aceite aflojatodo	264	PF	Barras silicón	157	HP	Cabo para pisón	120	HTA
Aceite dos tiempos	264	PF	Barretas	19	HTA	Cabo para rastrillo	208	HTA, AJ
Aceite hidráulico	264	PF	Bastidor para carretilla	36	HTA	Cabo para tijera de poda	211	AJ
Aceite multiusos	264	PF	Bata promocional	283	MERC	Cabos para marros	100	HTA
Aceiteras	16	HTA	Baterías alcalinas	262	IME	Cabos para martillos	102	HTA
Acoplador para línea de combustible	142	HA	Berbiquí	19	HTA	Cabos para pala	111	HTA
Acoplador para remolque	228	MC	Bieldos	194	HTA, AJ	Cabos para raspador	208	HTA, AJ
Adaptador hexagonal con íman	127	HTA	Bola para remolque	228	MC	Cabos para zapapicos	136	HTA
Adaptador para gato de transmisión	149	EHL	Bolsa para aspiradora	170	HP	Cadena de paseo para perro	266	PF
Adaptadores aterrizados	259	IME	Bolsa porta herramienta	28	HTA	Cadena galvanizada	229	MC
Adaptadores para dados 1/2"	59	HTA	Bomba destapacaños	61	HTA	Cadena para motosierra	206	AJ
Adaptadores para dados 1/4"	47	HTA	Bomba extractora de aceite	16	HTA	Cadena para perro	266	PF
Adaptadores para dados 3/4"	61	HTA	Bomba extractora de grasa	79	HTA	Cadena pulida	229	MC
Adaptadores para dados 3/8"	52	HTA	Bomba para desoldar	32	HTA	Cadena tipo Victor	229	MC
Adaptadores para manguera	186	AJ	Bombas de aire	265	PF	Cadenas de castigo para perro	266	PF
Aerografos	184	HP	Bombas extractoras	20	HTA	Cadenas plásticas	218	EPS
Aerosol (pinturas)	275	PF	Bonetes para pulidora	157	HP	Cajas metálicas para herramienta	26	HTA
Alambre galvanizado	264	PF	Boquilla para aspiradora	170	HP	Cajas plásticas para herramienta	27	HTA
Amarrador de varilla	16	HTA	Botadero metálico	287	MERC	Calculadora solar	280	MERC
Anclaje de seguridad	214	EPS	Botador recto	38	HTA	Calentadores de agua	266	PF
Antenas para TV	248	IME	Botas de seguridad dieléctricas	216	EPS	Calibradores	29	HTA
Anticongelante	264	PF	Botas industriales	216	EPS	Camaras para llanta de carretilla	36	HTA
Apagadores	250	IME	Botas jardineras	216	EPS	Camas para mecánico	145	HA
Arcos caladores	17	HTA	Botas plásticas de eva	216	EPS	Camisas promocionales	283	MERC
Arcos para jardinero	193	AJ	Botas sanitarias	216	EPS	Canastillas	289	MERC
Arcos para seguetas	16	HTA	Brocas alta velocidad	21	HTA	Canteadoras	163	HP
Arneses	214	EPS	Brocas escalonadas	23	HTA	Capuchones para cable	255	IME
Artefactos eléctricos	250	IME	Brocas forstner	23	HTA	Carbones para herramienta eléctrica	162	HA
Asador con ruedas	280	MERC	Brocas negras	22	HTA	Cardas	30	HTA
Aspersores	186	AJ	Brocas para concreto	22	HTA	Caretas para soldar	217	EPS
Aspiradoras	170	HP	Brocas para madera tipo manita	23	HTA	Carretes para desbrozadora	197	AJ
Atomizador	200	AJ	Brocas para vidrio y azulejo	23	HTA	Carretillas	32	HTA
Atornillador a batería	152	HP	Brocas router	24	HTA	Carro utilitario	26	HTA
Atornillador eléctrico	152	HP	Brocas tipo gusano	23	HTA	Cartucho para respiradores	225	EPS
Atornillador para tablaroca	152	HP	Brocas zanco reducido	23	HTA	Casaca promocional	283	MERC
Autoclé	49	HTA	Brochas	25	HTA	Casco de seguridad	217	EPS
Avellanadores 5 gavilanes	23	HTA	Broqueros para rotomartillo	159	HP	Catálogos	280	MERC
Avellanadores para tubo	18	HTA	Broqueros para taladro estacionario	169	HP	Cautines	32	HTA
Azadones	193	HTA, AJ	Bruñidoras para frenos	140	HA	Cavahoyos	195	AJ
			Bruñidoras para motor	141	HA	Cemento para CPVC	266	PF
B			C					
Bailarina a gasolina	177	HP	Cabeza para inflar	173	HP	Cemento para PVC	266	PF
Baleros para llanta de carretilla	36	HTA	Cable de seguridad para posicionamiento	215	EPS	Cepillo eléctrico	152	HP
Banco de trabajo	19	HTA	Cable para caídas	215	EPS	Cepillo/canteador	163	HP
			Cables de acero	229	MC	Cepillos de alambre	36	HTA
						Cepillos de banco	164	HP
						Cepillos estacionarios	164	HP

ÍNDICE ALFABÉTICO

DESCRIPCIÓN	PAG.	SECC.
Cepillos para carpintero	37	HTA
Cepillos para impermeabilizar	37	HTA
Cepillos para pintar	37	HTA
Ceras automotrices	139	HA
Chaleco porta herramienta	29	HTA
Chalecos de seguridad	219	EPS
Chamarras promocionales	283	MERC
Charola magnética	145	HA
Charola multiusos	289	MERC
Charola para rodillo	130	HTA
Charolas magnéticas	145	HA
Chiflones	189	AJ
Chumaceras para carretilla	36	HTA
Cinceles	38	HTA
Cinceles SDS	38	HTA
Cinchos de plástico	266	PF
Cinta de PVC	267	PF
Cinta para ducto	267	PF
Cinta para enmascarar	267	PF
Cinta sella roscas	268	PF
Cintas antiderrapante	218	EPS
Cintas de aislar	255	IME
Cintas de barricada	218	EPS
Cintas de empaque	267	PF
Cintas de precaución	218	EPS
Cintas doble cara	267	PF
Cintas largas	39	HTA
Cintas señalización	218	EPS
Cizalla electrohidráulica	152	HP
Cizallas	40	HTA
Clavado y canalización	255	IME
Clavadora a batería	152	HP
Clavadoras neumáticas	180	HP
Clavijas	253	IME
Clavos galvanizados	268	PF
Clavos para clavadora neumática	180	HP
Clavos para concreto	268	PF
Clavos rolados	180	HP
Clips para dados	29	HTA
Colectores polvo	164	HP
Compresor de resortes suspensión Mcpherson	138	HA
Compresor de válvulas	141	HA
Compresor libre de aceite	171	HP
Compresor universal para resorte de válvulas	143	HA
Compresores de aire	171	HP
Conchas para carretilla	35	HTA
Conector de unión sencillo	249	IME
Conectores para enroscar	249	IME
Conectores para manguera	189	AJ
Conectores para tubo conduit	257	IME
Conectores tipo campana	249	IME
Conos de seguridad	219	EPS
Contactos	254	IME
Contenedores	28	HTA
Control de plagas	269	PF
Copa de succión	40	HTA
Copas (cardas)	30	HTA
Coples	173	HP
Correa para remolque	228	MC
Corta azulejos	41	HTA
Cortacircuitos	42	HTA
Cortador de ramas altas	195	AJ
Cortador para acrílico	43	HTA
Cortadora de cerámica estacionaria	165	HP
Cortadora de cerámica portátil	152	HP

DESCRIPCIÓN	PAG.	SECC.
Cortadora de metales	165	HP
Cortadores de varilla	40	HTA
Cortadores rotativos	42	HTA
Cortapernos	43	HTA
Cortasetos	195	AJ
Cortatubos	44	HTA
Cortavidrios	44	HTA
Crema limpiadora de manos	266	PF
Crucetas	139	HA
Crucetas cintas largas	39	HTA
Cuchara para jardín	202	AJ
Cucharas para albañil	45	HTA
Cuchillas para cepillo de carpintero	37	HTA
Cuchillas para corta azulejos	41	HTA
Cuchillos	268	PF
Cuchillos para linoleo	43	HTA
Cuerda de polipropileno	230	MC
Cuerda para remolque	228	MC
Cultivador para jardín	202	AJ
Cuñas para concreto	45	HTA
Cuñas para resanar	74	HTA
Cutters	105	HTA

DESCRIPCIÓN	PAG.	SECC.
Dado para remover medidor de aceite	142	HA
Dado para sensor de oxígeno	142	HA
Dados con punta 1/2"	56	HTA
Dados de impacto 1/2"	57	HTA
Dados para bujía	142	HA
Dados para tarraja	99	HTA
Dados y accesorios 1/2"	53	HTA
Dados y accesorios 1/4"	46	HTA
Dados y accesorios 3/4"	60	HTA
Dados y accesorios 3/8"	49	HTA
Desbrozadoras	196	AJ
Desconectores para líneas	142	HA
Desengrasante	139	HA
Deshierbador para jardín	202	AJ
Desmontador de llantas	141	HA
Despachador de accesorios para dados	281	MERC
Despachador de brocas	291	MERC
Despachador de cintas	267	PF
Despachador de dados	291	MERC
Despachador de destornilladores	281	MERC
Despachador de herramientas de mango	286	MERC
Destapacaños eléctricos	174	HP
Destapacaños manuales	61	HTA
Destapador de cubetas	276	PF
Destorcedores de cadena	231	MC
Destornillador inalámbrico	152	HP
Destornillador para ajuste de carburador	142	HA
Destornillador probador de corriente	123	HTA
Destornilladores amarillos	64	HTA
Destornilladores azules	63	HTA
Destornilladores bimateriales	62	HTA
Destornilladores de 1000 volts	64	HTA
Destornilladores de golpe	64	HTA
Destornilladores de impacto	68	HTA
Destornilladores de precisión	68	HTA
Destornilladores eléctricos	152	HP
Destornilladores negros	66	HTA
Destornilladores para alma de válvulas	140	HA
Destornilladores PVC	67	HTA
Diablos	230	MC

DESCRIPCIÓN	PAG.	SECC.
Disco de diamante	70	HTA
Disco para sierra circular	70	HTA
Discos abrasivos	69	HTA
Discos laminados	70	HTA
Divisores	249	IME
Dobladoras de tubo	71	HTA
Dominó promocional	281	MERC

DESCRIPCIÓN	PAG.	SECC.
E		
Eje para carretilla	36	HTA
Electrodos	179	HP
Embutidores	72	HTA
Empaque para mangueras	190	AJ
Empaques de repuesto para gatos	148	EHL
Engrapadoras manuales	72	HTA
Engrapadoras neumáticas	180	HP
Entibadores	138	HA
Equipos para pintar neumáticos	183	HP
Escaleras	270	PF
Escobas para jardín	198	AJ
Escochabres	37	HTA
Escuadras	73	HTA
Eslabones	231	MC
Eslabones de acero con seguridad	231	MC
Estlingas	231	MC
Esmalte anticorrosivo	275	PF
Esmalte primario anticorrosivo	276	PF
Esmalte secado rápido	275	PF
Esmeriladora neumática	181	HP
Esmeriladoras angulares	153	HP
Esmeriles de banco	165	HP
Espátulas	74	HTA
Espesjes de inspección	145	HA
Espuma de poliuretano	271	PF
Esquinas para soldar	179	HP
Estaca metálica para aspersor	187	AJ
Estación de soldadura	32	HTA
Estante metálico	287	MERC
Estetoscopio para mecánico	142	HA
Estopa	268	PF
Estufa de gas	277	PF
Exacto	106	HTA
Exhibidor brocas	21	HTA
Exhibidor con accesorios de 1/2"	59	HTA
Exhibidor con accesorios de 1/4"	48	HTA
Exhibidor con accesorios de 3/4"	61	HTA
Exhibidor con accesorios de 3/8"	52	HTA
Exhibidor con carretillas	36	HTA
Exhibidor con gatos de botella	149	EHL
Exhibidor con herramientas de golpe	104	HTA
Exhibidor con lijas	272	PF
Exhibidor con limas	85	HTA
Exhibidor con niveles de aluminio	108	HTA
Exhibidor con podadoras	207	AJ
Exhibidor con puntas	127	HTA
Exhibidor con telas de mosquitero	278	PF
Exhibidor de destornilladores amarillos	65	HTA
Exhibidor de destornilladores azules	64	HTA
Exhibidor de destornilladores bimaterial	62	HTA
Exhibidor de flexómetros	77	HTA
Exhibidor para herramienta eléctrica	286	MERC
Exhibidor para lijas	288	MERC
Exhibidor para palas	286	MERC
Exhibidores de piso	285	MERC

ÍNDICE ALFABÉTICO

DESCRIPCIÓN	PAG.	SECC.
Extensión de impacto de 1/2"	59	HTA
Extensión para inyectoras	79	HTA
Extensiones de 1/2"	59	HTA
Extensiones de 1/4"	48	HTA
Extensiones de 3/4"	61	HTA
Extensiones de 3/8"	52	HTA
Extensiones de acero para pintar	130	HTA
Extensiones eléctricas	258	IME
Extractor de volante	139	HA
Extractor del pistón del caliper	140	HA
Extractor e instalador de poleas	142	HA
Extractores	75	HTA

F

Fajas	220	EPS
Faroles	246	IME
Fibra verde	268	PF
Filtro para hidrolavadora	177	HP
Filtro separador de agua y aceite	173	HP
Filtros para aspiradora	170	HP
Flexómetros	76	HTA
Flotas	78	HTA
Focos ahorradores	241	IME
Focos LED	240	IME
Focos para linterna	244	IME
Formones	78	HTA
Franelas	269	PF
Fumigadores	200	AJ
Fusibles	256	IME

G

Gabardinas impermeables	224	EPS
Gabinetes	25	HTA
Gafas de seguridad	224	EPS
Gafas para soldar	217	EPS
Gancho para remolque	228	MC
Ganchos	232	MC
Ganchos exhibidores	290	MERC
Ganchos S	232	MC
Gato de motocicleta	149	EHL
Gatos de botella	148	EHL
Gatos de patín	148	EHL
Gatos de tijera	149	EHL
Gatos para transmisión	149	EHL
Gauges	140	HA
Gel antibacterial	220	EPS
Generador a gasolina	174	HP
Golpeador de alfombras	79	HTA
Góndolas exhibidoras	288	MERC
Gorras promocionales	283	MERC
Grabador eléctrico	154	HP
Grapa para cable	256	IME
Grapas para engrapadora manual	72	HTA
Grapas para engrapadora neumática	180	HP
Grasas	264	PF
Graseras o inyectoras de grasa	79	HTA
Grifas	79	HTA
Grilletes	233	MC
Grillos	153	HP
Guadaña	201	AJ
Guantes	221	EPS
Guardacabos	233	MC
Gubias	80	HTA
Guías para cable	79	HTA

DESCRIPCIÓN	PAG.	SECC.
H		
Hachas	201	AJ
Herramienta multipropósitos	155	HP
Herramienta para banda del serpiente	142	HA
Herramienta para jardín	202	AJ
Herramienta para tuerca de suspensión	138	HA
Herramientas para carrocería	138	HA
Herramientas para frenos	140	HA
Hidrolavadoras	175	HP
Hidrómetro de batería	145	HA
Hielera promocional	281	MERC
Hilo para construcción	121	HTA
Hilo para desbrozadora	197	AJ
Horquilla separadora	138	HA

I

Impermeables	224	EPS
Infladores	173	HP
Inflallantas	277	PF
Insecticidas	269	PF
Inversores corriente	144	HA
Inyectores de grasa	79	HTA

J

Juego de cuñas	74	HTA
Juego de herramienta eléctrica	154	HP
Juego de martillo neumático	181	HP
Juegos de accesorios neumáticos	172	HP
Juegos de brocas	21	HTA
Juegos de dados y accesorios 1/2"	53	HTA
Juegos de dados y accesorios 1/4"	46	HTA
Juegos de dados y accesorios 3/4"	60	HTA
Juegos de dados y accesorios 3/8"	49	HTA
Juegos de herramienta	80	HTA
Juegos de puntas intercambiables	123	HTA

L

Lámpara de campamento	243	IME
Lámparas ahorradoras	240	IME
Lámparas de emergencia	243	IME
Lámparas de taller	258	IME
Lámparas led	243	IME
Lámparas y linternas	243	IME
Lanza para hidrolavadora	176	HP
Lente para careta	217	EPS
Lentes de seguridad	224	EPS
Letras y números de golpe	97	HTA
Levantadores magnéticos	146	HA
Ligas para lona	237	MC
Lijadora roto-orbital	155	HP
Lijadoras de banda	155	HP
Lijadoras neumáticas	181	HP
Lijadoras orbitales	155	HP
Lijas	272	PF
Limas	85	HTA
Limas para joyero	84	HTA
Limpiador de carburador	142	HA
Limpiador para terminal de batería	145	HA
Linternas	243	IME
Listas de precios	281	MERC
Llanas	87	HTA
Llantas para carretilla	36	HTA
Llave universal de cadena	97	HTA
Llaveros promocionales	281	MERC

DESCRIPCIÓN	PAG.	SECC.
Llaves ajustables	87	HTA
Llaves combinadas de matraca	88	HTA
Llaves combinadas pulido espejo	88	HTA
Llaves combinadas satinadas	91	HTA
Llaves de artillería	141	HA
Llaves de cruz	141	HA
Llaves de estrías	93	HTA
Llaves españolas	93	HTA
Llaves hexagonales	94	HTA
Llaves para filtro	143	HA
Llaves para gas	94	HTA
Llaves para lavabo	97	HTA
Llaves Stillson	97	HTA
Llaves universales para filtro	143	HTA
Lonas	273	PF
Lubricante multiusos	264	PF
Luminario led tipo plafón	245	IME
Luminarios exteriores	246	IME
Luminarios interiores	245	IME

M

Machetes	202	AJ
Machuelos y dados	98	HTA
Magneto telescópico	146	HA
Malacates	228	MC
Maleta promocional	281	MERC
Malla para construcción	225	EPS
Mandil	225	EPS
Mandril guía	42	HTA
Maneral para dado	99	HTA
Maneral para rodillos	130	HTA
Manerales para machuelo	99	HTA
Manerales para tubo	99	HTA
Mango en "L" 1/2"	59	HTA
Mango en "L" 3/4"	61	HTA
Mango articulado 1/2"	59	HTA
Mango articulado 3/4"	61	HTA
Mango articulado 3/8"	52	HTA
Manguera para gas	99	HTA
Manguera plana	205	AJ
Mangueras alta presión	172	HP
Mangueras baja presión	172	HP
Mangueras de nivel	99	HTA
Mangueras flexibles	256	IME
Mangueras industriales	203	AJ
Mangueras lisas	205	AJ
Mangueras para hidrolavadora	177	HP
Mangueras Spider	204	AJ
Mangueras tipo resorte	172	HP
Mangueras tramadas	204	AJ
Manual de herramienta	280	MERC
Marros	100	HTA
Martillo para herrero	103	HTA
Martillo para mecánico	101	HTA
Martillo tipo California	102	HTA
Martillos de bola	103	HTA
Martillos de uña	101	HTA
Martillos laminero	103	HTA
Martillos para albañilería	103	HTA
Martillos para tapicero	103	HTA
Mascarillas para polvos	225	EPS
Masking tape	267	PF
Matraca 3/4"	61	HTA
Matracas 1/2"	58	HTA

ÍNDICE ALFABÉTICO

DESCRIPCIÓN	PAG.	SECC.
Matracas 1/4"	48	HTA
Matracas 3/8"	52	HTA
Matracas neumáticas	181	HP
Mazos de hule	104	HTA
Medidor de compresión de bomba de gasolina	144	HA
Memorias USB	281	MERC
Ménsulas	274	PF
Micrómetros	30	HTA
Mini arcos para segueta	17	HTA
Mini carretilla	35	HTA
Mini cortatubos	44	HTA
Mini pinzas	115	HTA
Mini tenazas	116	HTA
Minigrua thirfors	233	MC
Mochila promocional	281	MERC
Molino para granos	274	PF
Moto-tool eléctricos	156	HP
Moto-tool neumáticos	182	HP
Motobombas a gasolina	178	HP
Motosierras	206	AJ
Mufas	257	IME
Multicontactos	259	IME
Multiherramientas	107	HTA
Multímetros	104	HTA

N

Nailon para desbrozadora	197	HP
Navaja autoretráctil	105	HTA
Navaja repuesto para chanclo	37	HTA
Navajas	105	HTA
Navajas abatibles	106	HTA
Navajas multifunción	107	HTA
Navajas multiherramientas	107	HTA
Navajas retráctiles	105	HTA
Navajas utilitarias	105	HTA
Nivel profesionales	108	HTA
Niveles de aluminio	108	HTA
Niveles de hilo	108	HTA
Niveles de plástico ABS	108	HTA
Niveles torpedo	108	HTA
Nudo universal 1/2"	59	HTA
Nudo universal 1/4"	48	HTA
Nudo universal 3/8"	52	HTA
Números y letras de golpe	97	HTA
Nylon para desbrozadora	197	AJ

O

Odómetro	108	HTA
Opresores de anillos	143	HA
Orejeras	226	EPS
Organizadores	26	HTA

P

Palas cajueleras	111	HTA
Palas con puño Contractor Grip	110	HTA
Palas Foy con puño plástico	111	HTA
Palas Foy puño metálico	111	HTA
Palas ind. con mango largo de fibra de vidrio	109	HTA
Palas ind. mango fibra de vidrio y puño plást.	109	HTA
Palas industriales con mango largo	109	HTA
Palas industriales con puño plástico	109	HTA
Palas para camping	111	HTA
Palas sanitarias	110	HTA
Parrillas eléctricas	277	PF

DESCRIPCIÓN	PAG.	SECC.
Pegamento epóxico	274	PF
Pegamento multiusos sin clavos	274	PF
Peines para tarraja	132	HTA
Perros de acero forjado	234	MC
Perros de hierro maleable	234	MC
Perros tipo alemán	234	MC
Pico para anillos de sellado camisa	146	HA
Pico-pico	136	HTA
Pie de rey	30	HTA
Piedra para guadaña	68	HTA
Piedras abrasivas	68	HTA
Piedras para asentar	68	HTA
Pilas	262	IME
Pilas alcalinas	262	IME
Pilas zinc	262	IME
Pintura vinílica	276	PF
Pintura vinílica premium	276	PF
Pinturas en aerosol	275	PF
Pinza corta azulejo	41	HTA
Pinza de extensión ajuste rápido	116	HTA
Pinza de obstrucción de flujo	146	HA
Pinza de presión	119	HTA
Pinza de presión de cadena	119	HTA
Pinza de presión hojalatero	119	HTA
Pinza de presión nariz larga	119	HTA
Pinza de presión para soldar	119	HTA
Pinza de presión quijadas curva	119	HTA
Pinza de presión quijadas rectas	119	HTA
Pinza de presión tipo "C"	119	HTA
Pinza de punta y corte	114	HTA
Pinza para abrazadera para junta homocinética	139	HA
Pinza para anillos de retención	120	HTA
Pinza para conexiones de red	117	HTA
Pinza para electrónica corte al ras	116	HTA
Pinza para instalar anillos de pistón	143	HA
Pinza pelacable automática	117	HTA
Pinza sacabocados	112	HTA
Pinzas 1000V	113	HTA
Pinzas de electricista	113	HTA
Pinzas de extensión	116	HTA
Pinzas de hacendado	112	HTA
Pinzas de precisión	116	HTA
Pinzas de punta larga	116	HTA
Pinzas para abrazadera	146	HA
Pinzas para electricista	113	HTA
Pinzas para electricista de corte diagonal	114	HTA
Pinzas para mecánico	118	HTA
Pinzas pelacable	117	HTA
Pisones	120	HTA
Pistola de calor	157	HP
Pistola de tiempo	143	HA
Pistola limpia motores	143	HA
Pistola para recubrimientos	184	HP
Pistola para texturizado	184	HP
Pistola sopleteadora	173	HP
Pistolas calafateadoras	121	HTA
Pistolas de aire	173	HP
Pistolas de impacto	182	HP
Pistolas para barra de silicón	157	HP
Pistolas para pintar	183	HP
Pistolas para riego	191	AJ
Placas de aluminio	252	IME
Placas de plástico	252	IME
Playeras promocionales	283	MERC

DESCRIPCIÓN	PAG.	SECC.
Plomadas de latón	121	HTA
Plomadas de latón tipo barril	121	HTA
Plomadas de zamac tipo barril	121	HTA
Plomadas hexagonales de acero	121	HTA
Pluma promocional	281	MERC
Plumas hidráulicas	149	EHL
Podadoras a gasolina	207	AJ
Podadoras manuales	206	AJ
Poleas (garruchas)	233	MC
Polipastos de palanca	235	MC
Polipastos industriales	235	MC
Polipastos ligeros	235	MC
Poncho impermeable	224	EPS
Poncholina	277	PF
Porta electrodos	179	HP
Porta lámparas	260	IME
Porta mangueras	192	AJ
Portaherramientas	28	HTA
Porto powers	138	HA
Prensa de cadena para tubo	122	HTA
Prensa de yugo para tubo	122	HTA
Prensa para rótula	138	HA
Prensa "C" de garganta profunda	122	HTA
Prensas "C" forjadas	122	HTA
Prensas "C" hierro nodular	122	HTA
Prensas "C" troqueladas	122	HTA
Prensas hidráulicas	149	EHL
Prensas rápida tipo "F"	122	HTA
Prensas rápida tipo resorte	122	HTA
Prensas rápidas	122	HTA
Probador de cables para bujía	145	HA
Probador de continuidad de corriente	123	HTA
Probadores de voltaje CA	123	HTA
Probadores de voltaje CD	123	HTA
Protector facial	217	EPS
Pulidora angular	157	HP
Pulidora automotriz	157	HP
Pulimento automotriz	139	HA
Puntas Bristol	127	HTA
Puntas de caja	127	HTA
Puntas estándar	127	HTA
Puntas hexagonales	127	HTA
Puntas intercambiables	123	HTA
Puntas Phillips	127	HTA
Puntas Torx	127	HTA
Punto para taladrar	38	HTA
Puntos para marcar	38	HTA

Q

Quemadores de alta presión	277	PF
----------------------------	-----	----

R

Rack de plástico para dados	290	MERC
Racks exhibidores	284	MERC
Racks para herramienta	284	MERC
Raspador de vidrio	146	HA
Raspadores	208	HTA, AJ
Rastrillos	208	HTA, AJ
Rastrillos jardineros	208	HTA, AJ
Rastrillos para asfalto	208	HTA, AJ
Rastrillos rectos	208	HTA, AJ
Rayador de aluminio	130	HTA
Recolector de fruta	209	AJ
Rectificador de rosca para bujías	144	HA

ÍNDICE ALFABÉTICO

DESCRIPCIÓN	PAG.	SECC.	DESCRIPCIÓN	PAG.	SECC.	DESCRIPCIÓN	PAG.	SECC.
Refacciones para podadoras manuales	206	AJ	Serrucho para tablaroca	131	HTA	Tensores de cadena con matraca	238	MC
Reflectores led	246	IME	Serrucho plegable	209	AJ	Tensores de cadena de palanca	238	MC
Regla de acero inoxidable	73	HTA	Serruchos	131	HTA	Tensores gancho-argolla	237	MC
Regla de bolsillo	73	HTA	Serruchos de poda	209	AJ	Tensores y ligas para lona	237	MC
Reguladores de flujo aire	173	HP	Serruchos para carpintero	131	HTA	Termo	282	MERC
Reloj promocional	282	MERC	Shampo para autos	139	HA	Textiles promocionales	283	MERC
Remachadora cabeza móvil	129	HTA	Sierra cinta	166	HP	Tijera cortatubo	44	HTA
Remachadora de tijera	129	HTA	Sierras caladoras	160	HP	Tijera de acero inoxidable para bordar	133	HTA
Remachadora neumática	184	HP	Sierra caladora de banco	166	HP	Tijera de acero inoxidable para cutícula	133	HTA
Remachadora profesional	129	HTA	Sierras circulares	162	HP	Tijera de acero inoxidable para peluquero	133	HTA
Remachadora tipo acordeón	129	HTA	Sierras de banda	167	HP	Tijera de acero inoxidable para uñas	133	HTA
Remachadoras de mano	129	HTA	Sierras de inglete	167	HP	Tijera de aviación derecha	133	HTA
Remaches	129	HTA	Sierras de mesa	168	HP	Tijera de aviación izquierda	133	HTA
Removedor de gotas en cristal	139	HA	Sierras ingleteadora	167	HP	Tijera de aviación recta	133	HTA
Removedor de llantas	141	HA	Silicón automotriz	277	PF	Tijera para agricultura	211	AJ
Reparador plástico para manguera	190	AJ	Silicón para alta temperatura	277	PF	Tijera para costura	133	HTA
Repuestos para bruñidoras	141	HA	Silicón para baño y cocina	277	PF	Tijera para jardinería	210	AJ
Repuestos para cizalla	40	HTA	Silicón para vidrio y aluminio	277	PF	Tijeras de acero inoxidable	133	HTA
Repuestos para corta azulejos	41	HTA	Silicón uso general	277	PF	Tijeras de acero inoxidable para costura	133	HTA
Repuestos para cortador de varilla	40	HTA	Silla de campo plegable promocional	282	MERC	Tijeras de acero inoxidable para oficina	133	HTA
Repuestos para cortapernos	43	HTA	Socket de tubo para bujía	144	HA	Tijeras de poda ramas altas	211	AJ
Repuestos para cortatubo	44	HTA	Soldadora inverter	178	HP	Tijeras industriales	133	HTA
Repuestos para cutters	105	HTA	Soldadoras	179	HP	Tijeras para hojalatero	133	HTA
Repuestos para fusible	256	IME	Sopladora a gasolina	209	AJ	Tijeras para manguera	212	AJ
Repuestos para navajas	105	HTA	Soplete tipo lápiz recargable	32	HTA	Tijeras para podar	210	AJ
Repuestos para pistolas para pintar	183	HP	Soplo-aspiradora a gasolina	209	AJ	Tijeras para podar 2 manos	210	AJ
Repuestos para respirador	225	EPS	Soportes centrales para carretilla	36	HTA	Tijeras trasquiladoras	134	HTA
Repuestos para rodillos	130	HTA	Soportes delanteros para carretilla	36	HTA	Timbres de campana	262	IME
Resanador de muros	276	PF	Soportes laterales para carretilla	36	HTA	Tira de impulso con chalecos	219	EPS
Respiradores	225	EPS	Soportes para motor	144	HA	Tira de impulso con cintas de aislar	255	IME
Revolvedores para pintura	130	HTA	Soportes para tv	249	IME	Tira de impulso con extensiones eléctricas	258	IME
Riel para clips de dados	29	HTA	Sujetador de ventanas	40	HTA	Tira de impulso con guantes	223	EPS
Rin con eje y baleros para llanta de carretilla	35	HTA	Sujetadores con gancho plano	236	MC	Tira de impulso flexómetros	77	HTA
Rodilleras de gel	226	EPS	Sujetadores con hebilla	236	MC	Tiralineas	134	HTA
Rodilleras de gomas	226	EPS	Sujetadores con matraca	236	MC	Tiras led	245	IME
Rodillos para pintar	130	HTA	Supresores de picos	259	IME	Tirolera galvanizada	135	HTA
Rodillos poliuretano para traspaleta	238	MC	T			Tizas	135	HTA
Rompevientos promocional	284	MERC	Tabla exhibidora punzo panel	287	MERC	Tope para estacionamiento	226	EPS
Rotomartillo inalámbrico	159	HP	Talacho-hacha	136	HTA	Tornillos de banco	135	HTA
Rotomartillos eléctricos	158	HP	Talacho-pico	136	HTA	Torquímetros	135	HTA
Rotomartillos electroneumáticos SDS	160	HP	Taladro atornillador recargable a batería	152	HP	Torres para auto	149	EHL
Router	160	HP	Taladro de mano	19	HTA	Trampas para ratón	278	PF
Ruedas abrasivas	68	HTA	Taladros estacionarios de banco	169	HP	Transformador de impedancia	249	IME
Ruedas para esmeril	68	HTA	Taladros estacionarios de columna	169	HP	Transplantador para jardín	202	AJ
Ruedas poliuretano para traspaleta	238	MC	Taladros neumáticos reversibles	184	HP	Traspaletas	238	MC
Ruedas sólidas para diablo	231	MC	Tapetes	282	MERC	Tripié universal	122	HTA
S			Tapones para oídos	226	EPS	Troles	238	MC
Sargento para tubo	122	HTA	Taquetes	278	PF	Trompos de piso	168	HP
Sargentos	122	HTA	Tarraja para tubos de PVC	132	HTA	V		
Segueta para arco tubular	17	HTA	Tarrajas para tubo	132	HTA	Válvula de cierre	186	AJ
Seguetas bimetalica	17	HTA	Tarro térmico plástico promocional	282	MERC	Válvula para inflar balones	265	PF
Seguetas de acero alta velocidad	17	HTA	Taza térmica de aluminio promocional	282	MERC	Verificador de compresión	144	HA
Seguetas para arco de segueta	17	HTA	Tela mosquitero de aluminio	278	PF	Volteador de aluminio	130	HTA
Seguetas para sierra caladora	161	HP	Tela mosquitero de plástico gris	278	PF	Z		
Seguetas para sierra sable	162	HP	Tela mosquitero de plástico verde	278	PF	Zancos con elevación	278	PF
Selector coaxial	249	IME	Tenaza medio corte	134	HTA	Zapa-picos	136	HTA
Sellador acrílico	277	PF	Tenaza para plafonero	134	HTA			
Sellador automotriz para alta temperatura	277	PF	Tenaza para resorte de frenos	140	HA			
Selladores vinílicos	276	PF	Tenazas de tierra	179	HP			
Separador de balatas	140	HA	Tenazas para azulejo	134	HTA			
Separador de baleros	75	HTA	Tenazas para carpintero	134	HTA			
Separadores de azulejo	41	HTA	Tensores argolla-argolla	237	MC			
Serrucho de costilla	131	HTA	Tensores de cadena	238	MC			



MÁS DE 100 AÑOS FORJANDO UNA HISTORIA

110 AÑOS 100% MEXICANOS

Grupo Urrea es una empresa 100 por ciento Mexicana con presencia global, integrada por dos divisiones: "Dando vida al agua" y "Solución Total en Herramientas y Cerrajería", con 110 años de trayectoria.

Ambas divisiones son líderes dentro de los mercados en los que participan, ya que satisfacen las necesidades de los consumidores a través de 11 marcas reconocidas en más de 20 países.

La división herramientas y cerrajería nace de la asociación con un fabricante de herramientas de EUA, para crear Protomex, antecesor de Grupo Urrea división herramientas y cerrajería.

La esta división cubija sus productos bajo tres marcas principales:

Urrea: marca preferida por los usuarios que requieren "Herramientas de calidad superior" para uso pesado y continuo, pues saben que obtendrán productos innovadores, tecnología, rendimiento y diseño superior.

Surtek: marca para los profesionales que les permite cumplir con las altas exigencias de su trabajo gracias a su variedad, disponibilidad y rendimiento, con la mejor relación precio-calidad.

Lock: marca de cerrajería con mayor tradición y prestigio en México, ofrece productos de calidad y atractivos diseños, ideales para uso residencial y comercial.

La empresa esta centrada en sus clientes y distribuidores, con el claro propósito de ofrecerles las mejores soluciones que superen las exigencias del mercado, con un portafolio de más de 14,000 productos.

El grupo ha sido reconocido por el constante incremento de sus capacidades de manufactura, ya que en los últimos 20 años ha instalado 1 o 2 plantas de manufactura cada año; convirtiéndose así, en el **mayor fabricante de herramienta forjada de América Latina.**

Sus productos están avalados por organismos certificadores de calidad a nivel mundial, ya que se respetan las normas y leyes aplicables, con base en las certificaciones y sistemas de gestión de calidad como ISO 9001:2008

El grupo trabaja todos los días bajo los valores de transparencia, honestidad y liderazgo; reiterando el compromiso de seguir siendo una compañía con marcas líderes e innovadoras en el desarrollo y oferta de productos; además de ser el mejor socio de negocios.

Como consecuencia **Grupo Urrea** ha recibido importantes reconocimientos y certificaciones, que avalan la coherencia entre sus valores y su actuar diario. Una empresa en constante evolución y desarrollo.



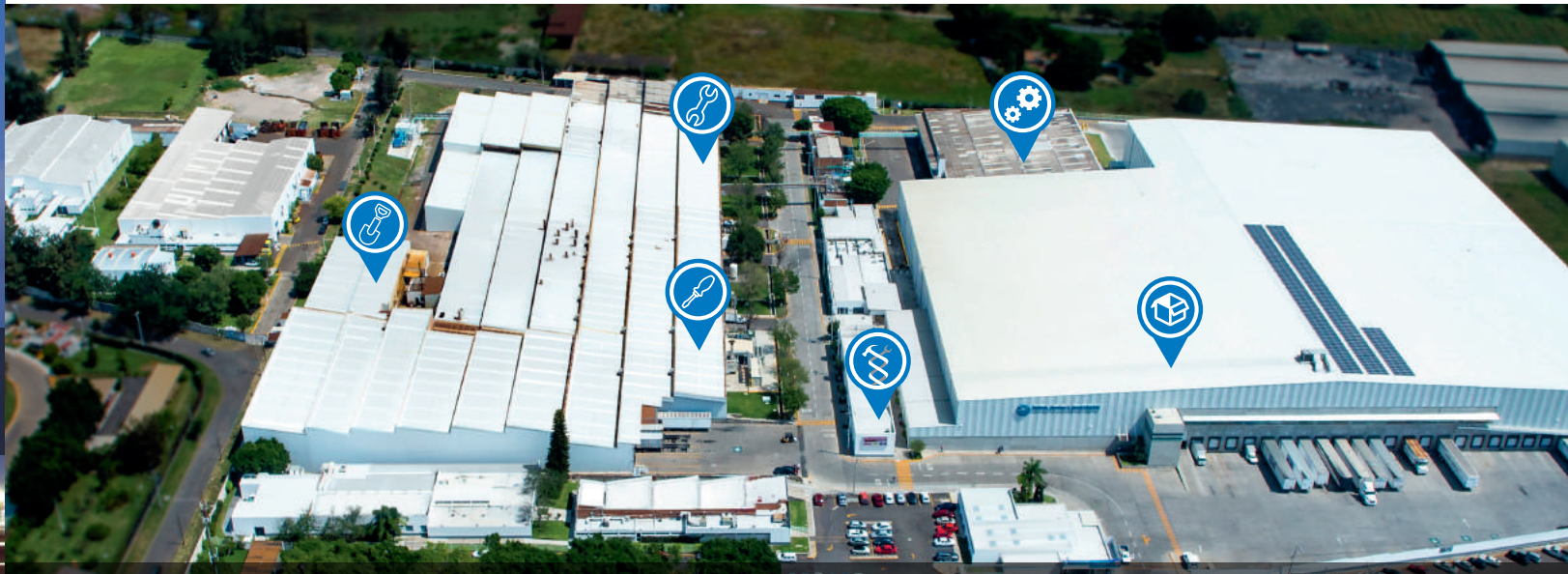

PLANTAS Y OFICINAS GENERALES CON MÁS DE 150,000M² EN EL SALTO, JALISCO, MÉXICO



PLANTA DE HERRAMIENTAS MECÁNICAS



PLANTA DE ENSAMBLES



PLANTA DE INYECCIÓN Y EXTRUSIÓN DE PLÁSTICOS

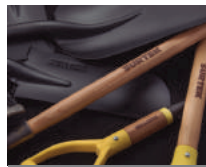

PLANTA DE MADERAS



URREA TEST AND INNOVATION CENTER



CENTRO DE DISTRIBUCIÓN

El complejo alberga cuatro plantas de gran volumen, situadas en El Salto, Jalisco. Están instaladas sobre una superficie de más de 150,000 m² destinados a infraestructura; cuentan con una alta capacidad de producción en donde se manufacturan más de 6,000 productos diferentes.

La única empresa en el sector de herramientas y cerrajería en México que manufactura el corazón de sus marcas.

DE 6,000
DIFERENTES PRODUCTOS
MANUFACTURADOS

EL MAYOR FABRICANTE DE HERRAMIENTA FORJADA EN AMÉRICA LATINA



1 Tienes el respaldo de la empresa que más invierte para modernizar y aumentar sus capacidades de manufactura en México.

Grupo Urrea División Herramientas y Cerrajería es la empresa que más productos manufactura en México.

Hemos incrementado constantemente las capacidades de manufactura, añadiendo nuevas plantas productivas, que nos genera ventajas vs los productos importados en; calidad, precio, servicio y tiempos de entrega.

Adicionalmente, el fabricar en México nos da una mayor capacidad de reacción ante pedidos especiales, te permite cumplir con requerimientos de integración Nacional, y adicionalmente, apoyas a la economía nacional.

2 Accedes a 3 marcas de gran prestigio con más de 14,000 productos y las mejores innovaciones del mercado.

Las marcas Urrea, Surtek y Lock respaldan la calidad de cada producto y satisfacen necesidades específicas de diferentes sectores (industrial, profesional, ferretero y cerrajero).

Además, cuentas con un proveedor que posee la mayor capacidad de innovación y desarrollo de nuevos productos, añadiendo cada año más de 600 productos desarrollados en el moderno centro de innovación; El Urrea Test and Innovation Center.



3 Distribuyes productos con la garantía más contundente del mercado.

Grupo Urrea te ofrece productos que cumplen las más exigentes normas internacionales. Un legado de 110 años de experiencia que se traduce en calidad, reconocida en el mercado y respaldada por la preferencia de los usuarios.

Al distribuir productos Urrea, Surtek y Lock, obtienes la máxima calidad de productos al menor costo, con la garantía más contundente del mercado, tanto de reparación, como de reemplazo en caso de falla, que te permite dar una respuesta inmediata a tu cliente y contar con el respaldo de una amplia red de centros de servicio autorizados.

4 Mantienes total libertad para manejar tu negocio.

Consideramos a nuestros distribuidores como aliados comerciales, por lo que les brindamos toda la confianza y libertad.

Sabemos lo importante que es para ti, el tener la libertad de manejar tu negocio, por lo que Grupo Urrea No te prohíbe tener otros proveedores, no te quita bonos por manejar otras marcas, no te aplica auditorías y no te solicita información de tus clientes.



5 Obtienes el mayor margen de utilidad del mercado.

Te ofrecemos el mayor margen de utilidad del mercado en tu factura; incluyendo atractivos bonos que incrementan tus ganancias.

Trabajas dentro de programas comerciales claros, simples y fáciles de administrar que propician el fortalecimiento de una sana relación comercial a corto, mediano y largo plazo.



6 Puedes optimizar tu inversión en inventarios.

Más del 80 % de los productos de Grupo Urrea, los puedes adquirir en múltiplos de 1 pieza o en múltiplo igual o menor que con la competencia.

Esta ventaja te ayuda a eficientar tu inversión en inventarios, ya que con la misma compra en pesos, podrás adquirir una mayor variedad de productos, que a su vez te generarán mayores ventas.

Adicionalmente, puedes hacer uso de la política de reemplazo de productos de lento movimiento, para sanear tus inventarios.

7 Recibes el mejor nivel de servicio.

Te surtimos todos tus pedidos desde el más grande y moderno centro de distribución del mercado ferretero en América Latina, que emplea tecnología y sistemas logísticos de vanguardia, lo que nos permite ofrecerte:

- Un rápido tiempo de surtido y embarque; Menos de 24 horas en pedidos normales y menos de 8 horas en pedidos urgentes (premier).
- El mejor nivel de surtido; entre el 95% y 97% de todo el catálogo.
- Pedidos confiables; contamos con sistemas que aseguran pedidos sin errores.

A finales del 2017, arrancaremos un nuevo sistema de picking automatizado, que nos llevará a ofrecerte mayor rapidez y precisión en tus pedidos.

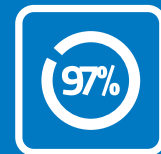

8 Puedes gestionar fácilmente nuestra relación comercial con Urreanet.

Ponemos a tu disposición el Urreanet, sistema en línea que te permite gestionar de manera más simple, más rápida y más segura, tus compras, pagos, bonos y facturas.

Urreanet, te ofrece muchas ventajas, entre ellas; generar y ver estatus de pedidos, verificar disponibilidad de los productos y consultar promociones desde una plataforma amigable y sencilla.

9 Obtienes asesoría para aumentar la rentabilidad de tus puntos de ventas.

Ponemos a tu disposición un equipo de arquitectos para organizar, modernizar y potenciar tus puntos de ventas.

La implementación de los conceptos de exhibición: Urrea Store, Surtek Store y Lock Store, mejoran la imagen y optimizan el espacio de tu negocio.

Las más de 250 stores que han implementado estos novedosos sistemas de exhibición, han aumentado más de 50% sus ventas.



10 Creamos juntos una relación comercial duradera basada en el respeto, lealtad, apertura y compromiso.

La historia y reputación que Grupo Urrea ha forjado con sus distribuidores, está basada en el respeto, lealtad, apertura y compromiso duradero;

- Respeto: te ofrecemos un trato personalizado, basado en la confianza y el respeto mutuo.
- Lealtad: diseñamos programas y políticas comerciales para establecer relaciones fuertes y duraderas, que te garanticen consistencia, equidad y relaciones ganar-ganar.
- Apertura: tus comentarios, sugerencias y críticas son bienvenidas. Esta apertura nos ha permitido realizar mejoras en los procesos que se han convertido en mejores productos y servicios.
- Compromiso: NO permitimos que la empresa, nuestros accionistas o nuestros colaboradores sean distribuidores del Grupo Urrea, con ello reafirmamos nuestro compromiso de NO competirte directa o indirectamente.

En Grupo Urrea nos hemos comprometido a ofrecer las herramientas más seguras del mercado y mantener a la vanguardia nuestro portafolio de productos; es por ello que hemos consolidado las funciones de innovación y desarrollo de productos, componentes y materias primas en nuestro Urrea Test and Innovation Center, que en más de 700 m² alberga laboratorios dedicados a garantizar la calidad de todos los productos que ostentan nuestras marcas, lo cual nos permite otorgar la mejor garantía y servicio post venta del mercado.

Todos nuestros productos están avalados por organismos certificadores de calidad a nivel mundial, siempre respetuosos de las normas y leyes aplicables, con base en las certificaciones, sistemas de gestión de calidad como ISO 9001:2008

Test and Innovation Center



Área de ensayos generales

Es un área donde se realizan diversas pruebas conforme a especificaciones de normas nacionales e internacionales, tales como: pruebas de resistencia a tracción, compresión o torsión, resistencia a la humedad, resistencia al alto voltaje, desempeño de gatos hidráulicos tipo botella y de flexómetros o cintas métricas, entre otras.



Laboratorio metalúrgico

Se evalúa el cumplimiento de especificaciones tanto de la materia prima como de producto en proceso, realizando estudios metalográficos tales como composición química de los metales, dureza de los mismos y análisis de la estructura molecular de los aceros en sus diferentes fases.



Laboratorio químico

Se monitorea la calidad de los procesos de cromado, fosfado y pavonado, realizando análisis minuciosos de las concentraciones en las diferentes etapas de estos procesos y validándolos en una prueba de corrosión acelerada en cámara salina.



Laboratorio de metrología

Se lleva el control metroológico de todos los equipos de medición y ensayo que se utilizan en Grupo Urrea, llevando a cabo programas de calibraciones y verificaciones garantizando la confiabilidad de los equipos y por ende la calidad de los productos. Además, se realizan evaluaciones dimensionales especializadas ya que se cuenta con equipos de alta precisión y versatilidad.



Laboratorio de prototipado

Los nuevos productos, así como innovaciones a productos ya existentes, pasan por un proceso de prototipado, aprovechando el uso de impresoras 3D, con el cual se asegura que los nuevos desarrollos cumplan con los requerimientos funcionales definidos por las necesidades de los usuarios en términos de eficiencia, seguridad y durabilidad.



Laboratorio de pruebas de resistencia a empaques

Se asegura la integridad del empaque de los productos mediante la validación de la resistencia a vibración y oscilación de los mismos, así como resistencia a fuerzas de compresión externas e impactos por caída libre, además del análisis de composición de materiales del corrugado.



Herramientas Surtek, siempre buscando mejorar sus productos, hemos desarrollado las siguientes innovaciones



ESCOBAS PLÁSTICAS

Cuentan con cuerpo con venas de refuerzo y tope para fijar el cabo y diseño semi-cónico para mayor flexibilidad.
Fabricadas en polipropileno de alto impacto: alta resistencia a la flexibilidad.
Opción de sujeción de mango con flejes o abrazaderas hasta de 12".



CAJAS PLÁSTICAS

Manufacturadas de plástico de alta resistencia, apertura de tapa de 110° y cuerpo diseñado con asas laterales que facilitan su uso, broches metálicos y diseño con costillas de refuerzo que incrementa su resistencia.



SISTEMA DE CARRETILLA SIN CHUMACERA

Con la eliminación de la chumacera se logra un ensamble más resistente, logrando el contacto del eje directamente con el bastidor.

Éste nuevo ensamble brinda mayor soporte a la llanta e incrementa la estabilidad de la carretilla al momento de usarla.

El ensamble de la carretilla se simplifica y reduce el tiempo al 50% contra el tiempo de ensamble convencional.



PUÑO PARA PALAS CONTRACTOR GRIP

Cuentan con empuñadura de madera unida al puño durante el proceso de inyección del plástico que permite que nunca se afloje, también absorbe el sudor del usuario por lo que no se resbala durante el uso.



DESTORNILLADORES BIMATERIAL

Mango ergonómico de dos componentes: amarillo de alto impacto y negro anti-derrapante. Barra fabricada de acero aleado con doble tratamiento térmico.
Alto diseño de mango más robusto que se adapta mejor a la mano y permite incrementar considerablemente el torque.



DIABLOS PARA CILINDROS O TANQUES

Sus llantas neumáticas de 16" facilitan la transportación de los cilindros o tanques; fabricados con manerales tubulares, estructura de solera para mayor resistencia y un eje sólido roscado con tope de tuercas de seguridad, cuentan con grip antiderrapante y cadenas para una transportación más segura.

GARANTÍA SURTEK

SURTEK, garantiza que los productos que ofrece están libres de defectos, de mano de obra y materiales y se compromete a reemplazar o reparar cualquier herramienta que haya fallado durante su vida útil en condiciones normales de uso, sin cargo alguno, directamente en el lugar de compra, distribuidores autorizados o en un centro de servicio.

Las Herramientas SURTEK están diseñadas para ofrecer precisión, calidad y resistencia. Se elaboran a partir de los mejores materiales, se transforman con equipos que incorporan tecnología de punta y son fabricadas por personal altamente competente, capacitado y experimentado. Los procesos de fabricación de las Herramientas SURTEK están certificados por normas internacionales, lo que garantiza la consistencia en el cumplimiento de las especificaciones más estrictas.

Por ello la Herramienta Manual SURTEK está Garantizada por 100 años: (excepto en aquellos en que se señale una garantía específica)

100 años
GARANTÍA

La garantía está sujeta a las siguientes condiciones:

- La herramienta debe estar identificada desde su origen con la marca permanente de SURTEK.
- Que la falla haya sido resultado de un defecto de fabricación mano de obra o material.
- SURTEK podrá elegir entre reparar o reponer la herramienta con la falla. La reposición o reparación del producto será efectuada directamente por el distribuidor SURTEK.
- SURTEK se reserva el derecho de no reparar o reemplazar herramientas que hayan sido abusadas, excedidas, modificadas, usadas incorrectamente sin el mantenimiento adecuado, o usadas después de que el producto este significativamente desgastado.
- Algunos productos como matracas, torquímetros y otros que contienen partes móviles están sujetos a desgaste por el uso normal, por lo que es de esperarse que el usuario les proporcione el mantenimiento adecuado, inclusive las repare por sí mismo, usando las refacciones y repuestos que se muestran en esta lista de precios. En estos casos por desgaste de partes no aplica garantía.

GARANTIAS ESPECÍFICAS

1 año
GARANTÍA

CONSUMIBLES

Los productos consumibles tales como brocas, seguetas, navajas, filtros, cabezales, mangueras y otros similares, están garantizados al momento de su venta contra defectos en mano de obra o materiales que impidan su uso, sin embargo se van desgastando conforme a su uso diario, por lo que no se garantizan por desgaste normal.

HERRAMIENTAS ELÉCTRICAS PORTÁTILES

30 días
DE SATISFACCIÓN
TOTAL

1 año
MANTENIMIENTO
GRATIS

2 años
GARANTÍA

30 Días Satisfacción Garantizada.

En herramienta eléctrica portátil SURTEK, si la herramienta no cumple con las expectativas de desempeño, el cliente puede solicitar el cambio de la misma por otra de mayor nivel en el lugar de compra, pagando la diferencia. El producto debe entregarse con todos sus accesorios y empaque y no debe presentar falla. Esta garantía no se refiere a la devolución de dinero.

1 año de Mantenimiento Gratis.

En herramienta eléctrica portátil SURTEK, incluye la lubricación, cambio de carbones (en caso que el producto lo requiera), limpieza e inspección del producto. Se aplica en Centros de Servicio Autorizado.

2 años de Garantía

Garantía de Producto, 2 años (SURTEK), 1 año (FOY), 90 días (BALTA), contra defectos de fabricación, componentes, materiales ó mano de obra, se aplica en Centros de Servicio Autorizado.

Notas:

Para la aplicación de cualquier tipo de garantía es necesario la presentación de la copia de póliza sellada con fecha ó la copia del comprobante de compra (factura, ticket fiscal o nota foliada), donde se especifique modelo, marca, y fecha de compra de producto. Para hacer válida la garantía el producto debe estar dentro del plazo que establece la misma.

Las garantías no aplican cuando la máquina fue usada para una aplicación distinta a la que fue diseñada, ó cuando presenta señales de maltrato, abuso, voltaje distinto al que marca la máquina, ó cualquier otra causa no atribuible al producto.

SURTEK no es responsable por los daños y accidentes personales que puede resultar del uso inadecuado, alteración, abuso o uso más allá de la vida esperada de sus productos.

GARANTÍA CONTRA DEFECTOS DE FABRICACIÓN (MANO DE OBRA Y MATERIALES).
GARANTÍA VÁLIDA SALVO QUE EN EL EMPAQUE SE ESPECIFIQUE UNA GARANTÍA DIFERENTE.

GARANTÍA SURTEK

Los productos SURTEK están garantizados contra defectos de fabricación y mano de obra con su reposición o reparación siempre y cuando sean usados en condiciones normales; esta garantía no será efectiva cuando la herramienta se haya utilizado en condiciones distintas a las normales o cuando el producto haya sido alterado de su composición original o reparado por personas no autorizadas en el esquema de servicio SURTEK.

A continuación se encuentran los periodos de garantía que aplican para los diferentes tipos de productos:

100 años GARANTÍA

HERRAMIENTA MANUAL EN GENERAL
(excepto en aquellos en que se señale una garantía específica)

- **Herramienta manual mecánica.**
Llaves, pinzas, destornilladores, dados, etc.
- **Para tubo.**
Llaves Stillson, cortatubos, tarrajas, etc.

2 años GARANTÍA **1 año MANTENIMIENTO GRATIS** **30 días DE SATISFACCIÓN TOTAL**

MÁQUINAS ELÉCTRICAS PORTÁTILES

- **Taladros, rotomartillos, esmeriladoras, lijadoras, etc.**

1 año GARANTÍA

HERRAMIENTA ESTACIONARIA
EQUIPOS ELÉCTRICOS
EQUIPOS NEUMÁTICOS

EQUIPOS HIDRÁULICOS
EQUIPO DE PRECISIÓN
EQUIPO A GASOLINA

* Adaptadores y nudos universales, son herramientas elaboradas con materiales especiales y diseñadas para aplicaciones específicas, por lo que la garantía solamente será válida en caso de presentar defectos de fabricación o en sus materiales, no se garantizan contra desgaste, fracturas o rupturas propias de su uso, ya que su resistencia es sensiblemente menor al resto de herramientas con especificaciones dentro de norma.

TABLA DE RENDIMIENTO



GARANTÍAS

USO			MARCA	RENDIMIENTO	HERRAMIENTA MANUAL	HERRAMIENTA ELÉCTRICA PORTÁTIL	HERRAMIENTA HIDRÁULICA	HERRAMIENTA ESTACIONARIA Y EQUIPOS	HERRAMIENTA NEUMÁTICA	HERRAMIENTA DE TORQUE	HERRAMIENTA A GASOLINA	
MERCADO	FRECUENCIA	INTENSIDAD										
	CONTINUO	MEGA PESADO		12	100 AÑOS DE GARANTÍA	3 AÑOS DE GARANTÍA	24 HORAS FALLA COMPROBADA	24 HORAS FALLA COMPROBADA	1 CALIBRACIÓN GRATUITA EN CASO DE PERDIDA DE CALIBRACIÓN DENTRO DEL 1º AÑO	*24 HORAS FALLA COMPROBADA		
		EXTRA PESADO		11		1 AÑO MANTENIMIENTO GRATIS						
		USO PESADO		10		30 DÍAS DE SATISFACCIÓN TOTAL						
				9		24 HORAS FALLA COMPROBADA						
	FRECUENTE	INTERMEDIO		7	100 AÑOS DE GARANTÍA	2 AÑOS DE GARANTÍA	24 HORAS FALLA COMPROBADA	24 HORAS FALLA COMPROBADA	1 CALIBRACIÓN GRATUITA EN CASO DE PERDIDA DE CALIBRACIÓN DENTRO DEL 1º AÑO	*24 HORAS FALLA COMPROBADA		
						6						1 AÑO MANTENIMIENTO GRATIS
						5						30 DÍAS DE SATISFACCIÓN TOTAL
						4						24 HORAS FALLA COMPROBADA
	OCASIONAL	LIGERO		3	10 AÑOS DE GARANTÍA	1 AÑO DE GARANTÍA						
				2		1 AÑO DE GARANTÍA						
						1						90 DÍAS DE GARANTÍA

*GARANTÍA CONTRA DEFECTO DE FABRICACIÓN (MANO DE OBRA Y MATERIALES).

GARANTÍA VÁLIDA SALVO QUE EN EL EMPAQUE DEL PRODUCTO SE ESPECIFIQUE UNA GARANTÍA DIFERENTE.

*24 HORAS EN HERRAMIENTA A GASOLINA SÓLO MOTORES DE 4 TIEMPOS.

LOS SIGUIENTES PRODUCTOS NO CUENTAN CON GARANTÍA: SOCKETS DE IMPACTO PARED DELGADA, LLAVES DE GOLPE DE PARED DELGADA, ADAPTADORES DE MANO E IMPACTO, NUDOS UNIVERSALES Y HERRAMIENTA ANTICHISPA.



Las Garantías de herramienta eléctrica, neumática y gasolina son válidas en nuestros más de:

de 250
Centros de Servicio en México

Consultar vigencia en: www.urrea.com

USO INDUSTRIAL. Herramientas de alta resistencia y duración, diseñadas para ofrecer el mejor desempeño, precisión y eficiencia en trabajos pesados y continuos, como los que se requieren en la industria.

USO PROFESIONAL. Herramientas con gran resistencia y duración, las cuales exceden las expectativas del usuario profesional por su excelente rendimiento. Diseñadas y fabricadas para uso rudo y frecuente.

USO HOGAR. Estas herramientas cuentan con la mejor relación precio - calidad y sobre todo es la única en el mercado con este rango de precio que está garantizada. Son herramientas especiales para trabajos ligeros y ocasionales, enfocándose a satisfacer las necesidades de los hogares mexicanos.

NORMA ISO Y NORMAS DE PRODUCTO

ISO 9001:2008



Grupo Urrea, División Herramientas y Cerrajería recibió la certificación ISO 9001:1994 en noviembre de 1998, obtuvo su certificación en ISO 9001:2000 en febrero de 2004 y su certificación 9001:2008 en marzo de 2010. Esta certificación representa el compromiso constante para mantener nuestros estándares de operación y fabricación de productos que nos permite ofrecer a nuestros clientes la herramienta con la mejor combinación de precio, calidad y facilidad de compra.



Las Normas de Herramientas son especificaciones estándar reflejadas en documentos que describen:

- Aspectos generales de diseño del producto.
- Aspectos generales de materiales para fabricar el producto.
- Dureza.
- Dimensiones generales y dimensiones críticas.
- Pruebas de carga (torsión, flexión, tensión, corte, etc.).
- Requerimientos de marcado (como la obligatoriedad de marcado indeleble del país de origen).

A continuación se presentan los organismos emisores de las normas que cumplen o exceden las herramientas y equipos URREA.

ANSI (USA)



El Instituto Americano de Estándares Nacionales (ANSI American National Standards Institute).

DIN (Alemania)



Deutsches Institut für Normung e.V.

El Instituto Alemán para la Normalización (DIN - Deutsches Institut für Normung e.V.).



entidad mexicana de acreditación a.c.

EMA (México)

La EMA certifica, los laboratorios de prueba y los de calibración, en conformidad con la Ley Federal sobre Metrología y Normalización y la norma ISO-IEC-17025-IMNC-2000.

Nuestros laboratorios de pruebas están acreditados por la EMA en el cumplimiento a los requisitos de la norma mexicana NMX-EC-17025-IMNC-2000 desde el 2 de Octubre de 2003.

ASME (USA)



La Sociedad Americana de Ingenieros Mecánicos (ASME - American Society of Mechanical Engineers).

Gobierno Federal de Estados Unidos



Las normas federales de herramientas (conocidas como US Federal Specifications, GGG) anteriormente eran desarrolladas directamente por la GSA. Actualmente la GSA adopta las normas de uso comercial que son emitidas por ASME / ANSI, o en su caso SAE.

ANCE (México)



La Asociación de Normalización y Certificación del Sector Eléctrico, A. C. (ANCE).

SAE (USA)



La Sociedad de Ingenieros Automotrices (SAE - Society of Automotive Engineers).

Gobierno Mexicano



La Dirección General de Normas (DGN) es una dependencia de la Secretaría de Economía (SE) del Gobierno de la República Mexicana.

VDE (Alemania)



VDE Prüf- und Zertifizierungsinstitut

La Asociación de Electricidad, Electrónica y Tecnologías de la Información de Alemania (Verband der Elektrotechnik, Elektronik und Informationstechnik).

AFILIACIONES

GRUPO URREA esta afiliado a las siguientes organizaciones de prestigio internacional:



(USA)
Hand Tools Institute
(Instituto de Herramientas de mano)



(USA)
Speciality Tools and Fasteners
Distributors Association
(Asociación de Distribuidores de
Herramientas Especiales y Sujetadores)



(USA)
Automotive Parts and Accessories
Association
(Asociación de Partes y Accesorios
Automotrices)



(USA)
American Supplies and Machinery
Manufacturers Association
(Asociación Americana de Fabricantes
de suministros y Maquinaria)



(USA)
Forging Industry Association
(Asociación de la Industria de Forja)



(USA)
American Hardware Manufacturers
Association
(Asociación Americana de Fabricantes
de Ferretería)



(México)
Asociación Nacional de Fabricantes
de Herramientas

HERRAMIENTAS

1

Son todas las herramientas manuales las cuales incluyen de construcción y oficios relacionados (carpintería, plomería, jardinería, herrería, etc.) así como sus repuestos y refacciones

- Arcos para segueta
- Azadones
- Barretas
- Bombas
- Brochas
- Brocas
- Cajas portaherramientas
- Cardas
- Carretillas
- Cinceles
- Corta pernos
- Cortatubos
- Cucharas para albañil
- Dados y accesorios
- Destornilladores
- Discos para corte y desbaste
- Espátulas
- Flexómetros
- Flotas y llanas
- Gabinetes
- Juegos de herramientas
- Limas
- Llaves
- Marros
- Martillos
- Navajas y cutters
- Niveles
- Palas
- Pinzas
- Prensas
- Puntas intercambiables
- Rastrillos
- Remachadoras
- Serruchos
- Tijeras
- Tornillos de banco
- Torquímetros
- Zapapicos

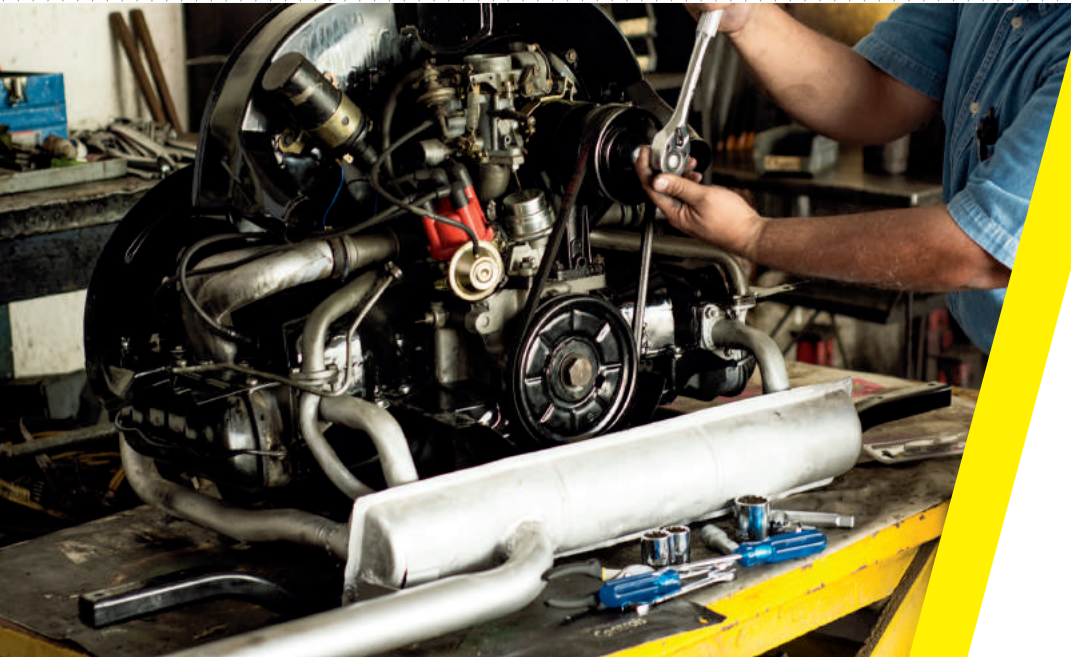

SURTEK
HERRAMIENTAS PARA PROFESIONALES

Acceiteras

Acceiteras flexibles



- Boquilla con punta de latón sólido.
- Manguera flexible.
- Recipientes metálicos.
- Acceiteras con bomba en una sola pieza.

GRANEL

CÓDIGO	CAPACIDAD	📦	P. LISTA
137212	6 oz	10	\$ 59
137213	10 oz	10	\$ 71
137214	16 oz	10	\$ 83
137215	23 oz	6	\$ 119

Bomba extractora de aceite



GRASERAS
PÁGINA 79

- Se puede usar para fluidos más pesados y aceite de transmisión.



CÓDIGO	DESCRIPCIÓN	📦	P. LISTA
137221	Se ajusta a cubetas de 19 lbs.	1	\$ 689

AMARRADORES DE VARILLA

Amarradores profesionales



115158

- Acero templado y acabado en pintura anticorrosiva.
- Mango recubierto con vinil antiderrapante.
- Punta cónica para trabajos en zonas de difícil acceso.
- Diseño angulado para lograr una mejor sujeción del alambre.

GRANEL

CÓDIGO	MEDIDA	📦	P. LISTA
115157	10 1/2"	1	\$ 81
115158	12"	1	\$ 83

ARCOS PARA SEGUETA

Arco alta tensión de aluminio



- Dos posiciones de segueta: 45° y 90°.
- Arco y mango ergonómico inyectado en aluminio.
- Para seguetas de 12".

GRANEL

CÓDIGO	DESCRIPCIÓN	📦	P. LISTA
17AT	De aluminio	3	\$ 200

Arco alta tensión tubular de acero



- Con espacio para almacenar seguetas.
- Dos posiciones de segueta: 45° y 90°.
- Mango bimaterial.
- Para seguetas de 12".

GRANEL

CÓDIGO	DESCRIPCIÓN	📦	P. LISTA
17N	Tubular de acero	3	\$ 145

Arco tubular mango de hierro



- Por su peso, es ideal para trabajos de pailería.
- Arco tubular de acero.
- Para seguetas de 12".

GRANEL

CÓDIGO	DESCRIPCIÓN	📦	P. LISTA
17H	Mango de hierro	3	\$ 239

Arco tubular mango de zamak

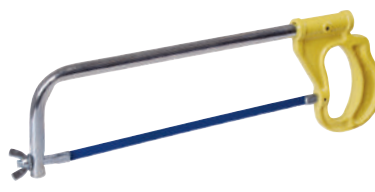

- Arco tubular de acero.
- Mango inyectado en zamak.
- Para seguetas de 12".

GRANEL

CÓDIGO	DESCRIPCIÓN	📦	P. LISTA
17T	Mango de zamak	3	\$ 185

Arco ajustable de solera reforzado



- Arco profesional de robusta solera de acero 3/16" x 3/4".
- Mango bimaterial.
- Para seguetas de 10" y 12".

GRANEL

CÓDIGO	DESCRIPCIÓN	📦	P. LISTA
17	De solera reforzado	3	\$ 165

Arco ajustable profesional de solera



- Mango de polipropileno, sujeto con doble remache.
- Forrado antideslizante.
- Para seguetas de 10" y 12".

GRANEL

CÓDIGO	DESCRIPCIÓN	📦	P. LISTA
17A	Profesional	3	\$ 100

Mini arco ergonómico de aluminio



- Ideal para lugares de difícil acceso.
- Práctico sistema de ajuste de segueta.
- Para seguetas de 10" y 12".

GRANEL

CÓDIGO	DESCRIPCIÓN	📦	P. LISTA
120068	Mini arco	3	\$ 70

Arco junior de aluminio



- Resistente estructura tipo vigueta.
- Mango de polipropileno.
- Para seguetas de 6".

GRANEL

CÓDIGO	DESCRIPCIÓN	📦	P. LISTA
120067	Arco junior	3	\$ 72



ARCOS PARA SEGUETA

Arco de solera

FOY

\$PVL



- Arco reforzado construido en solera de 1/4".
- Mango de plástico.
- Para seguetas de 12".

GRANEL

CÓDIGO	DESCRIPCIÓN	📦	P. LISTA
17F	Fijo de solera	3	\$ 84

Arco ajustable de solera

FOY

\$PVL



- Para seguetas de 8", 10" y 12".

GRANEL

CÓDIGO	DESCRIPCIÓN	📦	P. LISTA
17E	Ajustable de solera	3	\$ 79

Mini arco de plástico

FOY

\$PVL



- Ideal para lugares de difícil acceso.
- Para seguetas de 10" y 12".

CÓDIGO	DESCRIPCIÓN	📦	P. LISTA
143125	Mini arco	3	\$ 39

Arco calador con 5 seguetas



- Con resistente estructura metálica.
- Mango bimaterial antideslizante.
- Para seguetas de 6".

CÓDIGO	MEDIDA	📦	P. LISTA
120069	6"	1	\$ 130

Arco calador con 5 seguetas

FOY

\$PVL



- Mango de madera.
- Para seguetas de 6".

CÓDIGO	MEDIDA	📦	P. LISTA
143124	6"	1	\$ 100

Seguetas bimetalicas

\$PVL



- Dientes fabricados en acero M2.
- Para corte de hierro, acero, aluminio, etc.
- Cuerpo flexible de larga duración.
- Con tratamiento térmico que les brinda mayor dureza y resistencia que las seguetas convencionales.

CÓDIGO	LARGO	DIENTES	📦	P. LISTA
SBM1850	12"	18 DPP	50	\$ 12
SBM2450	12"	24 DPP	50	\$ 12

Seguetas bimetalicas en blister

\$PVL



- Dientes fabricados en acero M2.
- Para corte de hierro, acero, aluminio, etc.
- Cuerpo flexible de larga duración.
- Con tratamiento térmico que les brinda mayor dureza y resistencia que las seguetas convencionales.

Precio por blister con 2 piezas.

CÓDIGO	LARGO	DIENTES	📦	P. LISTA
SBM182	12"	18 DPP	1	\$ 30
SBM242	12"	24 DPP	1	\$ 30

Seguetas de acero alta velocidad

\$PVL

ARCOS JARDINEROS PÁGINA 193



- Fabricadas en acero de alta velocidad.
- Alto rendimiento de corte.

Precio por piezas.

CÓDIGO	LARGO	DIENTES	📦	P. LISTA
SAV18	12"	18 DPP	10	\$ 11
SAV24	12"	24 DPP	10	\$ 11



www.urrea.com

100 años GARANTÍA

www.urrea.com

17

SURTEK

A

1

HERRAMIENTAS

CON PRECIO

SUR_36165_CAT_Bg01

www.urrea.com

AVELLANADORES

Juego profesional de avellanador, prensa y cortatubos

**3
PIEZAS**



CONTENIDO	
Cantidad	Descripción
1	Cortatubos profesional (1/8" a 1-3/16" - 3 a 30 mm)
1	Avellanador
1	Prensa (3/16", 1/4", 5/16", 3/8", 7/16", 1/2" y 5/8" - 4, 6, 8, 10, 12, 14 y 16 mm)



CÓDIGO	PIEZAS		P. LISTA
349F	3	3	\$ 530

Avellanador profesional



- Virolo ajustable para el avellanado.
- 45° con más punto de agarre.
- Barra laminada.
- Prensa forjada y templada.

CÓDIGO	CAPACIDAD		P. LISTA
121100	3/16"-5/8"	1	\$ 700

Avellanador profesional tipo pinza

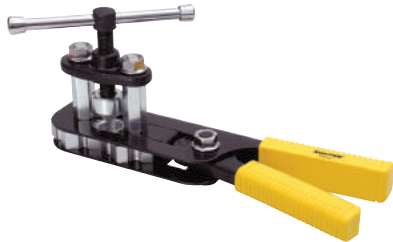

- Orificios maquinados antiderrapantes.
- Precisión de agarre ajustable.
- Mangos ergonómicos.

CÓDIGO	CAPACIDAD		P. LISTA
121101	3/16"-5/8"	1	\$ 849

Avellanador de tubos con prensa



- Maneral en "T" para mayor torque.
- Barra con tratamiento térmico.
- Acero forjado de alta calidad.
- El cono de avellanado templado para una máxima durabilidad.
- El ángulo de avellanado es de 45°.

CÓDIGO	CAPACIDAD		P. LISTA
351F	3/16"-5/8"	3	\$ 275

AZADONES

Azadones lane forjados



130051

\$PVL

- Forjadas en una sola pieza en acero alto carbono 1045.
- Ojo de 38 mm.

ATADO

CÓDIGO	LANE	HOJA		P. LISTA
130050	No. 0	6 3/4"	4	\$ 77
130051	No. 1	7 1/2"	4	\$ 79
130052	No. 2	8"	4	\$ 82
130053	No. 3	8 5/8"	4	\$ 84

Azadones lane forjados con mango



130056

\$PVL

- Mango de 54".
- Forjados en una sola pieza en acero alto carbono 1045.

ATADO

CÓDIGO	LANE	HOJA		P. LISTA
130089	0	6 3/4"	4	\$ 179
130056	1	7 1/2"	4	\$ 180
130057	2	8"	4	\$ 180
130058	3	8 5/8"	4	\$ 185

Azadón para jardinero



\$PVL

- Hoja: 6 1/4" x 4 3/8".

ATADO

CÓDIGO	MANGO		P. LISTA
130054	48"	4	\$ 110

Azadón para tomatero



\$PVL

- Hoja: 6 1/4" x 4 3/8".

ATADO

CÓDIGO	MANGO		P. LISTA
130055	16"	4	\$ 90

Azadones mezcleros



130038

- Mango de 60".
- Forjados en una sola pieza en acero alto carbono 1045.
- Casquillo de refuerzo en ensamble.

ATADO

CÓDIGO	HOJA		P. LISTA
130038	7"	4	\$ 295
130039	10"	4	\$ 329

Cabos para azadón



CAB21

CAB49

- Geometría ergonómica.

ATADO

CÓDIGO	DESCRIPCIÓN		P. LISTA
CAB21	Para azadones lane 54"	3	\$ 115
CAB49	Para azadones mezcleros 60"	3	\$ 159

BARRETAS

Hexagonales con grip



- Con grip de hule vulcanizado.
- Mejor agarre, lo que permite impactos más fuertes y avanzar más rápido en la labor.
- No lastima la mano.
- No se resbala.
- Forjadas en acero alto carbono con doble tratamiento térmico en punta y escoplo.
- Cuerpo hexagonal para mayor resistencia a la aplicación como palanca.
- Pintura electrostática termo endurecida para mejor adhesión y durabilidad.

ATADO

CÓDIGO	ESPESOR	PESO	LONGITUD	📦	P. LISTA
BAF150G	1"	6.5 Kg	150 cm	1	\$ 480
BAF175G	1"	7.6 Kg	175 cm	1	\$ 569

Hexagonales de punta

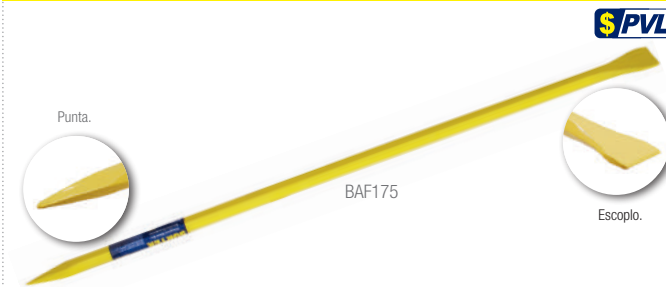

- Forjadas en acero alto carbono con doble tratamiento térmico en punta y escoplo.
- Cuerpo hexagonal para mayor resistencia a la aplicación como palanca.
- Pintura electrostática termo endurecida para mejor adhesión y mayor durabilidad.

ATADO

CÓDIGO	ESPESOR	PESO	LONGITUD	📦	P. LISTA
BAF100	7/8"	3.2 kg	100 cm	3	\$ 190
BAF125	7/8"	4.1 kg	125 cm	3	\$ 230
BAF150	1"	6.3 kg	150 cm	3	\$ 350
BAF175	1"	7.4 kg	175 cm	3	\$ 420
BAF200	1 1/4"	12 kg	175 cm	3	\$ 659

Hexagonales de uña



- Forjadas en acero alto carbono con doble tratamiento térmico y extremos endurecidos.
- Cuerpo hexagonal.
- Pintura electrostática termo endurecida para mejor adhesión y mayor durabilidad.
- Espátula encurvada para aumentar el ángulo de palanca y disminuir el esfuerzo del usuario.

ATADO

CÓDIGO	ESPESOR	PESO	LONGITUD	📦	P. LISTA
BU45	5/8"	0.9 kg	45 cm	3	\$ 75
BU60	3/4"	1.6 kg	60 cm	3	\$ 94
BU75	3/4"	2 kg	75 cm	3	\$ 110
BU90	3/4"	2.3 kg	90 cm	3	\$ 129

Redondas de punta



- Cuerpo redondo, punta y escoplo con tratamiento térmico.

ATADO

CÓDIGO	DIÁMETRO	PESO	LONGITUD	📦	P. LISTA
141851	7/8"	3.52 kg	125 cm	3	\$ 220
141852	1"	5.56 kg	150 cm	3	\$ 335
141853	1"	6.46 kg	175 cm	3	\$ 405

BANCO DE TRABAJO

Banco de trabajo



- Bases inclinables.
- Topes de múltiple posición para asegurar herramienta de distintos tamaños.

CÓDIGO	MEDIDAS	📦	P. LISTA
BT600	60.5 x 64 x 81 cm	1	\$ 925

BERBIQUÍ

Berbiquí profesional con matraca

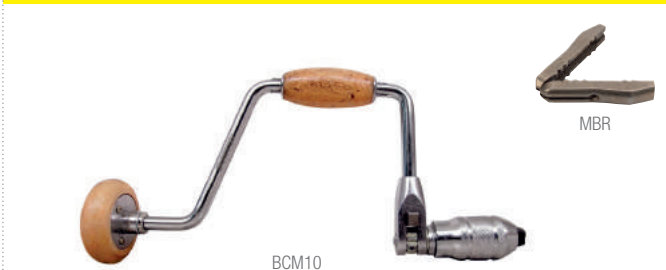

- Muela y barril portabrocas de boca ancha.
- Sistema de cremallera tipo matraca.
- Mangos móviles de madera.

GRANEL

CÓDIGO	MEDIDA	📦	P. LISTA
BCM10	12"	1	\$ 410

Repuesto	DESCRIPCIÓN	📦	P. LISTA
MBR	Juego de muelas para BCM10	6	\$ 36

BOMBAS EXTRACTORAS

Bomba extractora giratoria para químicos

NUEVO



- Cuerpo y tubo fabricado en PPS.
- Diámetro de tubo 1 1/4".
- Adaptador de rosca 2".
- Para contenedores de 50 a 205 litros.
- Longitud de tubo 103 cm.
- Usos recomendados: ácido nítrico, ácido clorhídrico, ácido muriático, alcohol, diesel, gasolina, agua, petróleo, acetona, xileno.

Espera fecha de lanzamiento.



CÓDIGO	SUMINISTRO	📦	P. LISTA
137222	0.25 L / giro	1	\$ 1,719

Bomba extractora giratoria

NUEVO



- Cuerpo fabricado en hierro y tubo de acero.
- Diámetro de tubo 1 1/4".
- Adaptador de rosca 2".
- Para contenedores de 50 a 205 litros.
- Longitud de tubo 100 cm.
- *Usos recomendados: aceite, petróleo, queroseno, diesel.
- No usar con agua o líquidos corrosivos.

Espera fecha de lanzamiento.



CÓDIGO	SUMINISTRO	📦	P. LISTA
137223	0.3 L / giro	1	\$ 485

Bomba extractora con palanca para tambo

NUEVO



- Cuerpo y tubo fabricado en acero.
- Diámetro de tubo 1".
- Adaptador de rosca 2".
- Para contenedores de 50 a 205 litros.
- Longitud de tubo 86 cm.
- Usos recomendados: Aceites hasta grado ISO VG 100.

Espera fecha de lanzamiento.



CÓDIGO	SUMINISTRO	📦	P. LISTA
137225	0.3 L / bombeo	1	\$ 425

Bomba extractora de levante para tambo

NUEVO



- Cuerpo y tubo fabricado en acero.
- Diámetro de tubo 1 1/2".
- Adaptador de rosca 2".
- Para contenedores de 50 a 205 litros.
- Longitud de tubo 92 cm.
- Usos recomendados: Alcohol, etanol, metanol, propanol, benceno, agua, glicerina, petróleo, diesel, queroseno, acetona.

Espera fecha de lanzamiento.



CÓDIGO	SUMINISTRO	📦	P. LISTA
137224	0.3 L / ciclo	1	\$ 400

BIELDOS

Bieldos forjados en una sola pieza mango largo

\$PVL



Mango largo. 130670 130672 130674 130676

- Mango de 54" de fresno americano.
- Cabo encerado que evita el astillado de la madera con el uso, mejora la apariencia y suavidad al tacto.

ATADO

CÓDIGO	DIENTES	CABEZA	📦	P. LISTA
130670	3	7 1/2"	3	\$ 265
130672	4	8 1/2"	3	\$ 275
130674	5	9"	3	\$ 300
130676	6	10"	3	\$ 349

Bieldos forjados en una sola pieza puño metálico

\$PVL



Puño metálico reforzado. 130671 130673

- Mango de 31" de fresno americano.
- Cabo encerado que evita el astillado de la madera con el uso, mejora la apariencia y suavidad al tacto.

ATADO

CÓDIGO	DIENTES	CABEZA	📦	P. LISTA
130671	4	8 1/2"	3	\$ 275
130673	5	9"	3	\$ 300

Bieldo forjado en una sola pieza tipo Barley

\$PVL



Mango largo.

- Mango de 54" de fresno americano.
- Cabo encerado que evita el astillado de la madera con el uso, mejora la apariencia y suavidad al tacto.

ATADO

CÓDIGO	DIENTES	CABEZA	📦	P. LISTA
130675	5	14"	3	\$ 349

Cabos para biello



CAB40

Aplica para:
130671 y
130673.

CAB26

Aplica para:
130670, 130672,
130674, 130676 y
130675.

- Mango de Fresno americano.
- Cabo encerado que evita el astillado de la madera con el uso, mejora la apariencia y suavidad al tacto.

ATADO

CÓDIGO	LARGO	📦	P. LISTA
CAB40	31"	3	\$ 115
CAB26	54"	3	\$ 170

Juego combinado de brocas, puntas y accesorios

60
PIEZAS



Cantidad	Descripción
2	Puntas Phillips: #2 largo 2"
4	Puntas Planas: 1/4", 1/4", 3/16", 3/16" largo 2"
2	Puntas Cuadradas: S2, largo 2"
4	Puntas Phillips: #1, #2, #3 largo 1"
2	Puntas Planas: 1/4", 3/16" largo 1"
5	Puntas Cuadradas: S1, S2, S2, S3 largo 1"
1	Doble punta cuadrada: S1, S2
1	Doble punta: phillips #3, plana 10 mm
1	Doble punta Torx: T10, T15

Cantidad	Descripción
1	Doble punta Torx: T25, T30
13	Brocas de alta velocidad: de 1/16" a 1/4"
5	Brocas para madera: de 3/8" a 7/8"
4	Brocas para concreto: de 1/8" a 3/8"
7	Dados con zanco hexagonal: de 3/16" a 7/16"
4	Sierra corta círculos
1	Mandril
2	Localizador plástico de tornillos
1	Adaptador magnético

CAJA PLÁSTICA

CÓDIGO	PIEZAS	📦	P. LISTA
119116	60	1	\$ 309

Exhibidor con brocas de alta velocidad

701
PIEZAS



Contenido: Pág. 292

CÓDIGO	PIEZAS	📦	P. LISTA
126043	701	1	\$ 21,265

Exhibidor con brocas de alta velocidad

526
PIEZAS



Contenido: Pág. 292

CÓDIGO	PIEZAS	📦	P. LISTA
EXBROCAS	526	1	\$ 18,149

Juego de brocas de acero alta velocidad

29
PIEZAS



- Recubiertas de cobalto.
- Acero alta velocidad M2.
- A partir de 3/16" zanco antiderrapante.
- A partir de 1/8" punta autocentable 135°.

Medidas

1/16", 5/64", 3/32", 7/64", 1/8", 9/64", 5/32", 11/64", 3/16", 13/64", 7/32", 15/64", 1/4", 17/64", 9/32", 19/64", 5/16", 21/64", 11/32", 23/64", 3/8", 25/64", 13/32", 27/64", 7/16", 29/64", 15/32", 31/64", 1/2"

CAJA METALICA

CÓDIGO	PIEZAS	📦	P. LISTA
JBAV29	29	1	\$ 1,479

Juego de brocas de acero alta velocidad

21
PIEZAS



- Recubiertas de cobalto.
- Acero alta velocidad M2.
- A partir de 3/16" zanco antiderrapante.
- A partir de 1/8" punta autocentable 135°.

Medidas

1/16", 5/64", 3/32", 7/64", 1/8", 9/64", 5/32", 11/64", 3/16", 13/64", 7/32", 15/64", 1/4", 17/64", 9/32", 19/64", 5/16", 21/64", 11/32", 23/64", 3/8"

CAJA PLÁSTICA

CÓDIGO	PIEZAS	📦	P. LISTA
JBAV21	21	1	\$ 615

Juego de brocas de acero alta velocidad

17
PIEZAS



- Recubiertas de cobalto.
- Acero alta velocidad M2.
- A partir de 3/16" zanco antiderrapante.
- A partir de 1/8" punta autocentable 135°.

Medidas

1/16", 5/64", 3/32", 7/64", 1/8", 9/64", 5/32", 11/64", 3/16", 13/64", 7/32", 15/64", 1/4", 9/32", 5/16", 11/32", 3/8"

CAJA PLÁSTICA

CÓDIGO	PIEZAS	📦	P. LISTA
JBAV17	17	1	\$ 330

Juego de brocas de acero alta velocidad

13
PIEZAS



- Recubiertas de cobalto.
- Acero alta velocidad M2.
- A partir de 3/16" zanco antiderrapante.
- A partir de 1/8" punta autocentable 135°.

Medidas

1/16", 5/64", 3/32", 7/64", 1/8", 9/64", 5/32", 11/64", 3/16", 13/64", 7/32", 1/4", 5/16"



CÓDIGO	PIEZAS	📦	P. LISTA
JBAV13	13	1	\$ 260

BROCAS

Juego de brocas de acero alta velocidad

10
PIEZAS



- Acero alta velocidad M2.
- A partir de 1/8" punta autocentable 135°.
- A partir de 3/16" zanco antiderrapante.
- Recubiertas de cobalto.

Medidas

1/16", 5/64", 3/32", 7/64", 1/8", 9/64", 5/32", 11/64", 3/16", 1/4"



CÓDIGO	PIEZAS	📦	P. LISTA
JBAV10	10	1	\$ 155

Juego de brocas de acero alta velocidad

7
PIEZAS



- Acero alta velocidad M2.
- A partir de 1/8" punta autocentable 135°.
- A partir de 3/16" zanco antiderrapante.
- Recubiertas de cobalto.

Medidas

1/16", 5/64", 3/32", 7/64", 1/8", 3/16", 1/4"



CÓDIGO	PIEZAS	📦	P. LISTA
JBAV7	7	1	\$ 115

Juego de brocas de acero alta velocidad

5
PIEZAS



- Recubiertas de cobalto.
- Acero alta velocidad M2.
- A partir de 1/8" punta autocentable 135°.
- A partir de 3/16" zanco antiderrapante.

Medidas

1/16", 7/64", 5/32", 13/64", 1/4"



CÓDIGO	PIEZAS	📦	P. LISTA
JBAV5	5	1	\$ 79

Brocas de alta velocidad zanco recto uniforme

- Acero alta velocidad M2.
- A partir de 1/8" punta autocentable 135°.
- A partir de 3/16" zanco antiderrapante.
- NORMAS: GGG-D-751D; DIN 338; GGG-G-613; NOM 0-91, 0-110; ASME B94.11M



BS11/32

- Recubiertas de cobalto.



CÓDIGO	MEDIDA	LONGITUD	📦	P. LISTA
BS1/16	1/16"	2"	10	\$ 9.40
BS5/64	5/64"	2"	10	\$ 9.40
BS3/32	3/32"	2 1/4"	10	\$ 9.40
BS7/64	7/64"	2 1/2"	10	\$ 9.40
BS1/8	1/8"	2 3/4"	10	\$ 9.40
BS9/64	9/64"	2 3/4"	10	\$ 10
BS5/32	5/32"	3"	10	\$ 12
BS11/64	11/64"	3 1/4"	10	\$ 14
BS3/16	3/16"	3 1/2"	10	\$ 17
BS13/64	13/64"	3 1/2"	10	\$ 20

CÓDIGO	MEDIDA	LONGITUD	📦	P. LISTA
BS7/32	7/32"	3 3/4"	10	\$ 22
BS15/64	15/64"	3 3/4"	10	\$ 25
BS1/4	1/4"	4"	10	\$ 27
BS17/64	17/64"	4"	10	\$ 30
BS9/32	9/32"	4 1/4"	10	\$ 35
BS19/64	19/64"	4 1/4"	5	\$ 40
BS5/16	5/16"	4 1/2"	5	\$ 46
BS21/64	21/64"	4 1/2"	5	\$ 51
BS11/32	11/32"	4 3/4"	5	\$ 57
BS23/64	23/64"	4 3/4"	5	\$ 63

CÓDIGO	MEDIDA	LONGITUD	📦	P. LISTA
BS3/8	3/8"	5"	5	\$ 67
BS25/64	25/64"	5"	5	\$ 79
BS13/32	13/32"	5 1/4"	5	\$ 90
BS27/64	27/64"	5 1/4"	5	\$ 100
BS7/16	7/16"	5 1/2"	5	\$ 109
BS29/64	29/64"	5 1/2"	5	\$ 119
BS15/32	15/32"	5 3/4"	5	\$ 125
BS31/64	31/64"	5 3/4"	5	\$ 135
BS1/2	1/2"	6"	5	\$ 140
BS5/8	5/8"	7 1/8"	5	\$ 249

Brocas de acero alta velocidad zanco reducido

- Recubiertas de cobalto.



BSR3/4



- Acero alta velocidad M2.
- Zanco de 1/2".
- Punta de 118°.
- NORMAS: GGG-D-751D; DIN 338; GGG-G-613; NOM 0-91, 0-110; ASME B94.11M

CÓDIGO	MEDIDA	LONGITUD	📦	P. LISTA
BSR9/16	9/16"	6 5/8"	1	\$ 219
BSR5/8	5/8"	7 1/8"	1	\$ 250
BSR3/4	3/4"	8 1/32"	1	\$ 335
BSR7/8	7/8"	8 5/16"	1	\$ 410
BSR1	1"	8 9/16"	1	\$ 480

Juego de brocas negras de alta velocidad

29
PIEZAS



Medidas

1/16", 5/64", 3/32", 7/64", 1/8", 9/64", 5/32", 11/64", 3/16", 13/64", 7/32", 15/64", 1/4", 17/64", 9/32", 19/64", 5/16", 21/64", 11/32", 23/64", 3/8", 25/64", 13/32", 27/64", 7/16", 29/64", 15/32", 31/64", 1/2"

- Punta de 118°.

CAJA METÁLICA

CÓDIGO	PIEZAS	📦	P. LISTA
JBAVN29	29	1	\$ 1,195

Brocas negras de alta velocidad

- Fabricadas en: acero alta velocidad.
- Punta de 118°.



BAVN1/4



CÓDIGO	MEDIDA	LONGITUD	📦	P. LISTA
BAVN1/16	1/16"	2"	10	\$ 6.80
BAVN3/32	3/32"	2 1/4"	10	\$ 6.80
BAVN7/64	7/64"	2 1/2"	10	\$ 6.80
BAVN1/8	1/8"	2 3/4"	10	\$ 7.30
BAVN9/64	9/64"	2 3/4"	10	\$ 8
BAVN5/32	5/32"	3"	10	\$ 9.80
BAVN11/64	11/64"	3 1/4"	10	\$ 11
BAVN3/16	3/16"	3 1/2"	10	\$ 13
BAVN13/64	13/64"	3 1/2"	10	\$ 16
BAVN7/32	7/32"	3 3/4"	10	\$ 18
BAVN15/64	15/64"	3 3/4"	10	\$ 20

CÓDIGO	MEDIDA	LONGITUD	📦	P. LISTA
BAVN1/4	1/4"	4"	10	\$ 22
BAVN17/64	17/64"	4"	10	\$ 24
BAVN9/32	9/32"	4 1/4"	10	\$ 28
BAVN5/16	5/16"	4 1/2"	5	\$ 37
BAVN11/32	11/32"	4 3/4"	5	\$ 46
BAVN3/8	3/8"	5"	5	\$ 54
BAVN13/32	13/32"	5 1/4"	5	\$ 73
BAVN7/16	7/16"	5 1/2"	5	\$ 89
BAVN15/32	15/32"	5 3/4"	5	\$ 100
BAVN1/2	1/2"	6"	5	\$ 115

Juego de 5 brocas de acero alta velocidad

FOY

5
PIEZAS

\$PVL



Medidas

1/4", 3/16", 1/8", 2/32", 1/16"

- Punta de 118°.



CÓDIGO	PIEZAS	📦	P. LISTA
144129	5	6	\$ 60

Brocas para concreto SDS plus



Zanco de sujeción SDS (+105).



Punta de carburo de tungsteno.



- Doble espiral que brinda mayor velocidad y mejor desalajo de viruta.
- NORMA: DIN 338

CÓDIGO	MEDIDA	LONGITUD	📦	P. LISTA
119204	1/4"	4"	1	\$ 18
119205	1/4"	6"	1	\$ 20
119206	1/4"	12"	1	\$ 32
119208	5/16"	6"	1	\$ 20
119209	5/16"	12"	1	\$ 34
119210	3/8"	6"	1	\$ 24
119211	3/8"	12"	1	\$ 39
119212	3/8"	18"	1	\$ 52
119213	1/2"	6"	1	\$ 33



119213



CÓDIGO	MEDIDA	LONGITUD	📦	P. LISTA
119214	1/2"	12"	1	\$ 49
119215	1/2"	18"	1	\$ 72
119216	5/8"	6"	1	\$ 43
119217	5/8"	12"	1	\$ 68
119218	3/4"	6"	1	\$ 73
119219	3/4"	12"	1	\$ 95
119220	7/8"	12"	1	\$ 130
119221	1"	12"	1	\$ 159

Juego de brocas para concreto

6
PIEZAS



- Cuerpo de acero al cromo.
- Punta de carburo de tungsteno.

Medidas

3/16"x4", (2) 1/4"x4", 1/4"x6",
5/16"x4", 3/8"x6"

CÓDIGO	PIEZAS	📦	P. LISTA
119191	6	6	\$ 65

Brocas para concreto zanco recto

- Punta de carburo de tungsteno.
- Doble canal para desalojo de material.
- NORMAS: GGG-D-650D;
NFE 66079; DIN 8039



CÓDIGO	MEDIDA	LONGITUD	📦	P. LISTA	CÓDIGO	MEDIDA	LONGITUD	📦	P. LISTA	CÓDIGO	MEDIDA	LONGITUD	📦	P. LISTA
119153	1/8"	3"	10	\$ 6.30	119161	3/8"	6"	5	\$ 18	119167	3/4"	6"	1	\$ 68
119155	3/16"	4"	10	\$ 8.20	119162	3/8"	12"	5	\$ 29	119168	3/4"	12"	1	\$ 93
119154	3/16"	6"	10	\$ 8.50	119181	3/8"	24"	5	\$ 80	119184	3/4"	24"	1	\$ 270
119156	1/4"	4"	10	\$ 8.50	119163	1/2"	6"	5	\$ 24	119171	7/8"	6"	1	\$ 100
119157	1/4"	6"	5	\$ 10	119164	1/2"	12"	5	\$ 42	119172	7/8"	12"	1	\$ 130
119158	1/4"	12"	5	\$ 17	119182	1/2"	24"	5	\$ 115	119169	1"	6"	1	\$ 125
119159	5/16"	4"	5	\$ 11	119165	5/8"	6"	1	\$ 44	119173	1"	12"	1	\$ 165
119170	5/16"	6"	5	\$ 16	119166	5/8"	12"	1	\$ 67					
119160	5/16"	12"	5	\$ 23	119183	5/8"	24"	1	\$ 160					

Juego de brocas para concreto



4
PIEZAS



\$PVL

Medidas

3/16" x 4", 1/4" x 4", 5/16" x 4", 3/8" x 5"

CÓDIGO	PIEZAS	📦	P. LISTA
144140	4	10	\$ 42

Brocas para concreto



\$PVL



CÓDIGO	MEDIDA	LONGITUD	📦	P. LISTA
144131	3/16"	4"	10	\$ 4.90
144133	1/4"	4"	10	\$ 5.20
144134	1/4"	6"	10	\$ 7
144135	1/4"	12"	10	\$ 10

Brocas de alta velocidad Silver & Deming zanco reducido



- Zanco de 1/2".
- Punta 1180.
- Fabricadas en acero M2.

• NORMAS:
GGG-D-751D; DIN 338; GGG-G-613;
NOM 0-91, 0-110; ASME B94.11M

CÓDIGO	MEDIDA	📦	P. LISTA
BSD1-1/16	1 1/16"	1	\$ 430
BSD1-1/8	1 1/8"	1	\$ 455
BSD1-1/4	1 1/4"	1	\$ 560
BSD1-5/16	1 5/16"	1	\$ 749
BSD1-1/2	1 1/2"	1	\$ 1,100

Avellanadores 5 gavilanes



- Permite trabajar con tornillos de cabeza plana cónicos.
- Gran rendimiento en operaciones de achafianado, avellanado y rebabeado.
- Zanco hexagonal de 1/4".
- Ángulo de 82°.
- NORMAS: GGG-D-613D

CÓDIGO	MEDIDA	📦	P. LISTA
119375	1/2"	1	\$ 89
119376	5/8"	1	\$ 115
119377	3/4"	1	\$ 119

Brocas escalonadas



- Ideal para perforar materiales como acero inoxidable, cobre, bronce, aluminio, plástico, láminas, etc.
- Zanco de 3 planos que previene que se gire el broquero.
- Ideal para realizar diferentes tamaños de barrenos con una sola broca.
- Fabricadas en acero de alta velocidad para mayor tiempo de vida.
- Punta de broca auto-centrable.

CÓDIGO	PASOS	MEDIDA	ZANCO	📦	P. LISTA
119370	13	1/8"-1/2"	1/4	1	\$ 210
119372	9	1/4"-3/4"	3/8	1	\$ 335
119373	12	3/16"-7/8"	3/8	1	\$ 379
119374	10	1/4"-1 3/8"	1/2	1	\$ 795

Brocas para vidrio y azulejos



- Cabeza de carburo de tungsteno.
- Punta tipo flecha para una mejor perforación.

CÓDIGO	MEDIDA	📦	P. LISTA
119350	1/8"	1	\$ 24
119351	3/16"	1	\$ 26
119352	1/4"	1	\$ 33
119353	5/16"	1	\$ 35
119354	3/8"	1	\$ 42
119355	1/2"	1	\$ 55

Brocas forstner



- Para barrenar cajas en maderas suaves y duras y plásticos.
- El barreno terminado muestra un agujero pequeño central en la parte baja.

CÓDIGO	MEDIDA	ZANCO	📦	P. LISTA
119316	1"	3/8	1	\$ 72
119318	1 1/4"	3/8	1	\$ 82
119319	1 3/8"	3/8	1	\$ 110

Brocas para madera tipo gusano



- Para uso en berbiquí y herramienta de poder.
- Cuenta con dos navajas y dos aristas de corte.

CÓDIGO	MEDIDA	📦	P. LISTA
BM1/4	1/4"	1	\$ 49
BM5/16	5/16"	1	\$ 49
BM3/8	3/8"	1	\$ 53
BM7/16	7/16"	1	\$ 53
BM1/2	1/2"	1	\$ 61
BM9/16	9/16"	1	\$ 66
BM5/8	5/8"	1	\$ 73
BM3/4	3/4"	1	\$ 88
BM7/8	7/8"	1	\$ 115
BM1	1"	1	\$ 145

Juego de brocas para madera tipo manita

13
PIEZAS



Cantidad	Descripción	CÓDIGO	PIEZAS	📦	P. LISTA
13	Brocas: de 1/4" a 1"	JBP13	13	1	\$ 275

Juego de brocas para madera tipo manita

6
PIEZAS



Cantidad	Descripción	CÓDIGO	PIEZAS	📦	P. LISTA
6	Brocas: de 3/8" a 1"	JBP6	6	1	\$ 120

Brocas para madera planas, tipo manita



- Filos angulados que permiten un corte limpio y rápido.
- Brocas de acero SAE 1060, forjadas, con tratamiento térmico.
- Punta autocentable.

• NORMA:
ANSI B94.49A

CÓDIGO	MEDIDA	📦	P. LISTA
BP1/2	1/2"	3	\$ 19
BP5/8	5/8"	3	\$ 25
BP3/4	3/4"	3	\$ 26
BP7/8	7/8"	3	\$ 27
BP1	1"	3	\$ 30
BP1 1/8	1 1/8"	3	\$ 33
BP1 1/4	1 1/4"	3	\$ 36
BP1 1/2	1 1/2"	3	\$ 40

BROCAS

Broca para router bocel cuarto con balero



Corte clásico

• Zanco de 1/4".

CÓDIGO	MEDIDA	📦	P. LISTA
119278	1 1/8" x 9/16"	1	\$ 149



Broca para router cola de pato



• Zanco de 1/4".

CÓDIGO	MEDIDA	📦	P. LISTA
119262	1/2" x 1/2", 14°	1	\$ 76



Brocas para router corte en "V"



119265

• Zanco de 1/4".

CÓDIGO	MEDIDA	📦	P. LISTA
119264	3/8" x 7/16", 90°	1	\$ 52
119265	1/2" x 1/2", 90°	1	\$ 59



Brocas para router media caña



119259

• Zanco de 1/4".

CÓDIGO	MEDIDA	📦	P. LISTA
119257	1/4" x 1/4"	1	\$ 56
119258	3/8" x 1/4"	1	\$ 59
119259	1/2" x 3/8"	1	\$ 60
119260	3/4" x 7/16"	1	\$ 84



Brocas para router recta 2 filos



119253

• Zanco de 1/4".

CÓDIGO	MEDIDA	📦	P. LISTA
119250	1/4" x 3/4"	1	\$ 45
119251	1/4" x 1"	1	\$ 51
119252	5/16" x 1"	1	\$ 59
119253	3/8" x 1"	1	\$ 63
119254	1/2" x 1"	1	\$ 69
119255	5/8" x 3/4"	1	\$ 75
119256	3/4" x 3/4"	1	\$ 84



Broca para router clásica con balero



• Zanco de 1/4".

CÓDIGO	MEDIDA	📦	P. LISTA
119277	1 3/8" x 11/16"	1	\$ 200



Broca para router chaflán con balero



• Zanco de 1/4".

CÓDIGO	MEDIDA	📦	P. LISTA
119267	1 1/4" x 1/2", 45°	1	\$ 129



Brocas para router moldura con balero



119271

• Zanco de 1/4".

CÓDIGO	MEDIDA	📦	P. LISTA
119271	1" x 1/2"	1	\$ 105
119272	1 1/4" x 5/8"	1	\$ 130
119273	1 1/2" x 3/4"	1	\$ 155



Broca para router doble romana con balero

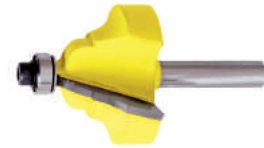

• Zanco de 1/4".

CÓDIGO	MEDIDA	📦	P. LISTA
119276	1 3/8" x 7/8"	1	\$ 209



Broca para router pecho paloma con balero



• Zanco de 1/4".

CÓDIGO	MEDIDA	📦	P. LISTA
119274	1 1/8" x 1/2"	1	\$ 145
119275	1 3/8" x 11/16"	1	\$ 189



Brocas para router redondeador con balero



• Zanco de 1/4".

CÓDIGO	MEDIDA	📦	P. LISTA
119268	1" x 1/2"	1	\$ 100
119269	1 1/4" x 5/8"	1	\$ 135
119270	1 1/2" x 3/4"	1	\$ 155



Broca para router moldura clásica con balero



CÓDIGO	MEDIDA	📦	P. LISTA
119279	1 1/8" x 9/16"	1	\$ 119



Broca para router rebajador con balero



CÓDIGO	MEDIDA	📦	P. LISTA
119263	1 1/4" x 1/2"	1	\$ 135



Con mango plástico industrial



• Resina epóxica que sujeta las cerdas.

- Mango de plástico, diseño reforzado.
- Cerdas 100% natural y recortada en capas que da una mayor vida útil.
- Lámina estañada de refuerzo para mayor sujeción de la cerda.

CÓDIGO	ANCHO	LARGO CERDA MM	ESPESOR MM	📦	P. LISTA
123132	1 1/2"	47	11	6	\$ 15
123133	2"	47	12	6	\$ 19
123135	3"	52	13	6	\$ 32
123136	4"	58	16	6	\$ 59
123137	5"	65	18	6	\$ 72
123138	6"	65	18	6	\$ 94

CEPILLOS PARA PINTAR
PÁGINA 37

Con mango plástico



- Mango plástico con diseño reforzado.
- Cerdas 100% naturales.
- Resina epóxica que sujeta las cerdas.

CÓDIGO	ANCHO	LARGO CERDA MM	ESPESOR MM	📦	P. LISTA
123310	1/2"	40	7	6	\$ 6.70
123311	1"	40	8	6	\$ 9.20
123312	1 1/2"	40	10	6	\$ 13
123313	2"	40	12	6	\$ 16
123314	2 1/2"	44	12	6	\$ 20
123315	3"	44	13	6	\$ 25
123316	4"	47	16	6	\$ 48
123317	5"	54	18	6	\$ 62
123318	6"	60	18	6	\$ 88

Con mango plástico



- Cerdas 100% naturales.
- Resina epóxica que sujeta las cerdas.

CÓDIGO	ANCHO	LARGO CERDA MM	ESPESOR MM	📦	P. LISTA
142650	1/2"	40	7	6	\$ 5.30
142651	1"	40	11	6	\$ 7.30
142652	1 1/2"	40	11	6	\$ 10
142653	2"	40	12	6	\$ 12
142654	2 1/2"	40	12	6	\$ 14
142655	3"	44	12	6	\$ 20
142656	4"	47	15	6	\$ 29
142657	5"	54	18	6	\$ 41
142658	6"	57	18	6	\$ 51

CAJAS, GABINETES Y ESTUCHES PORTAHERRAMIENTAS

Gabinete móvil negro

5 GAVETAS



Ancho 27"
Profundidad 17 1/8"
Altura 30 3/4"

- Lámina de estructura y gavetas de 0.8mm.
- Capacidad de carga por gaveta de 15 kg.
- Sistema de rieles de acción de accionamiento suave.
- Mecanismo de cierre de gavetas de alta seguridad.
- Llantas 4" x 1", 2 fijas y 2 con giratorias con freno.

CÓDIGO	📦	P. LISTA
125113	1	\$ 5,970

Gabinete móvil negro

3 GAVETAS



Ancho 27"
Profundidad 17 1/8"
Altura 25 3/8"

- Lámina de estructura y gavetas de 0.8mm.
- Capacidad de carga por gaveta de 15kg.
- Sistema de rieles de acción de accionamiento suave.
- Mecanismo de cierre de gavetas de alta seguridad.
- Llantas 4" x 1", 2 fijas y 2 con giratorias con freno.

CÓDIGO	📦	P. LISTA
125114	1	\$ 4,929

Gabinete superior negro

6 GAVETAS



Ancho 26"
Profundidad 12 11/16"
Altura 14 1/2"

- Lámina de estructura y gavetas de 0.8mm.
- Capacidad de carga por gaveta de 15kg.
- Sistema de rieles de acción de accionamiento suave.
- Mecanismo de cierre de gavetas de alta seguridad.

CÓDIGO	📦	P. LISTA
125115	1	\$ 3,355

Gabinete móvil

6 GAVETAS



Ancho 25 25/32"
Profundidad 16 17/32"
Altura 31 29/32"

- Lámina de estructura y gavetas de 0.6 mm.
- Capacidad por gaveta 10 kg.
- Barra aseguradora de cajones con aldaba para candado.
- 4 llantas giratorias de 3" x 1 1/4"

CÓDIGO	📦	P. LISTA
125106	1	\$ 4,835

Gabinete móvil

3 GAVETAS



Ancho 26 1/4"
Profundidad 16 5/8"
Altura 32 7/16"

- Lámina de estructura y gavetas de 0.6 mm.
- Capacidad por gaveta 10 kg.
- Barra aseguradora de cajones con aldaba para candado.
- 4 llantas giratorias de 3" x 1 1/4"

CÓDIGO	📦	P. LISTA
125100	1	\$ 3,760

Gabinete superior

3 GAVETAS



Ancho 21 21/32"
Profundidad 13 3/4"
Altura 14 9/16"

- Lámina de estructura y gavetas de 0.6 mm.
- Capacidad por gaveta 10 kg.
- Barra aseguradora de cajones con aldaba para candado.

CÓDIGO	📦	P. LISTA
125109	1	\$ 2,339

CAJAS, GABINETES Y ESTUCHES PORTAHERRAMIENTAS

Carro utilitario

Ancho	16 17/32"
Profundidad	25 3/16"
Altura	32 11/16"



- Capacidad de carga 80 kg.
- Dos compartimentos para almacenar herramienta.
- Útil para transportar herramienta.
- Pintura electrostática termo endurecida.

CÓDIGO		P. LISTA	
125108	1	\$ 1,495	GRANEL

Organizador metálico con 3 secciones

Ancho	Profundidad	Altura
22 7/8"	13 1/2"	26 3/8"



- Cuenta con asa telescópica para mejor manejo.
- Broches plásticos laterales para su seguridad.
- Con dos diferentes niveles móviles para mejor organización.
- Organizador inferior abatible de gran capacidad.
- Ganchos posteriores para enrollar mangueras, cables, etc.

CÓDIGO	SECCIONES	P. LISTA	
125110	3	\$ 3,669	GRANEL

Organizador con 3 secciones

Ancho	Profundidad	Altura
19"	12 3/8"	28"



- 3 diferentes niveles para una mejor organización.
- Caja superior con manija y funcional organizador en la tapa.
- Cajonera intermedia con dos cajones organizadores.
- Organizador inferior abatible de gran capacidad con ruedas y manijas laterales.
- Construida en plástico de alta resistencia.

CÓDIGO	SECCIONES	P. LISTA	
125105	3	\$ 1,920	GRANEL

Organizador con 2 secciones

Ancho	Profundidad	Altura
18 1/8"	11"	25"



- Caja superior con organizador y manija, integra también un organizador giratorio.
- Inyectadas en plástico de alta resistencia.
- Con 2 diferentes niveles para una mejor organización de la herramienta.
- Caja inferior con organizador y ruedas integradas.

CÓDIGO	SECCIONES	P. LISTA	
125104	2	\$ 1,265	GRANEL

Organizador con 2 charolas

Ancho	24"
Profundidad	14 3/4"
Altura	16 3/8"



- Organizador en la tapa para piezas y accesorios pequeños.
- Manubrio extendible y ergonómico.
- Broches para candado para máxima seguridad.
- Tapa superior con organizador integrado.
- Contiene 2 charolas internas con organizador para clavos, puntas, tornillos y demás piezas pequeñas.
- Charola organizadora superior y charola intermedia.
- Caja inferior con gran capacidad de almacenamiento y ruedas integradas.

CÓDIGO	SECCIONES	P. LISTA	
125103	2	\$ 1,559	GRANEL

Caja metálica

3 GAVETAS



- Tres gavetas con protección plástica en el filo.
- Con dos broches metálicos de presión.
- Caja superior para colocación de la herramienta de mayor uso.
- Pintura electrostática termo endurecida.

CÓDIGO	LARGO	ANCHO	ALTO	P. LISTA	
125111	11 3/4"	18"	9"	\$ 1,095	GRANEL

Caja metálica

2 GAVETAS



- Dos gavetas con protección plástica en el filo.
- Con dos broches metálicos de presión.
- Caja superior para colocación de la herramienta de mayor uso.
- Pintura electrostática termo endurecida.

CÓDIGO	LARGO	ANCHO	ALTO	P. LISTA	
125107	18 1/2"	9 7/16"	11"	\$ 1,000	GRANEL

Cajas metálicas con charola



- Incluye charola.

CM16

- Con charola organizadora.
- Con manija plástica y 2 broches metálicos de presión.
- Pintura electrostática termo endurecida.

CÓDIGO	LARGO	ANCHO	ALTO	P. LISTA	
CM16	16"	7 3/16"	6 7/16"	\$ 350	GRANEL
CM20	19 7/8"	7 3/16"	6 7/16"	\$ 400	GRANEL
CM24	23 7/8"	9 3/16"	7 1/2"	\$ 590	GRANEL

Cajas metálicas



TB08

- Con manija plástica y broche metálico de presión.
- Pintura electrostática termo endurecida.

CÓDIGO	LARGO	ANCHO	ALTO	P. LISTA	
TB08	14 3/16"	6 1/4"	6"	\$ 265	GRANEL
TB12	17"	6 1/4"	6 1/4"	\$ 349	GRANEL

Cajas metálicas para juegos



TB01

- Con broches metálicos de presión.
- Pintura electrostática termo endurecida.

CÓDIGO	LARGO	ANCHO	ALTO	P. LISTA	
TB01	17"	5 1/8"	2"	\$ 199	GRANEL
TB02	19 1/4"	6"	2"	\$ 250	GRANEL

Caja plástica 21" con broches metálicos y charola



- Charola con 7 divisiones.
- Fabricada en plástico de alta resistencia.
- Broches metálicos con porta candado.
- Asa plástica ergonómica.
- Capacidad máxima de 31,500 cm3.
- Diseño de cuerpo con asas laterales.
- Cuerpo con costillas de refuerzo para mayor resistencia.
- Apertura de tapa de 110° para mayor facilidad de uso.
- Bisagra corrida de 43 cm que alarga la vida útil.
- Diseño de tapa antiderrapante que permite pararse sobre ella.

GRANEL

CÓDIGO	LARGO	ANCHO	ALTO	📦	P. LISTA
CPS20	21"	10 3/4"	10 1/2"	1	\$ 190

caja plástica 21" compacta con broches metálicos



- Diseño compacto:** Poca altura que permite guardar la caja en espacios reducidos, pero el largo adecuado para almacenar una amplia gama de herramientas con mango largo.
- Fabricada en plástico de alta resistencia.
 - Broches metálicos con porta candado.
 - Asa plástica ergonómica.
 - Capacidad máxima de 22,000 cm3.
 - Cuerpo con costillas de refuerzo para mayor resistencia.
 - Apertura de tapa de 110° para mayor facilidad de uso.
 - Bisagra corrida de 43 cm que alarga la vida útil.
 - Diseño de tapa antiderrapante que permite pararse sobre ella.

GRANEL

CÓDIGO	LARGO	ANCHO	ALTO	📦	P. LISTA
CPSC20	21"	10 3/4"	7 1/2"	1	\$ 170

Caja plástica 17" con broches metálicos y charola



- Charola con 6 divisiones.
- Fabricada en plástico de alta resistencia.
- Broches metálicos con porta candados.
- Capacidad máxima de 15,000 cm3.
- Cuerpo con costillas de refuerzo para mayor facilidad de uso.
- Bisagra corrida de 31.5 cm.
- Diseño de tapa antiderrapante que permite pararse sobre ella.
- Charola con 6 divisiones.

GRANEL

CÓDIGO	LARGO	ANCHO	ALTO	📦	P. LISTA
CPS17	17"	9 1/2"	8 1/2"	1	\$ 140

Caja despachadora para cajas plásticas



8 PIEZAS
CPS20E

10 PIEZAS
CPSC20E

- Caja precortada lista para colocar como despachador en el punto de venta.
- Incluye etiqueta para colocar en copete como señalización.

CÓDIGO	DESCRIPCIÓN	📦	P. LISTA
CPS20E	8 cajas CPS20	1	\$ 1,450
CPSC20E	10 cajas CPSC20	1	\$ 1,625

Cajas plásticas con broches metálicos y organizador



- Fabricadas en polipropileno.
- Cuenta con charola organizadora.
- Tapa con compartimentos.

GRANEL

CÓDIGO	LARGO	ANCHO	ALTO	📦	P. LISTA
125069	20 1/16"	10 1/4"	9"	1	\$ 439
125070	24"	12 1/4"	10 1/4"	1	\$ 599

Cajas plásticas con broches plásticos y organizador



- Broches plásticos.
- Fabricadas en polipropileno.
- Compartimentos para organizar herramienta.
- Cuentan con charola organizadora, excepto el código 125071.

GRANEL

CÓDIGO	LARGO	ANCHO	ALTO	📦	P. LISTA
125071	12"	6 1/4"	5"	1	\$ 90
125073	16 3/16"	8 11/16"	6 11/16"	1	\$ 210
125074	20"	9 1/2"	9 3/4"	1	\$ 359

Cajas plásticas con broches plásticos y organizador



- Incluyen charola organizadora y compartimentos exteriores.
- Fabricadas en polipropileno.

GRANEL

CÓDIGO	LARGO	ANCHO	ALTO	📦	P. LISTA
143200	12 1/2"	6 7/8"	5 1/8"	1	\$ 85
143201	16"	7 7/8"	6 1/2"	1	\$ 199
143202	22"	10 1/4"	10 1/2"	1	\$ 345

Cajas plásticas organizadoras



- Orificio para candado.
- Broches plásticos .
- Compartimentos móviles que permiten organizarlos de acuerdo como lo prefiera el usuario.
- Cuerpo plástico con tapa translúcida.

GRANEL

CÓDIGO	LARGO	ANCHO	ALTO	📦	P. LISTA
125010	8 1/2"	13 5/16"	2 7/16"	1	\$ 149
125011	16 1/2"	13 3/16"	2 7/16"	1	\$ 310

CAJAS, GABINETES Y ESTUCHES PORTAHERRAMIENTAS

Contenedores plásticos pico de pato



125200

125205

125210

125215

- Cuentan con una pestaña que permite que sean colgados en paneles ranurados o muebles de exhibición.
- Son apilables entre sí para su fácil almacenamiento.
- Prácticas en el manejo, almacenamiento y organización de cualquier tipo de piezas.

NUEVO

GRANEL

CÓDIGO	MEDIDAS	COLOR	CAPACIDAD DE CARGA	📦	P. LISTA	CÓDIGO	MEDIDAS	COLOR	CAPACIDAD DE CARGA	📦	P. LISTA
125200	5.5" x 4" x 3"	Amarillo	4 Kg	6	\$ 13	125208	5.5" x 4" x 3"	Gris	4 Kg	6	\$ 13
125201	7.5" x 4" x 3"	Amarillo	5 Kg	6	\$ 18	125209	7.5" x 4" x 3"	Gris	5 Kg	6	\$ 18
125202	11" x 6.5" x 5"	Amarillo	9 Kg	4	\$ 44	125210	11" x 6.5" x 5"	Gris	9 Kg	4	\$ 44
125203	14.5" x 8.5" x 7"	Amarillo	15 Kg	3	\$ 86	125211	14.5" x 8.5" x 7"	Gris	15 Kg	3	\$ 86
125204	5.5" x 4" x 3"	Azul	4 Kg	6	\$ 13	125212	5.5" x 4" x 3"	Rojo	4 Kg	6	\$ 13
125205	7.5" x 4" x 3"	Azul	5 Kg	6	\$ 18	125213	7.5" x 4" x 3"	Rojo	5 Kg	6	\$ 18
125206	11" x 6.5" x 5"	Azul	9 Kg	4	\$ 44	125214	11" x 6.5" x 5"	Rojo	9 Kg	4	\$ 44
125207	14.5" x 8.5" x 7"	Azul	15 Kg	3	\$ 86	125215	14.5" x 8.5" x 7"	Rojo	15 Kg	3	\$ 86

Estuche portaherramientas doble de carnaza con cinturón

10
Bolsillos



- 100% piel de bovino.
- Remaches reforzados.
- Doble portaherramientas para poder trabajar con las dos manos.
- Clip metálico para colgar el flexómetro y dispositivo para colgar martillo.

BOLSA PLÁSTICA

CÓDIGO	BOLSILLOS	📦	P. LISTA
124400	10	1	\$ 425

Estuche portaherramientas de carnaza con cinturón

6
Bolsillos



- 100% piel de bovino.
- Remaches reforzados.
- Dispositivo para colgar el martillo.

BOLSA PLÁSTICA

CÓDIGO	BOLSILLOS	📦	P. LISTA
124401	6	1	\$ 350

Estuche portaherramientas de carnaza con cinturón

3
Bolsillos



- 100% piel de bovino.
- Remaches reforzados.
- Dispositivo de cuero para colgar el martillo.
- Cinturón de nylon ajustable con broche plástico.

BOLSA PLÁSTICA

CÓDIGO	BOLSILLOS	📦	P. LISTA
124403	3	1	\$ 225

Estuche portaherramientas de carnaza con cinturón

FOY

4
Bolsillos



- 100% piel de bovino.
- Remaches reforzados.
- Dispositivo de cuero para colgar el martillo.
- Cinturón de nylon ajustable con broche plástico.

BOLSA PLÁSTICA

CÓDIGO	BOLSILLOS	📦	P. LISTA
143213	4	5	\$ 179

Estuche portaherramientas de carnaza sin cinturón

FOY

4
Bolsillos



- Para colgar martillos.

\$PVL

CÓDIGO	BOLSILLOS	📦	P. LISTA
143212	4	5	\$ 225

Estuche portaherramientas de carnaza y vaqueta sin cinturón

8
Bolsillos



- Portacintas metálico.
- Reforzado con costuras y remaches.
- 100% piel de bovino.



BOLSA PLÁSTICA

CÓDIGO	BOLSILLOS	📦	P. LISTA
PHC8S	8	1	\$ 205

Estuche portaherramientas de carnaza y vaqueta sin cinturón

7
Bolsillos



- Portacintas metálico.
- Reforzado con costuras y remaches.
- 100% piel de bovino.

BOLSA PLÁSTICA

CÓDIGO	BOLSILLOS	📦	P. LISTA
PHC7S	7	1	\$ 339

Estuche portaherramientas de carnaza y vaqueta sin cinturón

6
Bolsillos



- Portacintas metálico.
- Reforzado con costuras y remaches
- 100% piel de bovino

BOLSA PLÁSTICA

CÓDIGO	BOLSILLOS	📦	P. LISTA
PHC6S	6	1	\$ 119

Estuche portaherramientas de carnaza y vaqueta sin cinturón

4
Bolsillos



- Portacintas metálico.
- Reforzado con costuras y remaches
- 100% piel de bovino

BOLSA PLÁSTICA

CÓDIGO	BOLSILLOS	📦	P. LISTA
PHC4S	4	1	\$ 189

Estuche portaherramientas de tela con cinturón

7
Bolsillos



- Portaherramienta de poliéster.
- Cinturón ancho de fácil ajuste.
- Clip metálico para colgar el flexómetro.

BOLSA PLÁSTICA

CÓDIGO	BOLSILLOS	📦	P. LISTA
124190	7	1	\$ 210

Estuche portaherramientas de tela sin cinturón

13
Bolsillos



- Portaherramienta de poliéster.
- Ideal para organizar herramienta diversa.
- Bolsa para herramienta grande, con gancho para colgar el martillo.



CÓDIGO	BOLSILLOS	📦	P. LISTA
124189	13	1	\$ 245

Chalecos portaherramientas de tela

9
Bolsillos



124187

6
Bolsillos



124191

- Compartimientos para colgar herramienta diversa.
- Práctico para cargar y llevar herramienta.
- Se cuelga alrededor del cuello.
- Bolsas pequeñas para artículos pequeños como clavos, tornillos, etc.
- Cuenta con bandola de metal.



CÓDIGO	BOLSILLOS	📦	P. LISTA
124187	9	1	\$ 149
124191	6	1	\$ 399

Juego de riel y clips para dados



- Riel y clips plásticos con cuadros identificadores intercambiables.

CÓDIGO	CUADRO	NO. CLIPS	📦	P. LISTA
124108	1/4"	13	6	\$ 63

Clips y riel metálico para dados

- Permiten mantener los dados organizados.
- Diseñados para sujetar los dados y desprenderlos fácilmente.



2593



2585

GRANEL

Clips

CÓDIGO	CUADRO	📦	P. LISTA
2590	1/4"	20	\$ 4.50
2591	3/8"	20	\$ 4.50
2592	1/2"	20	\$ 4.50
2593	3/4"	20	\$ 4.50

Riel

CÓDIGO	LONGITUD	📦	P. LISTA
2585	4"	20	\$ 6.50

CALBRADORES Y MICRÓMETROS

Calibradores de hojas en pulgadas y métricos



107329
Cant. 32
Medidas Hojas de 0.015" a 0.35"
Descripción Pulgadas y Métricas (de 0.04 a 0.89 mm).



107331
Cant. 26
Medidas Hojas de 0.015" a 0.25"
Descripción Pulgadas y Métricas (de 0.04 a 0.64 mm).



107325
Cant. 15
Medidas Hojas de 0.02" a 0.25"
Descripción Pulgadas y Métricas (de 0.05 a 0.64 mm).



107323
Cant. 12
Medidas Hojas de 0.08" a 0.26"
Descripción Pulgadas y Métricas (de 0.20 a 0.69 mm).

- Hojas dobladas en ángulo apropiadas para ajustar válvulas de motores.

CÓDIGO	HOJAS	📦	P. LISTA
107329	32	6	\$ 60
107331	26	6	\$ 49
107325	15	6	\$ 36
107323	12	6	\$ 49

Calibradores de 25 hojas

NUEVO



Código	Medidas	Descripción
107332	Hojas de 0.0015" a 0.035"	Pulgadas
107327	Hojas de 0.04 a 0.100 mm.	Métricas

CÓDIGO	HOJAS	📦	P. LISTA
107332	25	6	\$ 61
107327	25	6	\$ 61

Calibrador de 22 hojas go-no-go



Cantidad 22
Medidas Hojas de 0.102 a 0.686 mm.
Descripción Métricas

CÓDIGO	HOJAS	📦	P. LISTA
107326	22	6	\$ 115

Calibrador tipo rampa



Cantidad 1
Medidas De 0.20" a 0.10"
Descripción Pulgadas y Métricas (de 0.5 a 2.5 mm).

- Barreno diseñado para ajustar el alambre lateral de la bujía sin Presionar el electrodo central.

CÓDIGO	📦	P. LISTA
107336	6	\$ 17

CALIBRADORES Y MICRÓMETROS

Calibrador pie de rey digital pantalla metálica

Fabricado en acero inoxidable



- Tolerancia ±0.03mm
Capacidad Mínima 0.1mm/0.0005"
Capacidad Máxima 150mm/6"
- Incluye batería de 1.5 V.
 - Lecturas y conversiones en milímetros y pulgadas.
 - Pantalla digital grande de LCD.

CÓDIGO	CAPACIDAD	📦	P. LISTA
122204	0 - 6"	1	\$ 829

Calibrador pie de rey digital pantalla plástica

Fabricado en acero inoxidable



- Tolerancia ±0.03mm
Capacidad Mínima 0.1mm/0.0005"
Capacidad Máxima 150mm/6"
- Incluye batería de 1.5 V.
 - Ajustable a cero en cualquier posición.
 - Lecturas y conversiones en milímetros y pulgadas.
 - Salida serial para interfase con computadora o impresora.

CÓDIGO	CAPACIDAD	📦	P. LISTA
122200	0 - 6"	1	\$ 485

Calibrador pie de rey de carátula en pulgadas

Fabricado en acero inoxidable



- Tolerancia ±0.015"
Capacidad Mínima 0.01"
Capacidad Máxima 6"
- Carátula ajustable.
 - Carátula análoga de fácil lectura.

CÓDIGO	CAPACIDAD	📦	P. LISTA
122202	0 - 6"	1	\$ 525

Calibrador pie de rey de carátula en milímetros

Fabricado en acero inoxidable



- Tolerancia ±0.03mm
Capacidad Mínima 0.2mm
Capacidad Máxima 150mm
- Carátula ajustable.
 - Carátula análoga de fácil lectura.

CÓDIGO	CAPACIDAD	📦	P. LISTA
122201	0 - 150 mm	1	\$ 525

Calibrador pie de rey con autolock

Fabricado en acero inoxidable



- Tolerancia ±0.03mm
Capacidad Mínima 0.5mm/ 1/128"
Capacidad Máxima 150mm/6"
- Precisión 1/128" y 0.5 mm.
 - Con dispositivo autolock que se acciona a través de un resorte.
 - Con graduaciones en pulgadas y milímetros.

CÓDIGO	CAPACIDAD	📦	P. LISTA
122206	0 - 6"	1	\$ 515

Calibrador pie de rey vernier

Fabricado en acero inoxidable



- Tolerancia ±0.03mm
Capacidad Mínima 0.2mm/0.01"
Capacidad Máxima 150mm/6"
- Precisión 0.001" y 0.02 mm.
 - Cursor de monobloque.
 - Graduación en milímetros y pulgadas.

CÓDIGO	CAPACIDAD	📦	P. LISTA
122203	0 - 6"	1	\$ 360

Juego de calibradores pie de rey vernier

FOY

2 PIEZAS



PVL

- Tolerancia ±0.2 mm
Capacidad Mínima 1/128" / 0.5 mm
Capacidad Máxima 6" / 150 mm
- Tolerancia ±0.2 mm
Capacidad Mínima 1/128" / 0.1 mm
Capacidad Máxima 3" / 80 mm
- Fabricados en plástico de alta resistencia.
 - Ideal para trabajos escolares o semi profesionales.

CÓDIGO	DESCRIPCIÓN	📦	P. LISTA
142070	Calibradores plásticos	12	\$ 49

Micrómetro digital



- Tolerancia ±0.03mm
Capacidad Mínima 0.5mm/ 1/128"
Capacidad Máxima 150mm/6"
- Bloqueador de husillo.
 - Cilindro con graduación en milímetros.
 - Pantalla LCD.
 - Rango 0 - 1" (0 - 25 mm).
 - Resolución 0.0005" (0.01 mm).

CÓDIGO	CAPACIDAD	📦	P. LISTA
122230	0 - 1"	1	\$ 2,109

CARDAS

Cardas de copa ondulada

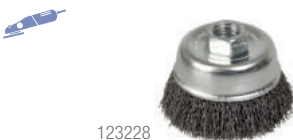

- Alambre de acero alto carbono, ondulado.
Calibre 0.35 mm
Max. 6,000 rpm.
Eliminan óxidos, pinturas y adherencias en general.

CÓDIGO	DIÁMETRO	ROSCA	📦	P. LISTA
123228	3"	5/8"	4	\$ 60
123229	3"	14 mm	4	\$ 60
123230	4"	5/8"	4	\$ 100
123231	4"	14 mm	4	\$ 100
123232	5"	5/8"	4	\$ 149
123233	5"	14 mm	4	\$ 149

Cardas de copa trenzada



- Alambre de acero alto carbono, trenzado.
123236 y 123237: máx. 12,000 rpm.
123238 a 123243: máx. 6,500 rpm.
Para desbastes más rigurosos. Limpian placas metálicas, armazones metálicos, astilleros, etc., óxidos, pinturas y adherencias en general.

CÓDIGO	DIÁMETRO	ROSCA	📦	P. LISTA
Calibre de alambre 0.35 mm				
123236	3"	5/8"	4	\$ 76
123237	3"	14 mm	4	\$ 76
123238	4"	5/8"	4	\$ 115
123239	4"	14 mm	4	\$ 115
123240	5"	5/8"	4	\$ 160
123241	5"	14 mm	4	\$ 160
Calibre de alambre 0.51 mm				
123242	5"	5/8"	4	\$ 159
123243	5"	14 mm	4	\$ 159

Carda trenzada



- Máx. 8,000 rpm.
Alambre de acero alto carbono, trenzado, dureza 45 HRc.
Alambre calibre 0.5 mm trenzado que otorga mayor capacidad de desbaste.
Para limpieza de óxido en piezas.

CÓDIGO	DIÁMETRO	ENTRADA	ESPESOR	📦	P. LISTA
123224	6"	5/8"	3/4"	4	\$ 155

CARDAS

Carda trenzada con rosca



- 8,000 rpm.
- Espesor de 3/4".
- Alambre calibre 0.5mm.
- Eliminan cascarillas de soldadura, óxidos, rebabas y adherencias en general.
- Para limpieza de óxido en piezas y superficies.

• NORMA: IEC-60136



CÓDIGO	DIÁMETRO	ROSCA	📦	P. LISTA
123225	6"	5/8"-11NC	4	\$ 155

Cardas para esmeril para eje de 1/2"



- Max. 6,000 rpm.
- Calibre 0.35 mm.
- Alambre de acero alto carbono, ondulado.
- Eliminan óxidos, pinturas y adherencias en general.
- Para limpieza de superficies.

• NORMA: IEC-60136



CÓDIGO	DIÁMETRO	ESPESOR	📦	P. LISTA
123218	6"	3/4"	4	\$ 130
123219	6"	1 1/8"	4	\$ 155

Cardas para esmeril



Adaptadores

- Máx. 6,500 rpm
- Calibre 0.35 mm
- Centro 1 1/4".
- Incluye adaptadores. de 1/2", 5/8", 3/4", 7/8", 1".
- Útiles para eliminar rebabas, cascarillas en la forja y arenas de fundición.
- Fabricadas en acero alto carbono.

• NORMA: IEC-60136



CÓDIGO	DIÁMETRO	ESPESOR	📦	P. LISTA
123220	6"	3/4"	4	\$ 119
123221	6"	13/16"	4	\$ 129
123222	6"	1 1/8"	4	\$ 145

Cardas circulares con zanco de 1/4"



123250

- Máx. 4,500 rpm.
- Alambre ondulado de acero alto carbono.
- Cerdas con acabado latonado.

• NORMA: IEC-60136



CÓDIGO	DIÁMETRO	📦	P. LISTA
Calibre de alambre 0.17 mm			
123245	1 1/2"	6	\$ 22
123246	2"	6	\$ 24
123247	3"	6	\$ 32
123248	4"	6	\$ 47
Calibre de alambre 0.30 mm			
123250	2"	6	\$ 22
123251	3"	6	\$ 31
123249	4"	6	\$ 45

Cardas de copa con zanco de 1/4"



123252

123258

- Máx. 4,500 rpm
- Alambre ondulado de acero alto carbono.
- Cerdas con acabado latonado.

• NORMA: IEC-60136



CÓDIGO	DIÁMETRO	📦	P. LISTA
Calibre de alambre 0.17 mm			
123254	1 3/4"	6	\$ 28
123255	2 3/4"	6	\$ 37
Calibre de alambre 0.30 mm			
123256	3/4"	6	\$ 20
123257	1"	6	\$ 26
123258	1 1/8"	6	\$ 30
123252	1 3/4"	6	\$ 28
123253	2 3/4"	6	\$ 37

Carda de copa ondulada



- Máx. 6,500 rpm
- Calibre 0.35 mm
- 5/8" - 11



CÓDIGO	DIÁMETRO	ROSCA	📦	P. LISTA
141735	4"	5/8"	1	\$ 91

Carda de copa trenzada



- Máx. 6,500 rpm
- Calibre 0.35 mm
- 5/8" - 11



CÓDIGO	DIÁMETRO	ROSCA	📦	P. LISTA
141730	5"	5/8"	1	\$ 149

Cardas circulares con zanco de 1/4"



141740

- Máx. 4,500 rpm
- 1/4"



CÓDIGO	DIÁMETRO	📦	P. LISTA
Calibre alambre 0.17 mm			
141740	2"	6	\$ 19
Calibre alambre 0.30 mm			
141741	3"	6	\$ 28

Cardas de copa con zanco de 1/4"



141745

- Máx. 4,500 rpm
- 1/4"



CÓDIGO	DIÁMETRO	📦	P. LISTA
Calibre alambre 0.17 mm			
141745	2"	6	\$ 24
Calibre alambre 0.30 mm			
141746	3"	6	\$ 31

CAUTINES Y ACCESORIOS PARA SOLDAR

Cautines tipo pistola

120V NOM



112554

ESPECIFICACIONES	
	112553
Potencia	140 W
Temperatura	5000C
Voltaje / Frec.	120 V /60 Hz
Incluye	Punta de repuesto Soldadura

• Cautín profesional tipo pistola con luz para iluminar el área de trabajo.

CÓDIGO	POTENCIA	📦	P. LISTA
112553	140 W	1	\$ 535
112554	230 W	1	\$ 700

Cautin tipo pistola punta sólida

120V NOM



ESPECIFICACIONES	
Potencia	30 - 60 W
Temperatura	3000C
Voltaje / Frec.	110 V /120 Hz

• Gatillo para accionamiento instantáneo.

CÓDIGO	VOLTAJE	POTENCIA	📦	P. LISTA
112503	110 V- 127 V	30 W - 60 W	1	\$ 195

Cautines tipo lápiz

120V NOM



112550

ESPECIFICACIONES			
	112550	112551	112552
Potencia	30 W	45 W	60 W
Temperatura	2100C	3000C	3750C
Voltaje / Frec.	120 V /60 Hz	120 V /60 Hz	120 V /60 Hz
Incluye	Punta cónica Punta de repuesto plana y base	Punta cónica Punta de repuesto plana y base	Punta cónica Punta de repuesto plana y base

• Mango aislado.

CÓDIGO	POTENCIA	📦	P. LISTA
112550	30 W	1	\$ 109
112551	45 W	1	\$ 135
112552	60 W	1	\$ 150

Cautín tipo lápiz

FOY

NUEVO



ESPECIFICACIONES	
Potencia	30 W
Temperatura	430 C
Voltaje / Frec.	120 V /60 Hz

- Ideal para reparaciones en equipos electricos, cables.
- Para trabajos profesionales y aficionados.

CÓDIGO	POTENCIA	📦	P. LISTA
144470	30	1	\$ 76

Estación de soldadura

120V NOM



- Punta cónica con aleación de cobre.
- Indicador led de encendido.
- Esponja limpiadora de punta para cautín.

CÓDIGO	VOLTAJE	RANGO DE TEMP.	POTENCIA	📦	P. LISTA
112504	127 V	177 °C - 482 °C	40 W	1	\$ 560

Soplete tipo lápiz recargable



- Recargable.
- Boquilla de latón.
- Cuerpo metálico resistente a los impactos.

CÓDIGO	📦	P. LISTA
112570	1	\$ 199

Bomba para desoldar

CARETAS PARA SOLDAR
PÁGINA 217



- Punta antiadherente.
- Desoldador de succión que remueve fácil y rápido los excesos de soldadura de placas y circuitos.
- Disminuye la posibilidad de dañar componentes al querer retirar los excedentes de otra manera.

CÓDIGO	📦	P. LISTA
112557	1	\$ 75

CARACTERÍSTICAS GENERALES PARA CARRETILLAS SURTEK

Pintura:
Electroestática termo endurecida para mejor adhesión a la lámina que brinda mayor duración.

Frente carretilla:
Con diseño plano tipo embudo que facilita el manejo de los materiales al vaciar, despachar y limpiar la carretilla.

Engargolado:
Conchas con engargolado perfecto que le otorga mayor rigidez y evita deformaciones.

Soportes delanteros:
Espesor de soportes de mayor calibre que proporciona la resistencia adicional requerida en condiciones de uso rudo. Fabricados en solera de 1/8" x 1" (3 x 25mm).



Rin:
Nueva geometría para darle mayor resistencia e incrementar la capacidad de carga. Borde reforzado para mejor sujeción de la llanta.

Las llantas SURTEK:

- Son de 16" de diámetro.
- Hay 4 tipos según la necesidad.
- Las llantas neumáticas se inflan entre 20 a 25 PSI.

CARRETILLAS



VENTAJAS DEL SISTEMA SIN CHUMACERAS:

- Con la eliminación de la chumacera se logra un ensamble más resistente logrando el contacto del eje directamente con el bastidor.
- Este ensamble brinda mayor soporte a la llanta e incrementa la estabilidad de la carretilla al uso.
- El tiempo de ensamble de la carretilla se simplifica y reduce al 50% contra un ensamble convencional.

Refuerzo trasero:
Refuerzo trasero en forma de "V" que sujeta los soportes laterales (patas) y refuerza la parte central de la concha, otorgando mayor durabilidad. Sólo aplica a carretillas de bastidor metálico.

Soportes laterales (patas):
Con mayor ángulo (92°) que permite mejor equilibrio de la carretilla con carga. Sólo aplica a carretillas de bastidor metálico.

Carretillas con bastidor metálico 4 pies³ (65 litros)



CT404

• NORMA: FED KKK-W-291E

CÓDIGO	TIPO DE LLANTA	CALIBRE DE LA CONCHA	📦	P. LISTA
CT402	Neumática	22	3	\$ 839
CT404	Reforzada	22	3	\$ 859
CT40S	Sólida	22	3	\$ 859
CT40X	Imponchable	22	3	\$ 945

Carretillas con bastidor metálico 4.5 pies³ (75 litros)



CT45S

• NORMA: FED KKK-W-291E

CÓDIGO	TIPO DE LLANTA	CALIBRE DE LA CONCHA	📦	P. LISTA
CT452	Neumática	20	1	\$ 859
CT454	Reforzada	20	1	\$ 880
CT45S	Sólida	20	1	\$ 880
CT45X	Imponchable	20	1	\$ 975



CARRETILLAS

Carretillas con bastidor metálico 5 pies³ (80 litros)



\$PVL



CT504

• NORMA: FED KKK-W-291E

GRANEL

CÓDIGO	TIPO DE LLANTA	CALIBRE DE LA CONCHA	📦	P. LISTA
CT502	Neumática	20	1	\$ 845
CT504	Reforzada	20	1	\$ 875
CT50S	Sólida	20	1	\$ 875
CT50X	Imponchable	20	1	\$ 975

Carretillas con bastidor metálico 5.5 pies³ (85 litros)



\$PVL



CT552

• NORMA: FED KKK-W-291E

GRANEL

CÓDIGO	TIPO DE LLANTA	CALIBRE DE LA CONCHA	📦	P. LISTA
CT552	Neumática	20	3	\$ 880
CT554	Reforzada	20	3	\$ 905
CT55S	Sólida	20	3	\$ 905
CT55X	Imponchable	20	3	\$ 999

Carretillas con bastidor metálico 6 pies³ (105 litros)



\$PVL



CT60S

• NORMA: FED KKK-W-291E

GRANEL

CÓDIGO	TIPO DE LLANTA	CALIBRE DE LA CONCHA	📦	P. LISTA
CT602	Neumática	20	3	\$ 920
CT604	Reforzada	20	3	\$ 975
CT60S	Sólida	20	3	\$ 975
CT60X	Imponchable	20	3	\$ 1,069

HERRAJES TIPO AMERICANO

Soportes delanteros de mayor calibre que proporciona la resistencia adicional requerida en condiciones de uso rudo.

Con tirante central y soportes extra que estabilizan la carga estática, disminuyendo el riesgo de volcadura por cargas de peso no uniformes.



Refuerzos estabilizadores



Soporte central

Carretillas con bastidor metálico 4 pies³ (65 Litros) herrajes tipo americano

\$PVL NUEVO



CS404

• NORMA: FED KKK-W-291E

GRANEL

CÓDIGO	TIPO DE LLANTA	CALIBRE DE LA CONCHA	📦	P. LISTA
CS402	Neumática	22	3	\$ 839
CS404	Reforzada	22	3	\$ 859
CS40S	Sólida	22	3	\$ 859
CS40X	Imponchable	22	3	\$ 945

Carretillas con bastidor metálico 4.5 Pies³ (75 litros) herrajes tipo americano

\$PVL



CS454

• NORMA: FED KKK-W-291E

GRANEL

CÓDIGO	TIPO DE LLANTA	CALIBRE DE LA CONCHA	📦	P. LISTA
CS452	Neumática	20	3	\$ 859
CS454	Reforzada	20	3	\$ 880
CS45S	Sólida	20	3	\$ 880
CS45X	Imponchable	20	3	\$ 975

Carretillas con bastidor metálico 5 pies³ (80 Litros) herrajes tipo americano

\$PVL



CS50X

• NORMA: FED KKK-W-291E

GRANEL

CÓDIGO	TIPO DE LLANTA	CALIBRE DE LA CONCHA	📦	P. LISTA
CS502	Neumática	20	3	\$ 845
CS504	Reforzada	20	3	\$ 875
CS50S	Sólida	20	3	\$ 875
CS50X	Imponchable	20	3	\$ 975

Carretillas con bastidor metálico 5.5 Pies³ (85 litros) herrajes tipo americano

\$PVL NUEVO



CS554

• NORMA: FED KKK-W-291E

Espera fecha de lanzamiento.

GRANEL

CÓDIGO	TIPO DE LLANTA	CALIBRE DE LA CONCHA	📦	P. LISTA
CS552	Neumática	20	3	\$ 880
CS554	Reforzada	20	3	\$ 905
CS55S	Sólida	20	3	\$ 905
CS55X	Imponchable	20	3	\$ 999

Carretillas con bastidor metálico 6 pies³ (105 litros) herrajes tipo americano

\$PVL NUEVO



CS604

• NORMA: FED KKK-W-291E

Espera fecha de lanzamiento.

GRANEL

CÓDIGO	TIPO DE LLANTA	CALIBRE DE LA CONCHA	📦	P. LISTA
CS602	Neumática	20	3	\$ 920
CS604	Reforzada	20	3	\$ 975
CS60S	Sólida	20	3	\$ 975
CS60X	Imponchable	20	3	\$ 1,069

CARRETIILLAS

Carretilas con bastidor metálico 4 pies³ (65 litros)



CTF404

- Resistente llanta de 14".
- Inflar las llantas neumáticas entre 20 a 25 PSI.



CÓDIGO	TIPO DE LLANTA	CALIBRE DE LA CONCHA	📦	P. LISTA
CTF402	Neumática	24	3	\$ 610
CTF404	Reforzada	24	3	\$ 629

Carretilas con bastidor metálico 4.5 pies³ (75 litros)



CTF454

- Resistente llanta de 14".
- Inflar las llantas neumáticas entre 20 a 25 PSI.



CÓDIGO	TIPO DE LLANTA	CALIBRE DE LA CONCHA	📦	P. LISTA
CTF452	Neumática	24	3	\$ 670
CTF454	Reforzada	24	3	\$ 685

Carretilla con bastidor metálico 5.5 pies³ (85 litros)



- Resistente llanta de 14".
- Inflar las llantas neumáticas entre 20 a 25 PSI.



CÓDIGO	TIPO DE LLANTA	CALIBRE DE LA CONCHA	📦	P. LISTA
CTF554	Reforzada	24	3	\$ 715

Carretilas con bastidor metálico 4 pies³ (65 Litros) herrajes tipo americano



CF404

- Presión de inflado 20 a 25 PSI.
- Llantas de 14" de diámetro.
- Herrajes tipo americano con soporte central.
- Soportes delanteros de mayor calibre que proporciona la resistencia adicional requerida en condiciones de uso rudo.



CÓDIGO	TIPO DE LLANTA	CALIBRE DE LA CONCHA	📦	P. LISTA
CF402	Neumática	24	3	\$ 610
CF404	Reforzada	24	3	\$ 629

Carretilas con bastidor metálico 4.5 Pies³ (75 Litros) herrajes tipo americano



CF454

- Presión de inflado 20 a 25 PSI.
- Llantas de 14" de diámetro.
- Herrajes tipo americano con soporte central.
- Soportes delanteros de mayor calibre que proporciona la resistencia adicional requerida en condiciones de uso rudo.



CÓDIGO	TIPO DE LLANTA	CALIBRE DE LA CONCHA	📦	P. LISTA
CF452	Neumática	24	3	\$ 670
CF454	Reforzada	24	3	\$ 685

Carretilas con bastidor metálico 5.5 Pies³ (85 Litros) herrajes tipo americano



- Presión de inflado 20 a 25 PSI.
- Llantas de 14" de diámetro.
- Herrajes tipo americano con soporte central.
- Soportes delanteros de mayor calibre que proporciona la resistencia adicional requerida en condiciones de uso rudo.



CÓDIGO	TIPO DE LLANTA	CALIBRE DE LA CONCHA	📦	P. LISTA
CF554	Reforzada	24	3	\$ 715

Carretilas con bastidor de madera 5 pies³ (80 litros)



CT502W

- Sistema de fijación de travesaño por pestañas que no requiere tornillos.
- Bases de madera entre bastidor y las patas para reforzar el ensamble y maximizar la capacidad de carga.
- NORMA: FED KKK-W-291E



CÓDIGO	TIPO DE LLANTA	CALIBRE DE LA CONCHA	📦	P. LISTA
CT502W	Neumática	20	1	\$ 1,350
CT504W	Reforzada	20	1	\$ 1,360

Carretilas con bastidor de madera 6 pies³ (105 litros)



CT604W

- Sistema de fijación de travesaño por pestañas que no requiere tornillos.
- Bases de madera entre bastidor y las patas para reforzar el ensamble y maximizar la capacidad de carga.
- NORMA: FED KKK-W-291E



CÓDIGO	TIPO DE LLANTA	CALIBRE DE LA CONCHA	📦	P. LISTA
CT602W	Neumática	20	1	\$ 1,400
CT604W	Reforzada	20	1	\$ 1,415

Carretilla con bastidor metálico PTR 6 pies³ (105 litros)



- Bastidor metálico de PTR para uso extrapesado.
- Soportes laterales: en lámina acanalada calibre 14 (075" - 1,90 mm) con base metálica.
- NORMA: FED KKK-W-291E



CÓDIGO	TIPO DE LLANTA	CALIBRE DE LA CONCHA	📦	P. LISTA
CT604P	Reforzada	20	1	\$ 1,555

CARRETIILLAS

Carretilla con concha plástica 6 pies³ (120 litros)



- Concha de polipropileno de alta resistencia, ideal para usarse en: agricultura, ganadería, e industria alimentaria.
- Refuerzos en zona de engargolado para soportar la estructura.
- NORMA: FED KKK-W-291E

CÓDIGO	TIPO DE LLANTA	CALIBRE DE LA CONCHA	📦	P. LISTA
CT604A	Reforzada	20	1	\$ 1,230

Minicarretilla para niños



CÓDIGO	DESCRIPCIÓN	📦	P. LISTA
CT07	Conchilla de metal con orillas engargoladas para eliminar filos.	1	\$ 299

Conchas para carretillas sin chumacera (5 barrenos)

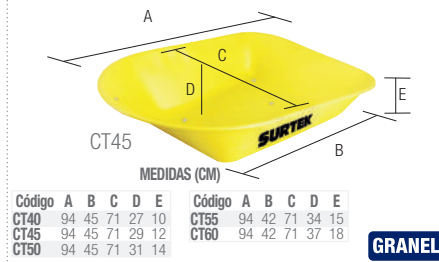

CÓDIGO	CAPACIDAD	COLOR CONCHA	CALIBRE	📦	P. LISTA
CT40	4 pies ³	🟡	22	1	\$ 305
CT45	4.5 pies ³	🟡🟠	20	1	\$ 315
CT50	5 pies ³	🟡🟢	20	1	\$ 339
CT55	5.5 pies ³	🟡🔴	20	1	\$ 349
CT60	6 pies ³	🟡🔴	20	1	\$ 439

Conchas para carretilla sistema con chumacera herrajes tipo americano (4 barrenos)

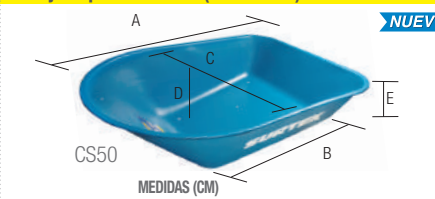

Código	A	B	C	D	E	Código	A	B	C	D	E
CS40	94	45	71	27	10	CS55	94	42	71	34	15
CS45	94	45	71	29	12	CS60	94	42	71	37	18
CS50	94	45	71	31	14						

CÓDIGO	CAPACIDAD	COLOR CONCHA	CALIBRE	📦	P. LISTA
CS40	4 pies ³	🟡	22	1	\$ 305
CS45	4.5 pies ³	🟡🟠	20	1	\$ 315
CS50	5 pies ³	🟡🟢	20	1	\$ 339
CS55	5.5 pies ³	🟡🔴	20	1	\$ 349
CS60	6 pies ³	🟡🔴	20	1	\$ 439

Concha para carretilla plástica sistema sin chumacera (5 barrenos)

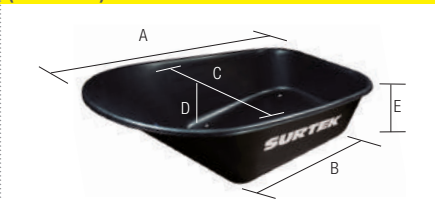

Código	A	B	C	D	E
CT60A	101	60	68	33	25

CÓDIGO	CAPACIDAD	COLOR CONCHA	CALIBRE	📦	P. LISTA
CT60A	6 pies ³	🟡	20	1	\$ 499

Juegos de llanta y accesorios para carretilla sin chumacera (5 barrenos)



CÓDIGO	TIPO DE LLANTA	📦	P. LISTA
CTJR2SC	Neumática	1	\$ 399
CTJR4SC	Reforzada	1	\$ 425
CTJR5SC	Sólida	1	\$ 410
CTJR5SC	Imponchable	1	\$ 640

Juegos de llanta y accesorios para carretilla con chumacera (5 barrenos)



CÓDIGO	TIPO DE LLANTA	📦	P. LISTA
CTJR2	Neumática	1	\$ 399
CTJR4	Reforzada	1	\$ 425
CTJRS	Sólida	1	\$ 410
CTJRX	Imponchable	1	\$ 640

Juegos de llanta y accesorios para carretilla con chumacera herrajes tipo americano (4 barrenos)



CÓDIGO	TIPO DE LLANTA	📦	P. LISTA
CSJR2	Neumática	1	\$ 399
CSJR4	Reforzada	1	\$ 425
CSJRS	Sólida	1	\$ 410
CSJRX	Imponchable	1	\$ 640

Juegos de llantas y accesorios para carretilla (5 barrenos)



CÓDIGO	TIPO DE LLANTA	📦	P. LISTA
CTFJR2	Neumáticas	1	\$ 369
CTFJR4	Reforzada	1	\$ 390

Juegos de llantas y accesorios para carretilla herrajes tipo americano (4 barrenos)



CÓDIGO	TIPO DE LLANTA	📦	P. LISTA
CFJR2	Neumática	1	\$ 369
CFJR4	Reforzada	1	\$ 390

Llantas para carretilla con rin



CÓDIGO	TIPO DE LLANTA	📦	P. LISTA
CTR2	Neumática	1	\$ 250
CTR4	Reforzada	1	\$ 289
CTR50	Sólida	1	\$ 289
CTRX	Imponchable	1	\$ 410

CARRETIILLAS

Llantas para carretilla con rin

FOY

\$PVL



CTFR2
Neumática 14"



CTFR4
Reforzada 14"

GRANEL

CÓDIGO	TIPO DE LLANTA	📦	P. LISTA
CTFR2	Neumática	1	\$ 180
CTFR4	Reforzada	1	\$ 185

Llantas para carretilla sin rin

\$PVL



CTLL
Neumática 16"



CTLR
Reforzada 16"



- Mayor resistencia y mejor desempeño.
- Mayor flexibilidad y duración.

GRANEL

CÓDIGO	TIPO DE LLANTA	📦	P. LISTA
CTLL	Neumática	1	\$ 105
CTLR	Reforzada	1	\$ 129

Bastidores para carretilla



GRANEL

CÓDIGO	TIPO DE LLANTA	📦	P. LISTA
CTBAST	Bastidor tubular p/carretilla	3	\$ 200
CTBASTM	Bastidor madera p/carretilla	1	\$ 240
CTBASTP	Bastidor PTR p/carretilla	1	\$ 240

Refacciones para carretillas



***\$PVL NUEVO**

GRANEL

Espera fecha de lanzamiento.

CÓDIGO	DESCRIPCIÓN	📦	P. LISTA	SURTEK		FOY	
				SIN CHUMACERA	CON CHUMACERA	TIPO AMERICANO	CON CHUMACERA
*CTC	Cámara para llanta de carretilla	1	\$ 39	•	•	-	-
CTRIN	Rin con eje y baleros	1	\$ 120	•	•	-	-
*CTBAL	Par de baleros para carretilla	6	\$ 17	•	•	•	•
CTTD	Par de soportes delanteros	6	\$ 30	•	•	•	•
CTSL	Soportes laterales	6	\$ 77	•	•	-	-
CSSL	Par soportes laterales	6	\$ 60	-	-	•	•
CTSC	Soporte central	6	\$ 44	•	•	-	-
CSSC	Soporte central para carretilla	6	\$ 35	-	-	•	•
CTEJE	Eje para llanta carretilla	6	\$ 18	-	•	•	•
CTEJESC	Eje para carretilla sin chumacera	6	\$ 27	•	-	-	-
CTMC	Par media caña para carretilla	6	\$ 13	•	-	-	-
CTJCH	Par de chumaceras para eje	6	\$ 14	-	•	•	•
CTJT	Juego de tornillos	6	\$ 31	-	•	-	•
CTJTSC	Juego de tornillos sin chumacera	6	\$ 31	•	-	-	-
CSJT	Juego de tornillos concha 4 barrenos	6	\$ 29	-	-	•	•
CSSE	Par de soportes estabilizadores	6	\$ 21	-	-	•	-

Exhibidor vertical con carretillas y accesorios

142 PIEZAS



Contenido: Pág. 292

CÓDIGO	DESCRIPCIÓN	📦	P. LISTA
RCARRVERC	Carretillas y accesorios más exhibidor	1	\$ 22,959

CEPILLOS DE ALAMBRE

De cuerpo plástico sin mango



123262

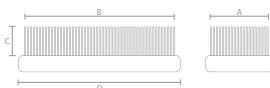

- Alambre de acero al alto carbón, mango en forma de bloque, útil para aplicar mayor presión y limpiar adherencias difíciles de quitar.
- Para cardado de superficies planas.

CÓDIGO	PINCELES	📦	P. LISTA
123262	6 x 19	6	\$ 36
123263	9 x 20	6	\$ 55

GRANEL

De cuerpo plástico con mango



123260

123261

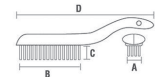

- Eliminación de cascarillas en soldadura.
- Eliminación de arenas en piezas fundidas.
- Alambre de acero al carbón, liso y endurecido.
- Mango de plástico ergonómico ideal para raspar pintura óxido y soldadura.

CÓDIGO	PINCELES	📦	P. LISTA
123260	4 x 16	6	\$ 30
123261	3 x 17	6	\$ 26

GRANEL

CEPILLOS DE ALAMBRE

De cuerpo plástico con mango y rasqueta

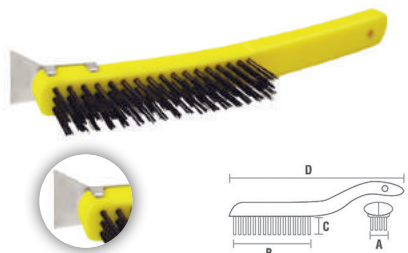

Ancho A	Ancho B	Largo C	Largo total
2.4 cm	14 cm	3 cm	29.5 cm

- Con rasqueta adherida al tope de mango, útil para eliminar excesos de pintura sin afectar el resto de superficie.

GRANEL

CÓDIGO	PINCELES	P. LISTA
123259	3 x 17	\$ 29

Mango bimaterial



- Alambre de acero de alta resistencia en acero al carbono calibre 0.40mm.
- Mango de neopreno.

Ancho A	Ancho B	Largo C	Largo total
2.8 cm	12 cm	3 cm	26 cm

GRANEL

CÓDIGO	PINCELES	P. LISTA
123278	4 x 16	\$ 40

Latonado mango plástico



- Para aplicaciones de reducción de estática, limpieza de superficies, pulido de metales, eliminación de material.
- Quita escoria de soldadura y el óxido de los metales.

Ancho A	Ancho B	Largo C	Largo total
1 cm	13 cm	3 cm	24.5 cm

GRANEL

CÓDIGO	DESCRIPCIÓN	P. LISTA
123279	Acero latonado Anti-chispa	\$ 21

CEPILLOS PARA PINTAR

De cerdas sintéticas



- Mango ergonómico de diseño reforzado.
- Filamentos 100% sintéticos.
- De 7X15 pinceles 45 mm de longitud de la cerda.

GRANEL

CÓDIGO	DIMENSIONES	P. LISTA
123351	85 x 168 mm	\$ 55

De cerdas mixtas



- Cerda cola de caballo y de filamento sintético.
- Mango ergonómico.
- Con entrada de rosca para extensión.
- De 7X15 pinceles 38 mm de longitud de la cerda.

GRANEL

CÓDIGO	DIMENSIONES	P. LISTA
123352	85 x 168 mm	\$ 59

De cerdas naturales



- Entrada con rosca estándar para extensión.
- Cerda de fibra de ixtle 100% natural.
- De 5X18 pinceles 50 mm de longitud de la cerda.

GRANEL

CÓDIGO	DIMENSIONES	P. LISTA
123353	64 x 250 mm	\$ 92

Cabo para cepillos



- Mango de madera barnizada.

ATADO

CÓDIGO	LARGO	P. LISTA
CAB43	48"	\$ 21

CEPILLOS Y ESCOCHEBRES PARA CARPINTERO

Cepillos para carpintero base lisa



Base lisa



120403

- Sistema de fijación de cuchilla con tornillo de bronce.
- Tuerca reguladora de altura de cuchilla.
- Perilla y manija ergonómicas fabricadas en madera fina, pulida y laqueada.
- Cuchilla de acero al alto carbono pulida, rectificada y preafilada a 25°.

CÓDIGO	NÚMERO	P. LISTA
120403	3	\$ 615
120404	4	\$ 625
120405	5	\$ 665
120406	6	\$ 940

Cepillos para carpintero base corrugada



Base corrugada



120413

- Sistema de fijación de cuchilla con tornillo de bronce.
- Tuerca reguladora de altura de cuchilla.
- Perilla y manija ergonómicas fabricadas en madera fina, pulida y laqueada.
- Cuchilla de acero al alto carbono pulida, rectificada y preafilada a 25°.

CÓDIGO	NÚMERO	P. LISTA
120413	3	\$ 615
120414	4	\$ 625
120415	5	\$ 665
120416	6	\$ 940

Cuchillas de repuesto para cepillo de carpintero



120433

- Ángulos de filos rectificados.

CÓDIGO	PARA NÚMERO	P. LISTA
120431	3	\$ 55
120432	4 y 5	\$ 60
120433	6	\$ 67

Escochebres



120418



120419



120418
Cara recta



120419
Cara curva

CÓDIGO	ANCHO DE CORTE	CARA	P. LISTA
120418	2 1/8"	Recta	\$ 149
120419	2 1/8"	Curva	\$ 149

- Cuerpo fabricado en fundición de hierro modular.
- Ideal para ahaftanar superficies cóncavas o convexas.
- Doble tornillo de ajuste moleteado.

CINCELES, PUNTOS Y BOTADORES

Juego profesional combinado de cinceles, puntos y botadores

9
PIEZAS

Cantidad	Descripción
4	Cinceles (1/4" x 5", 3/8"x5", 1/2"x6" y 5/8"x8")
3	Botadores (1/8"x6", 3/16"x6" y 1/4"x6")
1	Punto para marcar 90° (3/8"x5")
1	Punto para barrenar (3/8"x5")



ESTUCHE

• Práctico estuche de lona.

CÓDIGO	PIEZAS	ESTUCHE	P. LISTA
117194	9	1	\$ 230

Juego de cinceles

6
PIEZAS

Cantidad	Descripción
1	Cinzel 1/4" x 5"
1	Cinzel 3/8"x6"
1	Cinzel 1/2"x6"
1	Cinzel 5/8"x8"
1	Cinzel 3/4"x8"
1	Cinzel 7/8"x10"



ESTUCHE

• Práctico estuche de lona.

CÓDIGO	PIEZAS	ESTUCHE	P. LISTA
117193	6	1	\$ 230

Cinceles de acero forjados



117132

- Fabricado en acero alta resistencia con doble tratamiento térmico.
- Norma: ANSI B209.1; ASME 107.47
- Zona de golpe cabeceada para mayor confianza al golpear.
- Baño especial de anticorrosivo para protección.

CÓDIGO	PUNTA	LONGITUD	ESTUCHE	P. LISTA
117102	1/4"	5"	6	\$ 20
117104	5/16"	6"	6	\$ 21
117106	3/8"	5"	6	\$ 24
117108	3/8"	8"	6	\$ 29
117110	3/8"	10"	6	\$ 37
117114	1/2"	6"	6	\$ 33
117116	1/2"	8"	6	\$ 37
117118	1/2"	10"	6	\$ 42
117120	1/2"	12"	6	\$ 50
117122	5/8"	6"	6	\$ 34
117124	5/8"	8"	6	\$ 39
117126	5/8"	10"	6	\$ 45

Cinceles

FOY

\$PVL



141844

- Fabricados en acero al carbón SAE 1045.
- Cuerpo redondo.

GRANEL

CÓDIGO	PUNTA	LONGITUD	ESTUCHE	P. LISTA
141838	1/2"	10"	6	\$ 30
141841	3/4"	8"	6	\$ 33
141843	3/4"	12"	6	\$ 45
141844	7/8"	8"	6	\$ 50
141846	7/8"	12"	6	\$ 67
141847	1"	8"	6	\$ 68
141848	1"	10"	6	\$ 73
141849	1"	12"	6	\$ 83

Puntos para marcar



Para marcar



117162

- Útiles para marcar e identificar piezas en procesos de fabricación, ensamble y reparación.
- Ángulo de 90° que le permite dejar una huella visible en la superficie que se aplica.
- NORMA: ASME B209.2; FEDERAL GGG-P-831F

GRANEL

CÓDIGO	PUNTA	LONGITUD	ESTUCHE	P. LISTA
117162	1/4"	3 1/2"	6	\$ 17
117164	3/8"	5"	6	\$ 23
117166	1/2"	6"	6	\$ 28

Punto para taladrar



Para barrenar



- Auxiliar en el centrado y ubicación de procesos de barrenado evitando que la broca se deslice en la superficie a barrenar.
- NORMA: ASME B209.2; FEDERAL GGG-P-831F

GRANEL

CÓDIGO	PUNTA	LONGITUD	ESTUCHE	P. LISTA
117170	3/8"	5"	6	\$ 23

Botadores rectos



117148

- Auxiliar en el centrado de dos piezas.
- NORMA: ASME B209.2; FEDERAL GGG-P-831F

GRANEL

CÓDIGO	PUNTA	LONGITUD	ESTUCHE	P. LISTA
117148	1/8"	6"	6	\$ 22
117150	3/16"	6"	6	\$ 25
117152	1/4"	6"	6	\$ 35

Cinceles SDS max para martillos demoledores



117520

117522

117524

GRANEL

CÓDIGO	MEDIDA	CINCEL	ESTUCHE	P. LISTA
117520	18 x 410mm	Punta	1	\$ 399
117522	18 x 410mm	Plano	1	\$ 400
*117524	18 x 410mm	Plano ancho	1	\$ 559

Cinceles SDS plus



117535

117534

117533

- Para martillos demoledores y rotomartillos electroneumáticos.

CÓDIGO	MEDIDA	CINCEL	ESTUCHE	P. LISTA
117533	10 x 250 mm	Punta	1	\$ 45
117534	10 x 250 mm	Plano	1	\$ 45
117535	10 x 250 mm	Plano ancho	1	\$ 57

ROTMARTILLOS ELECTRONEUMÁTICOS
PÁGINA 160

CINTAS LARGAS



Ideales para su uso en actividades relacionadas con la construcción; los materiales de fabricación de la carcasa son resistentes a impactos y a la intemperie. Todos las cintas largas de fibra de vidrio SURTEK cuentan con:



Cinta blanca de fibra de vidrio que no se deforma en temperaturas extremas.



Graduadas en milímetros y pulgadas.

Las cintas largas metálicas cuentan con certificado de las Normas Oficiales Mexicanas (NOM)

SURTEK

C

1

HERRAMIENTAS

Cintas largas de fibra de vidrio



CLFV30

- 1/2" de ancho de cinta.
- Sistema de rebobinado rápido reforzado de larga duración.
- Caja de plástico ABS.



CÓDIGO	LONGITUD	📏	P. LISTA
CLFV20	20 m	1	\$ 159
CLFV30	30 m	1	\$ 190
CLFV50	50 m	1	\$ 275

Cintas largas de fibra de vidrio tipo cruceta



- Mango ergonómico.
- Cuerpo robusto.
- Mango TPR (Termo Plastic Rubber).
- Sistema novedoso de embobinado cinco veces más rápido que las cintas tradicionales.
- Caja tipo cruceta de plástico.
- 1/2" de ancho de cinta.



CÓDIGO	LONGITUD	📏	P. LISTA
CLX30	30 m	1	\$ 205
CLX50	50 m	1	\$ 275
CLX100	100 m	1	\$ 499

Cintas largas metálicas



CL50



- Caja compacta más rígida y resistente.
- Cinta de 1/2" de ancho.
- Impresión a dos tintas para fácil lectura.
- Facilidad de uso por su diseño de apertura en el centro.
- Norma: NOM-046-SCFI-1999



CÓDIGO	LONGITUD	📏	P. LISTA
CL20	20 m	1	\$ 299
CL30	30 m	1	\$ 325
CL50	50 m	1	\$ 435

Cintas largas de fibra de vidrio



142082

- 1/2" de ancho de cinta.
- Impresión a dos tintas para facilitar la lectura.
- Correa plástica para evitar caídas accidentales.
- Diseño de caja compacto fácil de cargar.
- Palanca metálica para mayor duración.



CÓDIGO	LONGITUD	📏	P. LISTA
142082	30 m	1	\$ 185
142083	50 m	1	\$ 265

Cinta larga de fibra de vidrio tipo cruceta



- 1/2" de ancho de cinta.
- Cinta de color blanco de fibra de vidrio.
- Práctico diseño que facilita el uso.



CÓDIGO	LONGITUD	📏	P. LISTA
142086	100 m	1	\$ 485

Flexómetros profesionales con la mejor relación precio-calidad



Página:76

CIZALLAS PARA LÁMINA Y CORTADORES DE VARILLA

Cortador de varilla de uso rudo

Capacidad de corte resistencia baja			
Código	Lámina	Redondo	Solera
130083	21/32"	3/4"	3/8"x1 1/8"

Capacidad de corte resistencia media			
Código	Lámina	Redondo	Solera
130083	5/8"	5/8"	5/16"x 1 1/8"

Capacidad de corte resistencia alta			
Código	Lámina	Redondo	Solera
130083	9/16"	9/16"	1/4"x1 1/8"

- Incluye palanca de acción.
- Para cortar varilla corrugada, solera, cuadrados y redondos.
- Útil en construcción y herrería.

CÓDIGO	CAPACIDAD	📦	P. LISTA
130083	5/8"	1	\$ 7,340
Repuesto	PARA CÓDIGOS	📦	P. LISTA
130086	130083	1	\$ 880



130083

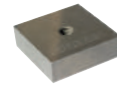

130086

Cortador de varilla

Capacidad de corte resistencia media		
Lámina	Redondo	Solera
3/4"	7/8"	3/8" x 1 3/8"

Capacidad de corte resistencia alta		
Lámina	Redondo	Solera
23/32"	3/4"	5/16" x 1 3/8"

- Dureza de cuchillas de 55-57 HRC (Rockwell C).
- Palanca de acción reforzada para evitar que se doble.

CÓDIGO	CAPACIDAD	📦	P. LISTA
120085	7/8"	1	\$ 5,769



120085



COPAS DE SUCCIÓN Y SUJETADOR DE VENTANAS

Copa de succión



- Capacidad máxima de 36 kg.

GRANEL

CÓDIGO	DIÁMETRO	📦	P. LISTA
107359	4 1/2"	1	\$ 79

Copas de succión



- Copa doble con capacidad máxima de 80 kgs.



CÓDIGO	DIÁMETRO	📦	P. LISTA
107373	4 1/2"	1	\$ 239

Sujetador de ventanas



- Sujeta el vidrio de las puertas mientras se trabaja en el elevador.

HERRAMIENTAS AUTOMOTRICES
PAGINA 137



CÓDIGO	CONTENIDO	📦	P. LISTA
107350	2 sujetadores	1	\$ 84

Corta azulejos profesionales



123145



123146

- Base metálica reforzada.
- Sistema de rompimiento de azulejos de palanca independiente.
- Correderas y palanca cromadas, para mayor duración.
- Con graduación para cortes precisos.
- Contiene tres cuchillas de 6 mm, 10 mm y 18 mm.



CÓDIGO	CAPACIDAD DE CORTE	📦	P. LISTA
123145	16"	1	\$ 1,550
123146	24"	1	\$ 1,895

Repuestos			
CÓDIGO	MEDIDA	📦	P. LISTA
123151	6mm	1	\$ 61
123152	10mm	1	\$ 67
123153	18mm	1	\$ 82



123151

123152

123153

Corta azulejos con baleros



- Correderas con baleros para reducir la fricción.

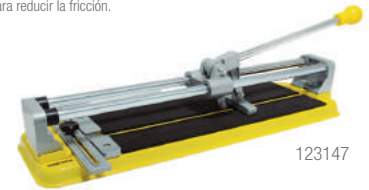

123147



123148

- Base de lámina reforzada.
- Rieles de acero sólido que evitan deformaciones.
- Regla graduada alto relieve.
- Cuchilla intercambiable.



CÓDIGO	CAPACIDAD DE CORTE	📦	P. LISTA
123147	16"	1	\$ 890
123148	24"	1	\$ 1,030

Corta azulejos reforzados



123161



123162



123154
Dos piezas por empaque.

- Base metálica reforzada con soportes.
- Rieles de acero sólido que evitan deformaciones.
- Correderas con bujes.
- Cuchilla con cubierta de titanio de mayor duración.
- Regla graduada alto relieve.
- Cuchilla intercambiable.



CÓDIGO	CAPACIDAD DE CORTE	📦	P. LISTA
123161	12"	1	\$ 500
123162	13"	1	\$ 509
123163	16"	1	\$ 545

Repuestos			
CÓDIGO	MATERIAL	📦	P. LISTA
123154	Titanio	1	\$ 105
123155	Tungsteno	1	\$ 76

Corta azulejos



142680



142681



142685
Dos piezas por empaque.

- Base de lámina graduada.
- Rieles y palanca reforzados.
- Correderas con bujes.
- Cuchillas de carburo de tungsteno.



CÓDIGO	CAPACIDAD DE CORTE	📦	P. LISTA
142680	12"	1	\$ 215
142681	13"	1	\$ 215
142682	16"	1	\$ 260

Repuesto			
CÓDIGO	PARA	📦	P. LISTA
142685	142680, 142681 y 142682	1	\$ 57

Pinza corta azulejos



- Para cortar azulejo, vidrio, cerámica, barro, etc.
- Cuchilla de carburo de tungsteno, con dureza de 73 HRC (Rockwell C).

CÓDIGO	MEDIDA	📦	P. LISTA
123160	8"	1	\$ 97

Separadores de azulejos



123202

123203

- Para tener una distancia uniforme entre cada azulejo.
- Facilita la instalación de azulejos.
- Herramienta duradera que puede ser reutilizable.

CÓDIGO	MEDIDA	PIEZAS POR PAQUETE	📦	P. LISTA
123202	2.5mm	200	6	\$ 15
123203	3mm	150	6	\$ 16
123205	5mm	100	6	\$ 17
123206	6mm	75	6	\$ 18
123208	8mm	50	6	\$ 19

CORTACÍRCULOS

Juego de cortacírculos bimetalicos

13
PIEZAS



Cantidad	Descripción
2	Mandriles guía
9	Cortacírculos de 3/4" a 2 1/2"
1	Adaptador
1	Broca de repuesto

• NORMA: ANSI B94.54

CÓDIGO	PIEZAS		P. LISTA
120757	13	1	\$ 1,389

Cortacírculos bimetalicos



- Fabricadas en acero aleado.
- Ideales para trabajar en hierro vaciado, lámina, acero, acero inoxidable, latón, aluminio, PVC, todo tipo de maderas y plásticos.
- Se pueden utilizar con taladro eléctrico portátil o taladro de banco.

CÓDIGO	CORTE		P. LISTA	CÓDIGO	CORTE		P. LISTA
120731	9/16"	3	\$ 41	120741	1 1/2"	3	\$ 84
120732	5/8"	3	\$ 44	120742	1 9/16"	3	\$ 88
120733	3/4"	3	\$ 49	120743	1 3/4"	3	\$ 93
120734	7/8"	3	\$ 55	120744	2"	3	\$ 109
120735	1"	3	\$ 58	120745	2 1/8"	3	\$ 115
120736	1 1/16"	3	\$ 63	120746	2 1/4"	3	\$ 119
120737	1 1/8"	3	\$ 66	120747	2 3/8"	3	\$ 129
120738	1 3/16"	3	\$ 69	120748	2 1/2"	3	\$ 135
120739	1 1/4"	3	\$ 74	120749	2 3/4"	3	\$ 145
120740	1 3/8"	3	\$ 78				

Juegos de sierras cortacírculos

9
PIEZAS



120753

Cantidad	Descripción
2	Mandriles guía
1	Llave hexagonal
6	Cortacírculos de 1" a 2 1/2"

15
PIEZAS



120754

Cantidad	Descripción
2	Mandriles guía
1	Llave hexagonal
12	Cortacírculos de 3/4" a 3"

• NORMA: ANSI B94.54

CÓDIGO	PIEZAS		P. LISTA
120753	9	1	\$ 139
120754	15	1	\$ 189

Juegos de sierras cortacírculos

5
PIEZAS



120752

Cantidad	Descripción
1	Mandril guía
4	Cortacírculos de 1 1/4" a 2 1/8"

4
PIEZAS



120751

Cantidad	Descripción
1	Mandril guía
3	Cortacírculos de 7/8" a 2 1/8"

3
PIEZAS



120750

Cantidad	Descripción
1	Mandril guía
1	Cortacírculos de 2 1/8"
1	Broca manita de 7/8"

• NORMA: ANSI B94.54

CÓDIGO	CORTE		P. LISTA
120752	5	3	\$ 66
120751	4	3	\$ 66
120750	3	3	\$ 66

Mandril guía



CÓDIGO	MEDIDA		P. LISTA
120755	3/8"	6	\$ 55
120756	7/16"	6	\$ 97



www.urred.com

Cortapernos de 8"



Capacidad máxima de corte			
Metal suave 15 HRc		Metal duro 40 HRc	
pulg	mm	pulg	mm
1/8	3	3/32	2

- Con cuchillas dentadas.
- Sistema de palanca compuesta.

CÓDIGO	LONGITUD		P. LISTA
115138	8"	1	\$ 115

Cortapernos



115142

Capacidad máxima de corte				
Código	Metal suave 15 HRc		Metal duro 40 HRc	
	pulg	mm	pulg	mm
115139	3/16	5	1/8	3
115140	9/32	7	5/32	4
115141	5/16	8	3/16	5
115142	3/8	10	7/32	6
115144	1/2	13	9/32	7
115143	5/8	16	5/16	8

- Mangos en forma tubular y con empuñaduras fabricadas con PVC.
- Con cuchillas dentadas fabricadas en cromo.
- Sistema de palanca compuesta.

CÓDIGO	LONGITUD		P. LISTA
115139	12"	1	\$ 215
115140	14"	1	\$ 245
115141	18"	1	\$ 305
115142	24"	1	\$ 409
115144	30"	1	\$ 579
115143	36"	1	\$ 765

Cortapernos



142100

Capacidad máxima de corte		
Metal suave 15 HRc		
Código	pulg	mm
142100	3/16	5
142101	9/32	7
142102	5/16	8
142103	3/8	10
142104	1/2	13
142105	5/8	16

- Mango tubular con grip.
- Mordazas de acero forjadas en cromo terminado pulido.
- Cuchillas con corte central y maquinado con temple especial.
- Dureza de 58 HRc.
- Sistema de ajuste por tornillo.

CÓDIGO	LONGITUD		P. LISTA
142100	12"	1	\$ 185
142101	14"	1	\$ 205
142102	18"	1	\$ 250
142103	24"	1	\$ 339
142104	30"	1	\$ 469
142105	36"	1	\$ 580

Repuestos para cortapernos



115153

Capacidad máxima de corte				
Código	Metal suave 15 HRc		Metal duro 40 HRc	
	pulg	mm	pulg	mm
115151	3/16	5	1/8	3
115152	9/32	7	5/32	4
115153	5/16	8	3/16	5
115154	3/8	10	7/32	6
115155	1/2	13	9/32	7
115156	5/8	16	5/16	8

- Forjadas de acero al cromo molibdeno.
- Filos endurecidos para un mejor corte.
- Ideales para los cortapernos SURTEK con punta rectificada y dentada.



CÓDIGO	PARA CÓDIGO		P. LISTA
115151	115139	1	\$ 96
115152	115140	1	\$ 109
115153	115141	1	\$ 145
115154	115142	1	\$ 200
115155	115144	1	\$ 249
115156	115143	1	\$ 335

CORTADORES Y CUCHILLOS

Cuchillos para linóleo 8"



120125



120127

- Cuchilla dentada fabricada en acero al carbon.
- Para pisos de linóleo, cuero, corcho, baqueta, tapetes, etc.

CÓDIGO	DESCRIPCIÓN		P. LISTA
120125	Mango madera	1	\$ 45
120127	Dentada mango bimaterial	1	\$ 99

Para acrílico



- Navaja reemplazable.
- Incluye 1 navaja.

CÓDIGO	DESCRIPCIÓN		P. LISTA
CUTA1	Navaja intercambiable	6	\$ 55

CORTATUBOS

Cortatubos con mecanismo de ajuste rápido



121155

- Navaja telescópica.
- Perilla de ajuste preciso.



121111
2 piezas por empaque.

CÓDIGO	APERTURA MÍNIMA	APERTURA MÁXIMA	📦	P. LISTA
121155	1/4" (6 mm)	2" (50 mm)	1	\$ 459
Repuesto				
121111	Para 121155		5	\$ 89

Cortatubos para uso pesado



121112



121159



121165



121158

- Para cortes de tubo de acero galvanizado cédula 40.
- Cuchilla fabricada con acero GRC15.
- Cuchilla fabricada con acero SK-2.
- Industrial con maneral metálico para uso rudo.

CÓDIGO	APERTURA MÍNIMA	APERTURA MÁXIMA	📦	P. LISTA
121159	5/8" (16 mm)	2-1/8" (53 mm)	1	\$ 530
*121165	3/8" (10 mm)	1-5/8" (42 mm)	1	\$ 660
*121158	1/8" (3 mm)	2" (50 mm)	1	\$ 725
Repuesto				
121113		Para 121165	6	\$ 90
121112		Para 121158	5	\$ 229

Cortatubos cuerpo zamac



121166



121114
2 piezas por empaque.

- Cuerpo de zamac que lo hace ligero y resistente.
- Cuchilla fabricada con acero GRC15.

CÓDIGO	APERTURA MÍNIMA	APERTURA MÁXIMA	📦	P. LISTA
121166	1/4" (6 mm)	1-3/4" (45 mm)	1	\$ 649
Repuesto				
121114	Para 121166		6	\$ 69

Cortatubos



350F

- Rodillos pulidos.
- Perilla de ajuste.
- Navaja para remover rebabas.
- Cortatubos metálico de diámetro ajustable con disco de corte.



121156

- Rodillos pulidos.
- Navaja telescópica.
- Disponibles repuestos de cuchillas.
- Diseño estructural.



121110
2 piezas por empaque.



121154

- Diámetro ajustable con disco de corte.
- Navaja telescópica.
- Navaja para remover rebabas.

CÓDIGO	APERTURA MÍNIMA	APERTURA MÁXIMA	📦	P. LISTA
350F	1/8" (3 mm)	1-1/8" (28 mm)	1	\$ 175
121156	1/8" (3 mm)	1-1/4" (18 mm)	1	\$ 199
121154	5/32" (4 mm)	2" (50 mm)	3	\$ 310
Repuesto				
121110		Para 121156 y 350F	5	\$ 39

Minicortatubos



121153

- Útil en aplicaciones automotrices y en aire acondicionado donde el espacio es muy reducido.
- Navaja para remover rebabas.
- Cuchilla fabricada en acero GRC15.

CÓDIGO	APERTURA MÍNIMA	APERTURA MÁXIMA	📦	P. LISTA
121153	1/8" (3 mm)	7/8" (22 mm)	1	\$ 76
121167	1/8" (3 mm)	1-1/8" (28 mm)	1	\$ 170

Cortatubo



143335
2 piezas por empaque.

- Navaja para remover rebaba.

CÓDIGO	APERTURA MÍNIMA	APERTURA MÁXIMA	📦	P. LISTA
143305	1/8" (3 mm)	1-1/8" (28 mm)	6	\$ 100
Repuesto				
143335		Para 143305	6	\$ 42

Tijera cortatubo



- Avance progresivo de cuchilla sin retorno.
- Cuchilla con tratamiento térmico.
- Para cortar PVC mangueras, etc.
- Cuerpo metálico.

CÓDIGO	APERTURA MÍNIMA	APERTURA MÁXIMA	📦	P. LISTA
121120	1/8" (3 mm)	1-5/8" 42 (3 mm)	1	\$ 165

CORTAVIDRIO

Cortavidrio



- De acero vaciado, con disco de corte y mango con peso.
- Cuchilla giratoria de 1/4" (6.3mm).
- Tres cavidades de calibre diferente para ruptura de vidrio.

CÓDIGO	CAPACIDAD	📦	P. LISTA
101F	5"	1	\$ 40

CUCHARAS PARA ALBAÑIL

Cucharas forjadas tipo Philadelphia



CFP9

- Forjada en una sola pieza.
- Fabricada en acero alto carbono.
- Dureza de 48-52 HRc.

GRANEL

CÓDIGO	MEDIDA	📦	P. LISTA
CFP6	6"	3	\$ 135
CFP9	9"	3	\$ 159
CFP10	10"	3	\$ 165
CFP11	11"	3	\$ 179

Cucharas tipo Philadelphia



CUP9

- Fabricada en acero alto carbono.
- Espiga soldada encabada con anillo de refuerzo.
- Dureza de 48-52 HRc.

GRANEL

CÓDIGO	MEDIDA	📦	P. LISTA
CUP6	6"	3	\$ 65
CUP7	7"	3	\$ 77
CUP8	8"	3	\$ 85
CUP9	9"	3	\$ 86
CUP10	10"	3	\$ 90
CUP11	11"	3	\$ 96

Cucharas tipo Philadelphia

FOY

\$PVL



130414

- Fabricada en acero alto carbono.
- Espiga soldada encabada con anillo de refuerzo.
- Dureza de 48-52 HRc.

GRANEL

CÓDIGO	MEDIDA	📦	P. LISTA
130411	6"	3	\$ 42
130412	7"	3	\$ 46
130413	8"	3	\$ 50
130414	9"	3	\$ 54
130415	10"	3	\$ 57
130416	11"	3	\$ 61

Cuchara forjada tipo Guadalajara



- Forjada en una sola pieza.
- Fabricada en acero alto carbono.
- Dureza de 48-52 HRc.

GRANEL

CÓDIGO	MEDIDA	📦	P. LISTA
CFG9	9"	3	\$ 180

Cuchara tipo Guadalajara



- Fabricada en acero alto carbono.
- Espiga soldada encabada con anillo de refuerzo.
- Dureza de 48-52 HRc.

GRANEL

CÓDIGO	MEDIDA	📦	P. LISTA
CUG9	9"	3	\$ 110

Cuchara tipo Guadalajara

FOY

\$PVL



- Fabricada en acero alto carbono.
- Espiga soldada encabada con anillo de refuerzo.
- Dureza de 48-52 HRc.

GRANEL

CÓDIGO	MEDIDA	📦	P. LISTA
130417	9"	3	\$ 60

Cucharas tipo Mérida

FOY

\$PVL



130418

- Fabricada en acero alto carbono.
- Espiga soldada encabada con anillo de refuerzo.
- Dureza de 48-52 HRc.

GRANEL

CÓDIGO	MEDIDA	📦	P. LISTA
130418	7"	3	\$ 46
130419	8"	3	\$ 50
130420	9"	3	\$ 54

Cuchara tipo yesera

FOY

NUEVO



- Cuchara con hoja de acero templado, pulida y laqueada para brindar mayor resistencia a la oxidación.
- Ideal para transportar y aplicar yeso sobre paredes, así como aplanado y esparcido del mismo, para uso de albañilería y construcción
- Dureza: 45 a 50 HRc.

GRANEL

CÓDIGO	MEDIDA	📦	P. LISTA
142645	9"	6	\$ 50

CUÑAS

Cuñas para concreto

\$PVL



CC1

- Forjadas en acero alto carbono con doble tratamiento térmico.
- Cuerpo hexagonal.
- Pintura electrostática termo endurecida.
- Cabeza y zona de corte endurecidas.

ATADO

CÓDIGO	ESPESOR	PESO	LONGITUD	📦	P. LISTA
CC5	3/4"	0.7 kg	30 cm	3	\$ 35
CC4	7/8"	1.1 kg	35 cm	3	\$ 50
CC1	1"	1.7 kg	40 cm	3	\$ 79
CC2	1 1/4"	3.4 kg	51 cm	3	\$ 165
CC3	1 1/2"	5.8 kg	61 cm	3	\$ 255

DADOS VARIOS CUADROS "JUEGOS COMBINADOS"

Juego de dados y accesorios combinados cuadros 1/4", 3/8" y 1/2"

105
PIEZAS

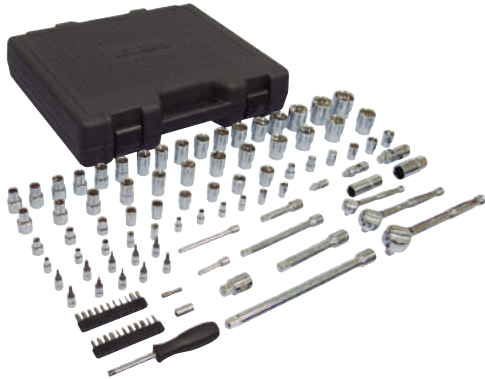

1/4" 3/8" 1/2" 6 11 mm **NUEVO**

Cantidad	Descripción
5	Dados 6 puntas, 1/4" de 4 - 8 mm
6	Dados 6 puntas, 1/4" de 3/16 - 3/8"
9	Dados 6 puntas, 3/8" de 8 - 17 mm
6	Dados 6 puntas, 3/8" de 5/16" - 5/8"
2	Dados para bujía, 1/2" de 16 y 21 mm
4	Puntas Phillips®, 1/4" de PH1 - PH4
5	Puntas plana, 1/4" de 3 - 7 mm
4	Puntas Hexagonal, 1/4" de 1/8" - 1/4"
9	Puntas Torx®, 1/4" de T8 - T40
2	Dados con punta Phillips®, 1/4" de PH1 - PH2
2	Dados con punta Plana, 1/4" de 5 - 6 mm
3	Dados con punta Hexagonal, 1/4" de 1/8" - 1/4"

Cantidad	Descripción
3	Dados con punta Torx®, 1/4" de T10 - T30
3	Matracas, 1/4", 3/8" y 1/2"
17	Dados 6 puntas, 1/2" de 10 - 32 mm
12	Dados 6 puntas, 1/2" de 3/8" - 1"
2	Extensiones, 1/4" de 50 y 100 mm
2	Extensiones, 3/8" de 75 y 150 mm
2	Extensiones, 1/2" de 125 y 250 mm
1	Barra corrediza hembra, 3/8"
1	Destornillador para dados de 1/4" x 6"
1	Adaptador para dados de 1/4" x 30 mm
3	Nudo universal. 1/4", 3/8" y 1/2"
1	Adaptador para puntas, 1/4"

- Fabricados en Cromo Vanadio.
- Terminado pulido espejo.

CÓDIGO	PIEZAS	P. LISTA
JDC01	105	\$ 3,130



Juego de dados y accesorios combinado cuadros 1/4" y 3/8"

45
PIEZAS

1/4" 3/8" 6 12 11 mm mm 11 **NUEVO**



Cantidad	Descripción
10	Dados 6 puntas, 1/4 de 5/32" - 1/2"
10	Dados 6 puntas, 1/4 de 4 - 13 mm
8	Dados 12 puntas, 3/8" de 3/8" - 13/16"
10	Dados 12 puntas, 3/8" de 10 - 19 mm
2	Dados para bujía de 5/8"-13/16"
1	Matraca cabeza redonda 3/8"
1	Extensión 3"
1	Adaptador de 3/8" F x 1/4" M
1	Destornillador para dados 1/4" x 3"
1	Caja plástica

- Cuenta con un práctico organizador para mantener ordenada la herramienta optimizando el espacio de la caja.

CAJA PLÁSTICA

CÓDIGO	PIEZAS	P. LISTA
F4451C	45	\$ 1,229

DADOS CUADRO 1/4" "JUEGOS COMBINADOS"

Juegos de dados y accesorios combinados cuadro 1/4"

15
PIEZAS

1/4" 6 11 1/4" 6 mm



Cantidad	Descripción
10	Dados: de 5/32" a 1/2"
3	Dados: de 6 mm a 13 mm
1	Matraca reversible cabeza redonda 1/4"
1	Extensión de 1/4" x 3"

Cantidad	Descripción
10	Dados: de 4 mm a 13 mm
3	Dados: de 1/4" a 1/2"
1	Matraca reversible cabeza redonda 1/4"
1	Extensión de 1/4" x 3"

CÓDIGO	PIEZAS	P. LISTA
F4400	15	\$ 370
F4400M	15	\$ 370

CAJA PLÁSTICA

DADOS CUADRO 1/4" "JUEGOS EN PULGADAS"

Juego de dados y accesorios en pulgadas cuadro 1/4"

45
PIEZAS

1/4" 6 11 **NUEVO**



Cantidad	Descripción
3	Dado con punta Phillips® de PH1 - PH3
4	Dados con punta Plana de 3 - 6 mm
3	Dados con punta Pozidrive de PZ1 - PZ3
7	Dados con punta Hexagonal de 5/64" - 1/4"
7	Dados con punta Torx® de T10 - T40
13	Dados 6 puntas de 5/32" - 9/16"
1	Destornillador para dados, 1/4"
1	Nudo universal, 1/4"
3	Extensiones de 50, 100 y 150 mm
1	Adaptador 30 mm
1	Matraca, 1/4"
1	Barra corrediza, 1/4" de 110 mm

- Fabricados en Cromo Vanadio.
- Terminado pulido espejo.

CÓDIGO	PIEZAS	P. LISTA
JD1401	45	\$ 895



Juego de dados y accesorios en pulgadas cuadro 1/4"

21
PIEZAS

1/4" 6 11 **NUEVO**



Cantidad	Descripción
13	Dados 6 puntas de 5/32" - 9/16"
1	Destornillador para dados, 1/4"
1	Nudo universal, 1/4"
2	Extensiones de 50 y 100 mm
1	Extensión flexible de 150 mm
1	Adaptador de 1/4" x 30 mm
1	Matraca, 1/4"
1	Barra corrediza de 110 mm

- Fabricados en Cromo Vanadio.
- Terminado pulido espejo.

CÓDIGO	PIEZAS	P. LISTA
JD1402	21	\$ 635



DADOS CUADRO 1/4" "JUEGOS EN PULGADAS"

Juego de dados y accesorios en pulgadas cuadro 1/4"

10
PIEZAS

1/4" 6 11



Cantidad	Descripción
8	Dados: de 3/16" a 1/2"
1	Matraca reversible cabeza redonda 1/4"
1	Extensión de 1/4" x 3"

CÓDIGO	PIEZAS	📦	P. LISTA
A03S	10	1	\$ 335

DADOS CUADRO 1/4" "EN PULGADAS"

Dados en pulgadas 6 puntas cuadro 1/4"

1/4" 6 11



• Fabricados en acero cromo vanadio.

• NORMAS: SAE: AS4238; ASME: B-107, 10M; FEDERAL: GGG-W-641e, ISO 3315

CÓDIGO	MEDIDA	TIPO	📦	P. LISTA
4405	5/32"	1	6	\$ 14
4406	3/16"	1	6	\$ 14
4407	7/32"	1	6	\$ 14
4408	1/4"	1	6	\$ 14
4409	9/32"	1	6	\$ 14
4410	5/16"	2	6	\$ 14
4411	11/32"	2	6	\$ 15
4412	3/8"	2	6	\$ 15
4414	7/16"	2	6	\$ 15
4416	1/2"	2	6	\$ 15

Dados largos en pulgadas 6 puntas cuadro 1/4"

1/4" 6 11



• Fabricados en acero cromo vanadio.

• NORMAS: SAE: AS954; ASME: B107.1; FEDERAL: GGG-W-641e, GGG-W-1437

CÓDIGO	MEDIDA	TIPO	📦	P. LISTA
F4408HL	1/4"	1	6	\$ 21
F4409HL	9/32"	1	6	\$ 21
F4410HL	5/16"	2	6	\$ 21
F4411HL	11/32"	2	6	\$ 22
F4412HL	3/8"	2	6	\$ 24
F4414HL	7/16"	2	6	\$ 24
F4416HL	1/2"	2	6	\$ 25
F4418HL	9/16"	2	6	\$ 26

DADOS CUADRO 1/4" "JUEGOS MÉTRICO"

Juego de dados y accesorios métricos cuadro 1/4"

21
PIEZAS

1/4" 6 mm NUEVO



Cantidad	Descripción
13	Dados 6 puntas de 4 - 14 mm
1	Destornillador para dados, 1/4"
1	Nudo universal, 1/4"
2	Extensiones de 50 y 100 mm
1	Extensión flexible de 150 mm
1	Adaptador de 1/4" x 30 mm
1	Matraca, 1/4"
1	Barra corrediza de 110 mm

• Fabricados en cromo vanadio.
• Terminado pulido espejo.

CÓDIGO	PIEZAS	📦	P. LISTA
JD1403	21	6	\$ 645

Juego de dados y accesorios métricos cuadro 1/4"

10
PIEZAS

1/4" 6 mm



Cantidad	Descripción
8	Dados: de 6 mm a 13 mm
1	Matraca reversible cabeza redonda 1/4"
1	Extensión de 1/4" x 3"

CÓDIGO	PIEZAS	📦	P. LISTA
A03M	10	1	\$ 339

DADOS CUADRO 1/4" "MÉTRICOS"

Dados métricos 6 puntas cuadro 1/4"

1/4" 6 mm



• Fabricados en acero cromo vanadio.

• NORMAS: SAE: AS4238; ASME: B-107, 10M; FEDERAL: GGG-W-641e, ISO 3315

CÓDIGO	MEDIDA	TIPO	📦	P. LISTA
4404M	4 mm	1	6	\$ 14
4405M	5 mm	1	6	\$ 14
4406M	6 mm	1	6	\$ 14
4407M	7 mm	2	6	\$ 14
4408M	8 mm	2	6	\$ 14
4409M	9 mm	2	6	\$ 14
4410M	10 mm	2	6	\$ 15
4411M	11 mm	2	6	\$ 15
4412M	12 mm	2	6	\$ 15
4413M	13 mm	2	6	\$ 15

Dados largos métricos 6 puntas cuadro 1/4"

1/4" 6 mm



• Fabricados en acero cromo vanadio.

• NORMAS: SAE: AS954; ASME: B107.1; FEDERAL: GGG-W-641e, GGG-W-1437

CÓDIGO	MEDIDA	TIPO	📦	P. LISTA
F4406HLM	6 mm	1	6	\$ 20
F4407HLM	7 mm	1	6	\$ 20
F4408HLM	8 mm	2	6	\$ 20
F4409HLM	9 mm	2	6	\$ 20
F4410HLM	10 mm	2	6	\$ 24
F4411HLM	11 mm	2	6	\$ 24
F4412HLM	12 mm	2	6	\$ 24
F4413HLM	13 mm	2	6	\$ 25
F4414HLM	14 mm	2	6	\$ 25

JUEGOS DADOS TORX

Juego de dados con punta Torx® cuadro 1/4" y 3/8"

9
PIEZAS

1/4" 3/8" ★



MACHO			
Medida	Descripción		
1/4"	T-10, T-15, T-20, T-25, T-27, T-30		
3/8"	T-40, T-45, T-50		
CÓDIGO	PIEZAS	P. LISTA	
F4451T	9	1	\$ 199

Juego de dados Torx® hembra cuadro 1/4" y 3/8"

7
PIEZAS

1/4" 3/8" ★



HEMERA			
Medida	Descripción		
1/4"	E-6, E-7, E-8		
3/8"	E-10, E-12, E-14, E-16		
CÓDIGO	PIEZAS	P. LISTA	
F4451E	7	1	\$ 229

Juego de dados con punta Torx® cuadro 1/4" con adaptador

9
PIEZAS

1/4" 3/8" ★



Medida		Descripción		
1/4"	T-10, T-15, T-20, T-25, T-27, T-30, T-40, T-45, T-50			
3/8"	Adaptador 3/8" H - 1/4" M			
CÓDIGO	PIEZAS	P. LISTA		
F4400T	9	1	\$ 145	

DADOS CUADRO 1/4" "ACCESORIOS"

Matraca cabeza de pera con mango bimataterial cuadro 1/4"



- Fabricada en acero cromo vanadio.
- Sistema Quick Release, facilita la liberación rápida del dado.
- Maneral curvo para mayor comodidad.
- NORMAS: SAE: AS4238; ASME: B-107, 10M; FEDERAL: GGG-W-641e, ISO 3315

CÓDIGO	LONGITUD	P. LISTA	
F4449X	6"	1	\$ 259
Repuesto			
F4449XRK		1	\$ 109

Matraca cabeza de pera cuadro 1/4"



- Fabricada en cromo vanadio.
- 72 dientes, ángulo de recuperación 15°.
- NORMAS: SAE: AS4238; ASME: B-107, 10M; FEDERAL: GGG-W-641e, ISO 3315

CÓDIGO	LONGITUD	P. LISTA	
F4449	5 1/32"	3	\$ 220
Repuesto			
F4449RK		1	\$ 99

Matraca cabeza redonda cuadro 1/4"



- Fabricada en cromo vanadio.
- 45 dientes, ángulo de recuperación 8°.
- Mango moleteado.
- NORMAS: SAE: AS4238; ASME: B-107, 10M; FEDERAL: GGG-W-641e, ISO 3315

CÓDIGO	LONGITUD	P. LISTA	
F4452A	5 1/8"	1	\$ 189

Barra corrediza cuadro 1/4"



- Acabado satinado.
- Fabricada en cromo vanadio.
- Cuadro deslizable sobre la barra para aplicaciones de torque a una o dos manos.
- NORMAS: SAE: AS4238; ASME: B-107, 10M; FEDERAL: GGG-W-641e, ISO 3315

CÓDIGO	LONGITUD	P. LISTA	
F4485	4 1/4"	1	\$ 57

Extensiones cuadro 1/4"



- Acabado satinado.
- Fabricada en cromo vanadio.
- Permite trabajar en espacios reducidos y profundos.
- NORMAS: SAE: AS4238; ASME: B-107, 10M; FEDERAL: GGG-W-641e, ISO 3315

CÓDIGO	LONGITUD	P. LISTA	
F4460	3"	6	\$ 15
F4461	6"	6	\$ 23

Adaptador de 1/4" hembra a 3/8" macho



- Fabricada en cromo vanadio.
- NORMAS: SAE: AS4238; ASME: B-107, 10M; FEDERAL: GGG-W-641e, ISO 3315

CÓDIGO	LONGITUD	P. LISTA	
F4456	1 5/32"	6	\$ 20

Nudo universal cuadro 1/4"



- Fabricada en cromo vanadio.
- Permite giros en ángulos hasta de 65°.
- NORMAS: SAE: AS4238; ASME: B-107, 10M; FEDERAL: GGG-W-641e, ISO 3315

CÓDIGO	LONGITUD	P. LISTA	
102105	3"	6	\$ 36

Destornillador para dados cuadro 1/4"



- Longitud total 7 5/16" (186 mm)
- Barra de acero aleado y tratado térmicamente para máxima resistencia y duración.
- NORMAS: SAE: AS4238; ASME: B-107, 10M; FEDERAL: GGG-W-641e, ISO 3315

CÓDIGO	LONG. DE BARRA	P. LISTA	
F4469	3"	6	\$ 54

Rack con accesorios 1/4"



Contenido: Pág. 292

CÓDIGO	DESCRIPCIÓN	P. LISTA	
126133	Accesorios de 1/4" más exhibidor	1	\$ 5,855



DADOS CUADRO 3/8" "JUEGOS COMBINADOS"

Juego de dados y accesorios combinado cuadro 3/8"

38
PIEZAS

3/8" 6" 1" mm



Cantidad	Descripción
13	Dados de 1/4" a 1"
17	Dados de 6mm a 22mm
1	Matraca reversible con sistema quick release
1	Barra Corrediza de 8"
2	Extensiones de 3" y 6"
1	Nudo universal
2	Adaptadores 3/8"H - 1/4"M y 3/8"H - 1/2"M
1	Caja plástica CPSC20

• Incluye organizador.

CAJA PLÁSTICA

CÓDIGO	PIEZAS	📦	P. LISTA
F5101C	38	1	\$ 1,320

Juego de dados y accesorios combinado cuadro 3/8"

36
PIEZAS

3/8" 6" 1" mm

NUEVO



Cantidad	Descripción
12	Dados 6 puntas de 6 - 22 mm
10	Dados 6 puntas de 1/4" a 7/8"
2	Extensiones de 75 y 150 mm
1	Adaptador 3/8" H - 1/4" M
1	Adaptador para puntas, 1/4"
1	Matraca, 3/8"
2	Dado para bujía de 16 y 21 mm
2	Puntas Phillips® de PH1 - PH2
2	Puntas Planas de 5 - 6 mm
3	Puntas Hexagonal de 1/8" - 1/4"

• Fabricados en cromo vanadio.
• Terminado pulido espejo.

CÓDIGO	PIEZAS	📦	P. LISTA
JD3801	36	1	\$ 1,149

Juego de dados y accesorios combinado cuadro 3/8"

26
PIEZAS

3/8" 6" 1" mm

NUEVO



Cantidad	Descripción
10	Dados 6 puntas de 8 - 19 mm
10	Dados 6 puntas de 5/16" - 7/8"
1	Nudo universal, 3/8"
2	Extensiones de 75 y 150 mm
1	Matraca, 3/8"
2	Dado para bujía de 16 y 21 mm

• Fabricados en cromo vanadio.
• Terminado pulido espejo.

CÓDIGO	PIEZAS	📦	P. LISTA
JD3802	26	1	\$ 1,000

Juego de dados y accesorios combinado cuadro 3/8"

21
PIEZAS

3/8" 12" 1" mm



Cantidad	Descripción
10	Dados: de 5/16" a 7/8"
10	9 mm a 21 mm
1	Matraca reversible cabeza redonda 3/8"

CÓDIGO	PIEZAS	📦	P. LISTA
A02C	21	1	\$ 620

DADOS CUADRO 3/8" "JUEGOS EN PULGADAS"

Juego de dados y accesorios en pulgadas cuadro 3/8"

10
PIEZAS

3/8" 12" 1"



Cantidad	Descripción
8	Dados: de 3/8" a 13/16"
1	Matraca reversible cabeza redonda 3/8"
1	Extensión de 3/8" x 3"

CÓDIGO	PIEZAS	📦	P. LISTA
A02S	10	1	\$ 460

Juegos de 3 piezas para bujías cuadro 3/8"

3
PIEZAS

3/8" 6" 1"



Cant.	AFIN3 Descripción	Cant.	AFIN4 Descripción
1	Dado p/bujía 5/8"	1	Dado p/bujía 13/16"
1	Matraca reversible cabeza redonda de 3/8" x 3"	1	Matraca reversible cabeza redonda de 3/8"
1	Extensión de 3/8" x 3"	1	Extensión de 3/8" x 3"

CÓDIGO	PIEZAS	📦	P. LISTA
AFIN3	3	1	\$ 305
AFIN4	3	1	\$ 319

Juego de dados y accesorios en pulgadas cuadro 3/8"

FOY

20
PIEZAS

3/8" 6" 1"

\$ PVL



Cantidad	Descripción
9	Dados cortos: de 3/8" a 7/8"
8	Dados largos: de 3/8" a 13/16"
2	Extensiones 2" y 3"
1	Matraca reversible cabeza pera 3/8"

CÓDIGO	PIEZAS	📦	P. LISTA
140438	20	1	\$ 559

100
AÑOS
GARANTÍA

DADOS CUADRO 3/8" "JUEGOS EN PULGADAS"

Juego de dados en pulgadas cuadro 3/8" **FOY**

9 **PIEZAS** 3/8" 6" II **\$PVL**



Cantidad	Descripción
9	Dados cortos: de 3/8" a 7/8"

CÓDIGO	PIEZAS	📦	P. LISTA
140435	9	1	\$ 129

Juego de dados en pulgadas cuadro 3/8" **Balta**

9 **PIEZAS** 3/8" 6" II **\$PVL**



Cantidad	Descripción
9	Dados cortos: de 3/8" a 7/8"

CÓDIGO	PIEZAS	📦	P. LISTA
190409	9	1	\$ 90

DADOS CUADRO 3/8" "JUEGOS MÉTRICOS"

Juego de dados y accesorios métrico cuadro 3/8"

10 **PIEZAS** 3/8" 12" mm



Cantidad	Descripción
8	Dados: de 10 mm a 19 mm
1	Matraca reversible cabeza redonda 3/8"
1	Extensión de 3/8" x 3"

CÓDIGO	PIEZAS	📦	P. LISTA
A02M	10	1	\$ 455

Juego de dados y accesorios métricos cuadro 3/8" **FOY**

20 **PIEZAS** 3/8" 6" mm **\$PVL**



Cantidad	Descripción
9	Dados cortos: de 9 a 19 mm
8	Dados largos: de 10 a 19 mm
2	Extensiones 2" y 3"
1	Matraca reversible cabeza pera 3/8"

CAJA PLÁSTICA

CÓDIGO	PIEZAS	📦	P. LISTA
140437	20	1	\$ 599

Juego de dados métricos cuadro 3/8" **FOY**

9 **PIEZAS** 3/8" 6" mm **\$PVL**



Cantidad	Descripción
9	Dados cortos: de 10 mm a 19 mm

CÓDIGO	PIEZAS	📦	P. LISTA
140436	9	1	\$ 115

DADOS CUADRO 3/8" "DADOS CON PUNTA"

Juego de dados con punta hexagonal en pulgadas cuadro 3/8"

7 **PIEZAS** 3/8" II



• Fabricado en cromo vanadio.

Cantidad	Descripción
7	Dados con punta hexagonal: de 1/8" a 3/8"

CÓDIGO	PIEZAS	📦	P. LISTA
F51H00	7	1	\$ 230

Dados con punta hexagonal en pulgadas cuadro 3/8"

3/8" II **NUEVO**



F51H06

• Fabricado en cromo vanadio.

CÓDIGO	MEDIDA	📦	P. LISTA
F51H06	3/16"	6	\$ 24
F51H07	7/32"	6	\$ 24
F51H08	1/4"	6	\$ 24
F51H10	5/16"	6	\$ 24
F51H12	3/8"	6	\$ 24

Juego de dados con punta hexagonal métrico cuadro 3/8"

7 **PIEZAS** 3/8" mm



Cantidad	Descripción
7	Dados con punta hexagonal: de 3 mm a 10 mm

CÓDIGO	PIEZAS	📦	P. LISTA
F51H00M	7	1	\$ 230

Dados con punta hexagonal métrico cuadro 3/8"

3/8" mm **NUEVO**



F51H04M

• Fabricado en cromo vanadio.

CÓDIGO	MEDIDA	📦	P. LISTA
F51H04M	4 mm	6	\$ 24
F51H05M	5 mm	6	\$ 24
F51H06M	6 mm	6	\$ 24
F51H07M	7 mm	6	\$ 24
F51H08M	8 mm	6	\$ 24
F51H10M	10 mm	6	\$ 27

DADOS CUADRO 3/8" "DADOS CON PUNTA"

Juego de dados con punta torx® cuadro 3/8"

10
PIEZAS



Cantidad	Descripción
10	Dados con punta torx® de T15 a T60

CÓDIGO	PIEZAS	P. LISTA	P. LISTA
F5100T	10	1	\$ 300

Dados con punta torx® cuadro 3/8"



BF51T40



• Fabricados en acero cromo vanadio.

CÓDIGO	MEDIDA	P. LISTA	CÓDIGO	MEDIDA	P. LISTA
BF51T20	T20	6 \$ 30	BF51T47	T47	6 \$ 30
BF51T27	T27	6 \$ 30	BF51T50	T50	6 \$ 30
BF51T30	T30	6 \$ 30	BF51T55	T55	6 \$ 30
BF51T40	T40	6 \$ 30	BF51T60	T60	6 \$ 30
BF51T45	T45	6 \$ 30			

DADOS CUADRO 3/8" "EN PULGADAS"

Dados en pulgadas 12 puntas cuadro 3/8"



Tipo 1 Tipo 2

• NORMAS: SAE: AS954; ANSI/ASME: B107.1; FEDERAL: GGG-W-641e, GGG-W-1437

CÓDIGO	MEDIDA	TIPO	P. LISTA
F5108	1/4"	1	\$ 16
F5110	5/16"	1	\$ 16
F5112	3/8"	1	\$ 16
F5114	7/16"	1	\$ 16
F5116	1/2"	2	\$ 16
F5118	9/16"	2	\$ 17
F5120	5/8"	2	\$ 18
F5122	11/16"	2	\$ 22
F5124	3/4"	2	\$ 23
F5126	13/16"	2	\$ 26
F5128	7/8"	2	\$ 30
F5130	15/16"	2	\$ 33
F5132	1"	2	\$ 35

Dados en pulgadas 6 puntas cuadro 3/8"



Tipo 1 Tipo 2

• Fabricados en acero cromo vanadio.
• NORMAS: SAE: AS954; ANSI/ASME: B107.1; FEDERAL: GGG-W-641e, GGG-W-1437

CÓDIGO	MEDIDA	TIPO	P. LISTA
F5108H	1/4"	1	\$ 16
F5110H	5/16"	1	\$ 16
F5112H	3/8"	1	\$ 16
F5114H	7/16"	1	\$ 16
F5116H	1/2"	2	\$ 16
F5118H	9/16"	2	\$ 17
F5120H	5/8"	2	\$ 18
F5122H	11/16"	2	\$ 22
F5124H	3/4"	2	\$ 23
F5126H	13/16"	2	\$ 26
F5128H	7/8"	2	\$ 30
F5130H	15/16"	2	\$ 33
F5132H	1"	2	\$ 35

Dados largos en pulgadas 6 puntas cuadro 3/8"



Tipo 1 Tipo 2

• Fabricados en acero cromo vanadio.
• NORMAS: SAE: AS954; ANSI/ASME: B107.1; FEDERAL: GGG-W-641e, GGG-W-1437

CÓDIGO	MEDIDA	TIPO	P. LISTA
F5112HL	3/8"	1	\$ 29
F5114HL	7/16"	1	\$ 29
F5116HL	1/2"	2	\$ 29
F5118HL	9/16"	2	\$ 32
F5120HL	5/8"	2	\$ 36
F5122HL	11/16"	2	\$ 40
F5124HL	3/4"	2	\$ 43
F5126HL	13/16"	2	\$ 45
F5128HL	7/8"	2	\$ 49

DADOS CUADRO 3/8" "MÉTRICOS"

Dados métricos 12 puntas cuadro 3/8"



Tipo 1 Tipo 2

• Fabricados en acero cromo vanadio.
• NORMAS: SAE: AS954; ANSI/ASME: B107.1; FEDERAL: GGG-W-641e, GGG-W-1437

CÓDIGO	MEDIDA	TIPO	P. LISTA
F5107M	7 mm	1	\$ 16
F5108M	8 mm	1	\$ 16
F5109M	9 mm	1	\$ 16
F5110M	10 mm	1	\$ 16
F5111M	11 mm	1	\$ 16
F5112M	12 mm	2	\$ 17
F5113M	13 mm	2	\$ 17
F5114M	14 mm	2	\$ 18
F5115M	15 mm	2	\$ 19
F5116M	16 mm	2	\$ 21
F5117M	17 mm	2	\$ 22
F5118M	18 mm	2	\$ 22
F5119M	19 mm	2	\$ 22
F5120M	20 mm	2	\$ 27
F5121M	21 mm	2	\$ 28
F5122M	22 mm	2	\$ 30

Dados métricos 6 puntas cuadro 3/8"



Tipo 1 Tipo 2

• Fabricados en acero cromo vanadio.
• NORMAS: SAE: AS954; ANSI/ASME: B107.1; FEDERAL: GGG-W-641e, GGG-W-1437

CÓDIGO	MEDIDA	TIPO	P. LISTA
F5106HM	6 mm	1	\$ 16
F5107HM	7 mm	1	\$ 16
F5108HM	8 mm	1	\$ 16
F5109HM	9 mm	1	\$ 16
F5110HM	10 mm	1	\$ 16
F5111HM	11 mm	1	\$ 16
F5112HM	12 mm	2	\$ 17
F5113HM	13 mm	2	\$ 17
F5114HM	14 mm	2	\$ 18
F5115HM	15 mm	2	\$ 19
F5116HM	16 mm	2	\$ 21
F5117HM	17 mm	2	\$ 22
F5118HM	18 mm	2	\$ 22
F5119HM	19 mm	2	\$ 22
F5120HM	20 mm	2	\$ 27
F5121HM	21 mm	2	\$ 28
F5122HM	22 mm	2	\$ 30

Dados largos métricos 6 puntas cuadro 3/8"



Tipo 1 Tipo 2

• Fabricados en acero cromo vanadio.
• NORMAS: SAE: AS954; ANSI/ASME: B107.1; FEDERAL: GGG-W-641e, GGG-W-1437

CÓDIGO	MEDIDA	TIPO	P. LISTA
F5110HLM	10 mm	1	\$ 27
F5111HLM	11 mm	1	\$ 28
F5112HLM	12 mm	2	\$ 28
F5113HLM	13 mm	2	\$ 28
F5114HLM	14 mm	2	\$ 32
F5115HLM	15 mm	2	\$ 34
F5116HLM	16 mm	2	\$ 35
F5117HLM	17 mm	2	\$ 39
F5118HLM	18 mm	2	\$ 40
F5119HLM	19 mm	2	\$ 41

DADOS CUADRO 3/8" "ACCESORIOS"

Matraca cabeza de pera con mango bimataterial cuadro 3/8"



- Fabricada en acero cromo vanadio.
- Sistema Quick Release, facilita la liberación del dado.
- Maneral curvo para mayor comodidad.
- NORMAS: SAE: AS4238; ASME: B-107.10M; FEDERAL: GGG-W-641e, ISO 3315

CÓDIGO	LONGITUD	📦	P. LISTA
F5149X	7"	1	\$ 325
Repuesto			
F5149XRK		1	\$ 125

Matraca cabeza de pera cuadro 3/8"



- 72 dientes, ángulo de recuperación 15°.
- Fabricada en acero cromo vanadio.
- NORMAS: SAE: AS4238; ASME: B-107.10M; FEDERAL: GGG-W-641e, ISO 3315

CÓDIGO	LONGITUD	📦	P. LISTA
F5149	7"	3	\$ 290
Repuesto			
F5149RK		1	\$ 115

Matraca cabeza redonda cuadro 3/8"



- Fabricada en acero cromo vanadio.
- 45 dientes, ángulo de recuperación 8°.
- Cabeza redonda reversible.
- Mango moleteado.
- Acero aleado y tratado térmicamente.
- NORMAS: SAE: AS4238; ASME: B-107.10M; FEDERAL: GGG-W-641e, ISO 3315

CÓDIGO	LONGITUD	📦	P. LISTA
5152A	7"	3	\$ 260

Matraca tipo pera cuadro 3/8"



- Fabricada en acero cromo vanadio.
- Mango moleteado antiderrapante.
- Cabeza pequeña para espacios reducidos.

CÓDIGO	CABEZA	📦	P. LISTA
140440	Tipo pera	1	\$ 175

Matraca tipo redonda cuadro 3/8"



- Fabricada en acero cromo vanadio.
- Mango moleteado antiderrapante.
- Cabeza pequeña para espacios reducidos.

CÓDIGO	CABEZA	📦	P. LISTA
140439	Tipo redonda	1	\$ 85

Mango articulado cuadro 3/8"



- NORMAS: SAE: AS4238; ASME: B-107.10M; FEDERAL: GGG-W-641e, ISO 3315

CÓDIGO	LONGITUD	📦	P. LISTA
F5165	8"	1	\$ 105
Repuesto			
F5165RK		1	\$ 23

Barra corrediza cuadro 3/8"



- Acabado satinado.
- Fabricada en acero cromo vanadio.
- NORMAS: SAE: AS4238; ASME: B-107.10M; FEDERAL: GGG-W-641e, ISO 3315

CÓDIGO	LONGITUD	📦	P. LISTA
F5185	8"	1	\$ 110

Extensiones cuadro 3/8"



- Acabado satinado.
- Fabricadas en acero cromo vanadio.
- Permite trabajar en espacios reducidos y profundos.
- NORMAS: SAE: AS4238; ASME: B-107.10M; FEDERAL: GGG-W-641e, ISO 3315

CÓDIGO	LONGITUD	📦	P. LISTA
F5160	3"	6	\$ 25
F5161	6"	6	\$ 40

Nudo universal cuadro 3/8"



- Fabricado en acero cromo vanadio.
- Permite giros en ángulo hasta de 65°.
- NORMAS: SAE: AS4238; ASME: B-107.10M; FEDERAL: GGG-W-641e, ISO 3315

CÓDIGO	LONGITUD	📦	P. LISTA
103507	1 15/16"	6	\$ 50

Adaptador de 3/8" hembra x 1/4" macho



- Fabricado en acero cromo vanadio.
- NORMAS: SAE: AS4238; ASME: B-107.10M; FEDERAL: GGG-W-641e, ISO 3315

CÓDIGO	LONGITUD	📦	P. LISTA
F5155	1 13/32"	6	\$ 20

Adaptador de 3/8" hembra x 1/2" macho



- Fabricado en acero cromo vanadio.
- NORMAS: SAE: AS4238; ASME: B-107.10M; FEDERAL: GGG-W-641e, ISO 3315

CÓDIGO	LONGITUD	📦	P. LISTA
F5153	1"	6	\$ 24

Rack con accesorios 3/8"

25
PIEZAS



CÓDIGO	DESCRIPCIÓN	📦	P. LISTA
126134	Accesorios de 3/8" más exhibidor	1	\$ 4,259

Contenido: Pág. 292

DADOS CUADRO 1/2" "JUEGOS COMBINADOS"

Juego de dados y accesorios combinado cuadro 1/2"

64
PIEZAS

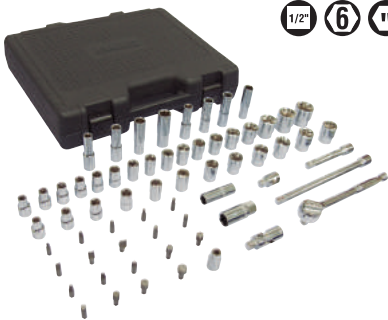

1/2" 6 11 mm NUEVO

Cantidad	Descripción
17	Dados 6 puntas de 8 - 32 mm
12	Dados 6 puntas de 7/16" - 1"
4	Dados largos 6 puntas de 10 - 17 mm
4	Dados largos 6 puntas de 7/16" - 5/8"
1	Modo universal, 1/2"
2	Extensiones de 125 y 250 mm
1	Matraca, 1/2"
2	Dado para bujía de 1/2" x 16 mm y 1/2" x 21 mm

Cantidad	Descripción
1	Adaptador para puntas 1/2" de 5/16"
1	Barra corrediza hembra, 1/2"
3	Puntas Phillips® de PH2 - PH4
3	Puntas Plana de 8 - 12 mm
3	Puntas Pozidrive de PZ2 - PZ4
4	Puntas Hexagonal de 5/16" - 9/16"
6	Puntas Torx® de T30 - T60

- Fabricados en Cromo Vanadio.
- Terminado pulido espejo.



CÓDIGO	PIEZAS	P. LISTA
JD1201	42	\$ 2,949

Juego de dados y accesorios combinado cuadro 1/2"

43
PIEZAS



1/2" 12 11 mm

Cantidad	Descripción
17	Dados: de 3/8" a 1 1/4"
20	Dados: de 10 mm a 32 mm
1	Barra corrediza 1/2" x 9 1/2"
1	Berbiquí 1/2" x 18"
2	Extensiones 1/2" x 5", 1/2" x 10"
1	Nudo universal de 1/2"
1	Matraca de 1/2" reversible

CAJA METÁLICA

CÓDIGO	PIEZAS	P. LISTA
F10SM	43	\$ 1,985

Juego de dados y accesorios combinado cuadro 1/2"

42
PIEZAS



1/2" 6 11 mm NUEVO

Cantidad	Descripción
1	Matraca, 1/2"
2	Extensiones de 125 y 250 mm
1	Barra corrediza hembra, 1/2"
1	Nudo universal, 1/2"
2	Dado para bujía de 1/2" x 16 mm y 1/2" x 21 mm
1	Adaptador para puntas, 5/16"
2	Puntas Phillips® de PH2 - PH3
3	Puntas Planas de 8 - 12 mm
2	Puntas Pozidrive de PZ2 - PZ3
3	Puntas Hexagonal de 5/16" - 1/2"
13	Dados 6 puntas de 10 - 24 mm
11	Dados 6 puntas de 3/8" - 1"

- Fabricados en Cromo Vanadio.
- Terminado pulido espejo.



CÓDIGO	PIEZAS	P. LISTA
JD1202	42	\$ 2,289

Juego de dados y accesorios combinado cuadro 1/2"

36
PIEZAS



1/2" 12 11 mm NUEVO

Cantidad	Descripción
15	Dados 12 puntas, 1/2" de 10 - 14 mm
16	Dados 12 puntas, 1/2" de 3/8" - 1 3/16"
2	Extensiones de 5" y 10"
1	Nudo universal, 1/2"
1	Matraca cabeza redonda, 1/2"
1	Caja plástica

- Cuenta con un práctico organizador para mantener ordenada la herramienta optimizando el espacio de la caja.

CAJA PLÁSTICA

CÓDIGO	PIEZAS	P. LISTA
F5801C	36	\$ 1,569

Juego de dados y accesorios combinado cuadro 1/2"

26
PIEZAS



1/2" 6 11 mm NUEVO

Cantidad	Descripción
1	Matraca
10	Dados 6 puntas
9	Dados 6 puntas
2	Extensiones de 125 y 250 mm
1	Barra corrediza hembra
1	Nudo universal
2	Dado para bujía de 16 y 21 mm

- Fabricados en Cromo Vanadio.
- Terminado pulido espejo.



CÓDIGO	PIEZAS	P. LISTA
JD1203	26	\$ 1,379

DADOS CUADRO 1/2" "JUEGOS EN PULGADAS"

Juego de dados y accesorios en pulgadas cuadro 1/2"

25
PIEZAS



1/2" 12 11

Cantidad	Descripción
18	Dados: de 3/8" a 1 1/4"
2	Dados para bujía 5/8", 13/16"
1	Matraca cabeza redonda
1	Barra corrediza
2	Extensiones de 5", 10"
1	Nudo universal

CAJA PLÁSTICA

CÓDIGO	PIEZAS	P. LISTA
F5800C	25	\$ 1,275

DADOS CUADRO 1/2" "JUEGOS EN PULGADAS"

Juego de dados y accesorios en pulgadas cuadro 1/2"

20
PIEZAS

1/2" 12" 11"



Cantidad	Descripción
16	Dados: de 3/8" a 1 1/4"
1	Matraca cabeza pera
2	Extensiones de 2 1/2" y 5"
1	Nudo universal

CAJA PLÁSTICA

CÓDIGO	PIEZAS	1	P. LISTA
F5800B	20	1	\$ 979

Juego de dados y accesorios en pulgadas cuadro 1/2"

19
PIEZAS

1/2" 6" 11" **NUEVO**



Cantidad	Descripción
1	Matraca, 1/2"
13	Dados 6 puntas de 3/8" - 1 1/4"
2	Extensión 125 y 250 mm
1	Nudo universal, 1/2"
2	Dado para bujía de 16 y 21 mm

• Fabricados en Cromo Vanadio.
• Terminado pulido espejo.



CÓDIGO	PIEZAS	1	P. LISTA
JD1204	19	1	\$ 1,295

Juego de dados y accesorios en pulgadas cuadro 1/2"

17
PIEZAS

1/2" 12" 11"



Cantidad	Descripción
12	Dados: de 5/16" a 15/16"
1	Dado para bujía 13/16"
1	Matraca cabeza redonda
2	Extensiones de 5", 10"
1	Nudo universal



CÓDIGO	PIEZAS	1	P. LISTA
F5800	17	1	\$ 835

Juego de dados y accesorios en pulgadas cuadro 1/2"

17
PIEZAS

1/2" 12" 11"

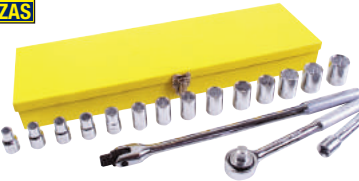

Cantidad	Descripción
14	Dados: de 3/8" a 1 1/4"
1	Matraca cabeza redonda
1	Mango articulado
1	Extensión de 5"

CAJA METÁLICA

CÓDIGO	PIEZAS	1	P. LISTA
F09S	17	1	\$ 1,225

Juego de dados y accesorios en pulgadas cuadro 1/2"

14
PIEZAS

1/2" 12" 11"



Cantidad	Descripción
11	Dados: de 3/8" a 1 1/16"
1	Matraca cabeza redonda
1	Barra corrediza
1	Extensión de 5"

CAJA METÁLICA

CÓDIGO	PIEZAS	1	P. LISTA
F08S	14	1	\$ 939

Juego de dados y accesorios en pulgadas cuadro 1/2"

10
PIEZAS

1/2" 12" 11"



Cantidad	Descripción
8	Dados: de 3/8" a 13/16"
1	Matraca cabeza redonda
1	Extensión de 5"



CÓDIGO	PIEZAS	1	P. LISTA
A01S	10	1	\$ 569

Juego de dados y accesorios en pulgadas cuadro 1/2"

FOY

16
PIEZAS

1/2" 6" 11"

\$PVL



Cantidad	Descripción
13	Dados: de 7/16" a 1 1/4"
1	Extensión 5"
1	Mango articulado 15"
1	Matraca cabeza pera 1/2"

CAJA PLÁSTICA

CÓDIGO	PIEZAS	1	P. LISTA
140444	16	1	\$ 919

Juego de dados en pulgadas cuadro 1/2"

14
PIEZAS

1/2" 12" 11"



Cantidad	Descripción
14	Dados: de 7/16 a 1 1/4"

CAJA PLÁSTICA

CÓDIGO	PIEZAS	1	P. LISTA
F5800A	14	1	\$ 529

Juego de dados largos en pulgadas cuadro 1/2"

10
PIEZAS

1/2" 6" 11"



Cantidad	Descripción
10	Dados: de 7/16" a 1"



CÓDIGO	PIEZAS	1	P. LISTA
F5800HL	10	1	\$ 520

Juego de dados en pulgadas cuadro 1/2"

8
PIEZAS

1/2" 12" 11"



Cantidad	Descripción
8	Dados: de 3/8" a 13/16"

CÓDIGO	PIEZAS	1	P. LISTA
S01S	8	1	\$ 235

DADOS CUADRO 1/2" "JUEGOS EN PULGADAS"

Juego de dados en pulgadas cuadro 1/2"

FOY

8
PIEZAS



1/2" 6" PVL

Cantidad	Descripción
8	Dados: de 1/2" a 15/16"

CÓDIGO	PIEZAS	P. LISTA
140441	8	\$ 189

Juego de dados en pulgadas cuadro 1/2"

Balta

8
PIEZAS



1/2" 6" PVL

Cantidad	Descripción
8	Dados: de 1/2" a 15/16"

CÓDIGO	PIEZAS	P. LISTA
190411	8	\$ 115

DADOS CUADRO 1/2" "JUEGOS MÉTRICOS"

Juego de dados y accesorios métrico cuadro 1/2"

25
PIEZAS

1/2" 12" mm



Cantidad	Descripción
18	Dados: de 10mm a 32mm
2	Dados para bujía 5/8", 13/16"
1	Matraca cabeza redonda
1	Barra corredera
2	Extensiones de 5", 10"
1	Nudo universal

CAJA PLÁSTICA

CÓDIGO	PIEZAS	P. LISTA
F5800CM	25	\$ 1,239

Juego de dados y accesorios métrico cuadro 1/2"

20
PIEZAS

1/2" 12" mm



Cantidad	Descripción
16	Dados: de 10 mm a 32 mm
1	Matraca cabeza pera
2	Extensiones de 2 1/2" y 5"
1	Nudo universal

CAJA PLÁSTICA

CÓDIGO	PIEZAS	P. LISTA
F5800BM	20	\$ 965

Juego de dados y accesorios métrico cuadro 1/2"

19
PIEZAS

1/2" 6" mm NUEVO



Cantidad	Descripción
1	Matraca, 1/2"
13	Dados 6 puntas, 10 - 27 mm
2	Extensiones de 125 y 250 mm
1	Nudo universal, 1/2"
2	Dado para bujía de 16 y 21 mm

- Fabricados en Cromo Vanadio.
- Terminado pulido espejo.

CÓDIGO	PIEZAS	P. LISTA
JD1205	19	\$ 1,300

Juego de dados y accesorios métrico cuadro 1/2"

17
PIEZAS

1/2" 12" mm



Cantidad	Descripción
11	Dados: de 9 mm a 22 mm
1	Dado para bujía 13/16"
1	Matraca cabeza redonda
3	Extensiones de 2 1/2", 5", 10"
1	Nudo universal

CAJA PLÁSTICA

CÓDIGO	PIEZAS	P. LISTA
F5800M	17	\$ 825

Juego de dados y accesorios métrico cuadro 1/2"

17
PIEZAS

1/2" 12" mm



Cantidad	Descripción
14	Dados: de 10 mm a 25 mm
1	Matraca cabeza redonda
1	Mango articulado
1	Extensión de 5"

CAJA METÁLICA

CÓDIGO	PIEZAS	P. LISTA
F09M	17	\$ 1,100

Juego de dados y accesorios métrico cuadro 1/2"

14
PIEZAS

1/2" 12" mm



Cantidad	Descripción
11	Dados: de 10 mm a 22 mm
1	Matraca cabeza redonda
1	Barra corredera
1	Extensión de 5"

CAJA METÁLICA

CÓDIGO	PIEZAS	P. LISTA
F08M	14	\$ 875

Juego de dados y accesorios métrico cuadro 1/2"

10
PIEZAS

1/2" 12" mm



Cantidad	Descripción
8	Dados: de 10 mm a 19 mm
1	Matraca cabeza redonda
1	Extensión de 5"

CÓDIGO	PIEZAS	P. LISTA
A01M	10	\$ 560

Juego de dados y accesorios métrico cuadro 1/2"

FOY

16
PIEZAS

1/2" 6" mm



Cantidad	Descripción
13	Dados: de 10 mm a 27 mm
1	Extensión 5"
1	Mango articulado 15"
1	Matraca cab. pera 1/2"

CAJA PLÁSTICA

CÓDIGO	PIEZAS	P. LISTA
140443	16	\$ 919

DADOS CUADRO 1/2" "JUEGOS MÉTRICOS"

Juego de dados métricos cuadro 1/2"

14
PIEZAS

1/2" 12 mm



Cantidad Descripción
14 Dados: de 10 mm a 32 mm

CAJA PLÁSTICA

CÓDIGO	PIEZAS	CAJA	P. LISTA
F5800AM	14	1	\$ 495

Juego de dados métricos cuadro 1/2"

8
PIEZAS

1/2" 12 mm



Cantidad Descripción
8 Dados: de 10 mm a 19 mm

CÓDIGO	PIEZAS	CAJA	P. LISTA
S01M	8	1	\$ 229

Juego de dados métricos cuadro 1/2"

FOY

8
PIEZAS

1/2" 6 mm

\$PVL



Cantidad Descripción
8 Dados: de 13 mm a 24 mm

CÓDIGO	PIEZAS	CAJA	P. LISTA
140442	8	1	\$ 189

DADOS CUADRO 1/2" "DADOS CON PUNTA"

Juego de dados con punta hexagonal en pulgadas cuadro 1/2"

7
PIEZAS

1/2" 1/2"

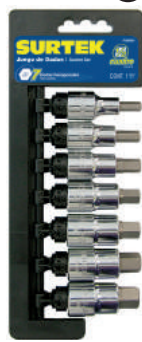

Cantidad Descripción
7 Dados con punta hexagonal: de 1/4" a 5/8"

RACK

CÓDIGO	PIEZAS	CAJA	P. LISTA
F58H01	7	1	\$ 405

Dados con punta hexagonal, cuadro 1/2" en pulgadas

1/2" 1/2"



CÓDIGO	MEDIDA	CAJA	P. LISTA
F58H08	1/4"	6	\$ 34
F58H10	5/16"	6	\$ 34
F58H12	3/8"	6	\$ 37
F58H14	7/16"	6	\$ 41
F58H16	1/2"	6	\$ 50
F58H18	9/16"	6	\$ 51
F58H20	5/8"	6	\$ 64

Juego de dados con punta hexagonal métricos cuadro 1/2"

6
PIEZAS

1/2" 6 mm



Cantidad Descripción
6 Dados con punta hexagonal: de 6 mm a 17 mm

RACK

CÓDIGO	PIEZAS	CAJA	P. LISTA
F58H01M	6	1	\$ 370

Dados con punta hexagonal, cuadro 1/2" métricos

1/2" 6 mm



CÓDIGO	MEDIDA	CAJA	P. LISTA
F58H06M	6 mm	6	\$ 34
F58H08M	8 mm	6	\$ 34
F58H10M	10 mm	6	\$ 37
F58H12M	12 mm	6	\$ 50
F58H14M	14 mm	6	\$ 51
F58H17M	17 mm	6	\$ 64

Juego de dados con punta Torx® cuadro 1/2"

7
PIEZAS

1/2" Torx



Cantidad Descripción
7 Dados con punta torx: de T20 a T55

RACK

CÓDIGO	PIEZAS	CAJA	P. LISTA
F5801T	7	1	\$ 349

Juego de dados con punta Torx® cuadro 1/2"

4
PIEZAS

1/2" Torx



Cantidad Descripción
4 Dados con punta torx: de T40 a T55

CÓDIGO	PIEZAS	CAJA	P. LISTA
F5800T	4	1	\$ 259

Dados con punta Torx® cuadro 1/2"

1/2" Torx



CÓDIGO	MEDIDA	CAJA	P. LISTA
F58T20	T20	6	\$ 35
F58T25	T25	6	\$ 35
F58T30	T30	6	\$ 35
F58T40	T40	6	\$ 35

Juego de dados con punta larga Torx® cuadro 1/2"

4
PIEZAS

1/2" Torx



Cantidad Descripción
4 Dados con punta torx: de T40 a T55

CÓDIGO	PIEZAS	CAJA	P. LISTA
F5800TL	4	1	\$ 289

DADOS CUADRO 1/2" "EN PULGADAS"

Dados en pulgadas 12 puntas cuadro 1/2"



• Fabricados en acero cromo vanadio.

• NORMAS: SAE: AS954; ASME: B107.1; FEDERAL: GGG-W-641e, GGG-W-1437

CÓDIGO	MEDIDA	TIPO	📦	P. LISTA
F5810	5/16"	1	6	\$ 24
F5812	3/8"	1	6	\$ 24
F5814	7/16"	1	6	\$ 24
F5816	1/2"	1	6	\$ 24
F5817	17/32"	1	6	\$ 24
F5818	9/16"	1	6	\$ 24
F5819	19/32"	2	6	\$ 24
F5820	5/8"	2	6	\$ 24
F5822	11/16"	2	6	\$ 24
F5824	3/4"	2	6	\$ 29
F5825	25/32"	2	6	\$ 29
F5826	13/16"	2	6	\$ 30
F5828	7/8"	2	6	\$ 36
F5830	15/16"	2	6	\$ 40
F5832	1"	2	6	\$ 49
F5834	1 1/16"	2	6	\$ 58
F5836	1 1/8"	2	6	\$ 58
F5838	1 3/16"	2	6	\$ 67
F5840	1 1/4"	2	6	\$ 68

Dados en pulgadas 6 puntas cuadro 1/2"



• Boca hexagonal que ofrece mayor área de contacto con el tornillo o tuerca.

Tipo 1

Tipo 2

• Fabricados en acero cromo vanadio.

• NORMAS: SAE: AS954; ASME: B107.1; FEDERAL: GGG-W-641e, GGG-W-1437

CÓDIGO	MEDIDA	TIPO	📦	P. LISTA
F5812H	3/8"	1	6	\$ 24
F5814H	7/16"	1	6	\$ 24
F5816H	1/2"	1	6	\$ 24
F5818H	9/16"	1	6	\$ 24
F5820H	5/8"	2	6	\$ 24
F5822H	11/16"	2	6	\$ 24
F5824H	3/4"	2	6	\$ 29
F5826H	13/16"	2	6	\$ 30
F5828H	7/8"	2	6	\$ 36
F5830H	15/16"	2	6	\$ 40
F5832H	1"	2	6	\$ 49
F5834H	1 1/16"	2	6	\$ 58
F5836H	1 1/8"	2	6	\$ 58
F5838H	1 3/16"	2	6	\$ 67
F5840H	1 1/4"	2	6	\$ 68

Dados largos en pulgadas 12 puntas cuadro 1/2"



• Fabricados en acero cromo vanadio.
• Diseñados para entrar en lugares profundos.

Tipo 1

Tipo 2

• NORMAS: SAE: AS954; ASME: B107.1; FEDERAL: GGG-W-641e, GGG-W-1437

CÓDIGO	MEDIDA	TIPO	📦	P. LISTA
F5816L	1/2"	1	6	\$ 45
F5818L	9/16"	1	6	\$ 45
F5820L	5/8"	1	6	\$ 45
F5822L	11/16"	2	6	\$ 45
F5824L	3/4"	2	6	\$ 47
F5826L	13/16"	2	6	\$ 54
F5828L	7/8"	2	6	\$ 60
F5830L	15/16"	2	6	\$ 70
F5832L	1"	2	6	\$ 73
F5834L	1 1/16"	2	6	\$ 99
F5836L	1 1/8"	2	6	\$ 115

Dados largos en pulgadas 6 puntas cuadro 1/2"



• Fabricados en acero cromo vanadio.
• Diseñados para entrar en lugares profundos.

• NORMAS: SAE: AS954; ASME: B107.1; FEDERAL: GGG-W-641e, GGG-W-1437

CÓDIGO	MEDIDA	TIPO	📦	P. LISTA
F5812HL	3/8"	1	6	\$ 47
F5814HL	7/16"	1	6	\$ 47
F5816HL	1/2"	1	6	\$ 48
F5818HL	9/16"	1	6	\$ 48
F5820HL	5/8"	2	6	\$ 48
F5822HL	11/16"	2	6	\$ 48
F5824HL	3/4"	2	6	\$ 50
F5826HL	13/16"	2	6	\$ 54
F5828HL	7/8"	2	6	\$ 61
F5830HL	15/16"	2	6	\$ 69
F5832HL	1"	2	6	\$ 75

Dados de impacto en pulgadas 6 puntas cuadro 1/2"



• Fabricados en acero cromo vanadio.
• Paredes más gruesas que permiten a los dados resistir los esfuerzos de impacto a los que son sometidos.
• Recubrimiento pavonado.
• Para uso rudo o pistola neumática.

• NORMA: ASME B 107.2M

CÓDIGO	MEDIDA	TIPO	📦	P. LISTA
S7812H	3/8"	1	6	\$ 40
S7814H	7/16"	1	6	\$ 40
S7816H	1/2"	1	6	\$ 40
S7818H	9/16"	1	6	\$ 40
S7820H	5/8"	2	6	\$ 45
S7822H	11/16"	2	6	\$ 48
S7824H	3/4"	2	6	\$ 49
S7826H	13/16"	2	6	\$ 49
S7828H	7/8"	2	6	\$ 54
S7830H	15/16"	2	6	\$ 60
S7832H	1"	2	6	\$ 63

Dados largos de impacto en pulgadas 6 puntas cuadro 1/2"



Fabricados en acero Cr-Mo. Terminado fosfatado. Con barreno pasado y ranura para colocar o-ring o usar accesorios con perno o balín. Gran resistencia al torque. Resisten al torque más de 150% que lo especificado en la norma ASME.

CÓDIGO	MEDIDA	LONGITUD	TIPO	📦	P. LISTA
S7812HL	3/8"	3 1/4"	1	1	\$ 68
S7814HL	7/16"	3 1/4"	1	1	\$ 68
S7816HL	1/2"	3 3/16"	1	1	\$ 69
S7818HL	9/16"	3 3/16"	1	1	\$ 69
S7820HL	5/8"	3 3/16"	2	1	\$ 69
S7822HL	11/16"	3 3/16"	2	1	\$ 69
S7824HL	3/4"	3 3/16"	2	1	\$ 72
S7826HL	13/16"	3 3/16"	2	1	\$ 78
S7828HL	7/8"	3 3/16"	2	1	\$ 88
S7830HL	15/16"	3 3/16"	2	1	\$ 100
S7832HL	1"	3 3/16"	2	1	\$ 109
S7834HL	1 1/16"	3 3/16"	2	1	\$ 115
S7836HL	1 1/8"	3 3/16"	2	1	\$ 130
S7840HL	1 1/4"	3 3/16"	3	1	\$ 150

Dados en pulgadas 6 puntas cuadro 1/2"



Tipo 2



CÓDIGO	MEDIDA	TIPO	📦	P. LISTA
DH1218	9/16"	2	1	\$ 12
DH1220	5/8"	2	1	\$ 12
DH1222	11/16"	2	1	\$ 12
DH1224	3/4"	2	1	\$ 14
DH1226	13/16"	2	1	\$ 15
DH1228	7/8"	2	1	\$ 18
DH1230	15/16"	2	1	\$ 20

DADOS CUADRO 1/2" "MÉTRICOS"

Dados métricos 12 puntas cuadro 1/2"



• Fabricados en acero cromo vanadio.
• NORMAS: SAE: AS954; ASME: B107.1; FEDERAL: GGG-W-641e, GGG-W-1437

CÓDIGO	MEDIDA	TIPO	📦	P. LISTA
F5809M	9 mm	1	6	\$ 24
F5810M	10 mm	1	6	\$ 24
F5811M	11 mm	1	6	\$ 24
F5812M	12 mm	1	6	\$ 24
F5813M	13 mm	1	6	\$ 24
F5814M	14 mm	1	6	\$ 24
F5815M	15 mm	2	6	\$ 24
F5816M	16 mm	2	6	\$ 24
F5817M	17 mm	2	6	\$ 24
F5818M	18 mm	2	6	\$ 28
F5819M	19 mm	2	6	\$ 28
F5820M	20 mm	2	6	\$ 28

CÓDIGO	MEDIDA	TIPO	📦	P. LISTA
F5821M	21 mm	2	6	\$ 28
F5822M	22 mm	2	6	\$ 32
F5823M	23 mm	2	6	\$ 34
F5824M	24 mm	2	6	\$ 34
F5825M	25 mm	2	6	\$ 38
F5826M	26 mm	2	6	\$ 44
F5827M	27 mm	2	6	\$ 49
F5828M	28 mm	2	6	\$ 54
F5829M	29 mm	2	6	\$ 56
F5830M	30 mm	2	6	\$ 66
F5832M	32 mm	2	6	\$ 68

DADOS CUADRO 1/2" "MÉTRICOS"

Dados métricos 6 puntas cuadro 1/2"



Tipo 1 Tipo 2

- Fabricados en acero cromo vanadio.
- Boca hexagonal que ofrece mayor área de contacto con el tornillo o tuerca.
- NORMAS: SAE: AS954; ASME: B107.1; FEDERAL: GGG-W-641e, GGG-W-1437



CÓDIGO	MEDIDA	TIPO	📦	P. LISTA
F5810HM	10 mm	1	6	\$ 23
F5811HM	11 mm	1	6	\$ 24
F5812HM	12 mm	1	6	\$ 24
F5813HM	13 mm	1	6	\$ 24
F5814HM	14 mm	1	6	\$ 24
F5815HM	15 mm	2	6	\$ 24
F5816HM	16 mm	2	6	\$ 24
F5817HM	17 mm	2	6	\$ 24
F5818HM	18 mm	2	6	\$ 28
F5819HM	19 mm	2	6	\$ 29

Dados largos métricos 6 puntas cuadro 1/2"



Tipo 1 Tipo 2

- Fabricados en acero cromo vanadio.
- Diseñados para entrar en lugares profundos.
- NORMAS: SAE: AS954; ASME: B107.1; FEDERAL: GGG-W-641e, GGG-W-1437



CÓDIGO	MEDIDA	TIPO	📦	P. LISTA
F5810HLM	10 mm	1	6	\$ 46
F5811HLM	11 mm	1	6	\$ 46
F5813HLM	13 mm	1	6	\$ 46
F5815HLM	15 mm	2	6	\$ 46
F5816HLM	16 mm	2	6	\$ 46
F5817HLM	17 mm	2	6	\$ 46
F5818HLM	18 mm	2	6	\$ 47
F5819HLM	19 mm	2	6	\$ 47
F5830HLM	30 mm	2	6	\$ 140
F5832HLM	32 mm	2	6	\$ 149
F5834HLM	34 mm	2	6	\$ 185
F5836HLM	36 mm	2	6	\$ 205

Dados de impacto métricos 6 puntas cuadro 1/2"



Tipo 1 Tipo 2

- Fabricados en acero cromo vanadio.
- Paredes más gruesas que permiten a los dados resistir los esfuerzos de impacto a los que son sometidos.
- Recubrimiento pavonado.
- Para uso rudo o pistola neumática.
- NORMA: ASME B 107.2M



CÓDIGO	MEDIDA	TIPO	📦	P. LISTA
S7810HM	10 mm	1	6	\$ 43
S7811HM	11 mm	1	6	\$ 43
S7812HM	12 mm	1	6	\$ 43
S7813HM	13 mm	1	6	\$ 43
S7814HM	14 mm	1	6	\$ 43
S7815HM	15 mm	1	6	\$ 43
S7816HM	16 mm	2	6	\$ 43
S7817HM	17 mm	2	6	\$ 50
S7818HM	18 mm	2	6	\$ 50
S7819HM	19 mm	2	6	\$ 50
S7822HM	22 mm	2	6	\$ 58

Dados largos de impacto métricos 6 puntas cuadro 1/2"



Fabricados en acero Cr-Mo. Terminado fosfatizado. Con barrenado pasado y ranura para colocar o-ring o usar accesorios con perno o balín. Gran resistencia al torque, superan. Resisten al torque más de 150% que lo especificado en la norma ASME.



CÓDIGO	MEDIDA	LONGITUD	TIPO	📦	P. LISTA
S7810HLM	10 mm	3 3/16"	1	1	\$ 69
S7811HLM	11 mm	3 3/16"	1	1	\$ 69
S7812HLM	12 mm	3 3/16"	1	1	\$ 69
S7813HLM	13 mm	3 3/16"	1	1	\$ 69
S7814HLM	14 mm	3 3/16"	1	1	\$ 69
S7815HLM	15 mm	3 3/16"	1	1	\$ 69
S7816HLM	16 mm	3 3/16"	2	1	\$ 69
S7817HLM	17 mm	3 3/16"	2	1	\$ 69
S7818HLM	18 mm	3 3/16"	2	1	\$ 77
S7819HLM	19 mm	3 3/16"	2	1	\$ 77
S7822HLM	22 mm	3 3/16"	2	1	\$ 88

DADOS CUADRO 1/2" "ACCESORIOS"

Matraca cabeza de pera con mango bimataterial cuadro 1/2"



F5849XRK

- Fabricada en acero cromo vanadio.
- Sistema Quick Release, facilita la liberación del dado.
- Mango curvo para mayor comodidad.
- NORMAS: SAE: AS4238; ASME: B-107.10M; FEDERAL: GGG-W-641e, ISO 3315

CÓDIGO	LONGITUD	📦	P. LISTA
F5849X	9 3/4"	1	\$ 409
Repuesto			
F5849XRK		1	\$ 140

Matraca cabeza de pera cuadro 1/2"



F5849RK

- Fabricada en acero cromo vanadio.
- Sistema Quick Release, facilita la liberación del dado.
- NORMAS: SAE: AS4238; ASME: B-107.10M; FEDERAL: GGG-W-641e, ISO 3315



CÓDIGO	LONGITUD	📦	P. LISTA
F5849	10 1/8"	6	\$ 335
Repuesto			
F5849RK		1	\$ 135

Matraca cabeza redonda cuadro 1/2"



- Fabricada en acero cromo vanadio.
- 45 dientes, ángulo de recuperación 8°.
- NORMAS: SAE: AS4238; ASME: B-107.10M; FEDERAL: GGG-W-641e, ISO 3315



CÓDIGO	LONGITUD	📦	P. LISTA
F5852A	10"	6	\$ 300

Matraca cabeza de pera cuadro 1/2"



- Fabricada en acero al carbón.

CÓDIGO	LONGITUD	📦	P. LISTA
140446	9 1/2"	1	\$ 200

Matraca cabeza redonda cuadro 1/2"



\$ PVL 1/2"



* Fabricada en acero al carbón.

CÓDIGO	LONGITUD	📦	P. LISTA
140445	9 1/4"	1	\$ 129

Mangos articulados cuadro 1/2"

1/2"



- Fabricados en acero al cromo vanadio.
- NORMAS: SAE: AS4238; ASME: B-107.10M; FEDERAL: GGG-W-641e, ISO 3315

GRANEL

CÓDIGO	LONGITUD	📦	P. LISTA
F5867	15 3/4"	1	\$ 175
F5868	17 7/8"	1	\$ 189
Repuesto			
F5868RK		1	\$ 38

Mango "L" cuadro 1/2"

1/2"



- Fabricado en acero al cromo vanadio.
- Acabado satinado.
- NORMAS: SAE: AS4238; ASME: B-107.10M; FEDERAL: GGG-W-641e, ISO 3315

GRANEL

CÓDIGO	LONGITUD	📦	P. LISTA
F5886	9"	6	\$ 95

Barra corrediza cuadro 1/2"

1/2"



- Fabricada en acero al cromo vanadio.
- Acabado satinado.
- NORMAS: SAE: AS4238; ASME: B-107.10M; FEDERAL: GGG-W-641e, ISO 3315

GRANEL

CÓDIGO	LONGITUD	📦	P. LISTA
F5885	9 1/2"	1	\$ 91

Berbiquí cuadro 1/2"

1/2"



- Fabricado en acero al cromo vanadio.
- Acabado satinado.
- NORMAS: SAE: AS4238; ASME: B-107.10M; FEDERAL: GGG-W-641e, ISO 3315

GRANEL

CÓDIGO	LONGITUD	📦	P. LISTA
F5880	18"	1	\$ 175

Extensiones cuadro 1/2"

1/2"



- Fabricadas en acero cromo vanadio
- Acabado satinado.
- Permiten trabajar en espacios reducidos y profundos.
- NORMAS: SAE: AS4238; ASME: B-107.10M; FEDERAL: GGG-W-641e, ISO 3315

GRANEL

CÓDIGO	LONGITUD	📦	P. LISTA
F5860	2 1/2"	6	\$ 35
F5861	5"	6	\$ 50
F5863	10"	6	\$ 86

Extensión de impacto cuadro 1/2"

1/2"



- Fabricada en acero cromo vanadio
- Acabado fosfatizado.
- NORMAS: SAE: AS4238; ASME: B-107.10M; FEDERAL: GGG-W-641e, ISO 3315

GRANEL

CÓDIGO	LONGITUD	📦	P. LISTA
S7861	5"	6	\$ 68

Adaptador de 1/2" hembra a 3/8" macho

1/2"



- Fabricado en acero cromo vanadio.
- NORMAS: SAE: AS4238; ASME: B-107.10M; FEDERAL: GGG-W-641e, ISO 3315

GRANEL

CÓDIGO	LONGITUD	📦	P. LISTA
F5854	15/16"	1	\$ 27

Adaptador de 1/2" hembra a 3/4" macho

1/2"



- Fabricado en acero cromo vanadio.
- Vértices redondeados para acople rápido.
- NORMAS: SAE: AS4238; ASME: B-107.10M; FEDERAL: GGG-W-641e, ISO 3315

GRANEL

CÓDIGO	LONGITUD	📦	P. LISTA
F5953	1 9/16"	1	\$ 60

Nudo universal cuadro 1/2"

1/2"



- Fabricado en acero cromo vanadio.
- Permite giros en ángulo de hasta de 65°.
- NORMAS: SAE: AS4238; ASME: B-107.10M; FEDERAL: GGG-W-641e, ISO 3315

GRANEL

CÓDIGO	LONGITUD	📦	P. LISTA
104915	2 5/8"	6	\$ 67

Exhibidor con dados de 3/8" y 1/2"

277
PIEZAS

SURTEK



Contenido: Pág. 292

CÓDIGO	DESCRIPCIÓN	📦	P. LISTA
126094	Dados cortos y largos más exhibidor	1	\$ 9,990

Rack con accesorios 1/2"

25
PIEZAS



Contenido: Pág. 292

CÓDIGO	DESCRIPCIÓN	📦	P. LISTA
126135	Accesorios de 1/2" más exhibidor	1	\$ 4,160

DADOS CUADRO 3/4" "JUEGOS EN PULGADAS"

Juego de dados y accesorios cuadro 3/4" caja metálica

23
PIEZAS

3/4" 12 11



Cantidad	Descripción
17	Dados: de 3/4" a 1 13/16"
1	Matraca reversible cabeza pera
1	Mango "L" 16"
1	Mango articulado 20"
1	Extension 8"
1	Extension 16"
1	Caja Metálica

CAJA METÁLICA

CÓDIGO	PIEZAS	1	P. LISTA
105605	23	1	\$ 4,465

Juego de dados y accesorios cuadro 3/4" caja metálica

12
PIEZAS

3/4" 12 11



Cantidad	Descripción
8	Dados: de 1 1/16" a 1 3/4"
1	Matraca reversible cabeza pera
1	Extension 8"
1	Barra 13"
1	Caja metálica

CAJA METÁLICA

CÓDIGO	PIEZAS	1	P. LISTA
105604	12	1	\$ 2,600

Juego de dados en pulgadas cuadro 3/4"

8
PIEZAS

3/4" 6 11



Cantidad	Descripción
8	Dados: de 1 1/16" a 1 13/16"

CHAROLA METÁLICA

CÓDIGO	PIEZAS	1	P. LISTA
F598	8	1	\$ 1,110

DADOS CUADRO 3/4" "EN PULGADAS"

Dados en pulgadas 12 puntas cuadro 3/4"



Tipo 1



Tipo 2



Tipo 3

• Fabricados en acero al cromo vanadio.

• NORMAS: SAE: AS954; ASME: B107.1; FEDERAL: GGG-W-641e, GGG-W-1437

CÓDIGO	MEDIDA	TIPO	1	P. LISTA
F5924	3/4"	1	6	\$ 92
F5926	13/16"	1	6	\$ 92
F5928	7/8"	2	6	\$ 95
F5930	15/16"	2	6	\$ 96
F5932	1"	2	6	\$ 99
F5934	1 1/16"	2	6	\$ 105
F5936	1 1/8"	3	6	\$ 110
F5938	1 3/16"	3	6	\$ 115
F5940	1 1/4"	3	6	\$ 125
F5942	1 5/16"	3	6	\$ 129

CÓDIGO	MEDIDA	TIPO	1	P. LISTA
F5944	1 3/8"	3	6	\$ 139
F5946	1 7/16"	3	6	\$ 145
F5948	1 1/2"	3	6	\$ 159
F5950	1 9/16"	3	6	\$ 169
F5952	1 5/8"	3	6	\$ 179
F5954	1 11/16"	3	6	\$ 185
F5956	1 3/4"	3	6	\$ 199
F5958	1 13/16"	3	6	\$ 210
F5960	1 7/8"	3	6	\$ 225
F5964	2"	3	6	\$ 249

Dados en pulgadas 6 puntas cuadro 3/4"

3/4" 6 11



Tipo 2



Tipo 3

• Fabricados en acero al cromo vanadio.
• Boca hexagonal que ofrece mayor área de contacto con el tornillo o tuerca.
• NORMAS: SAE: AS954; ASME: B107.1; FEDERAL: GGG-W-641e, GGG-W-1437

CÓDIGO	MEDIDA	TIPO	1	P. LISTA
F5930H	1 5/16"	2	3	\$ 96
F5934H	1 1/16"	2	3	\$ 105
F5936H	1 1/8"	3	3	\$ 110
F5938H	1 3/16"	3	3	\$ 115
F5940H	1 1/4"	3	3	\$ 125
F5942H	1 5/16"	3	3	\$ 129
F5946H	1 7/16"	3	3	\$ 145

CÓDIGO	MEDIDA	TIPO	1	P. LISTA
F5948H	1 1/2"	3	3	\$ 159
F5950H	1 9/16"	3	3	\$ 169
F5952H	1 5/8"	3	3	\$ 179
F5954H	1 11/16"	3	3	\$ 185
F5958H	1 13/16"	3	3	\$ 210
F5960H	1 7/8"	3	3	\$ 225
F5964H	2"	3	3	\$ 249

Dados largos en pulgadas 6 puntas cuadro 3/4"

3/4" 6 11



Tipo 3

• Fabricados en acero al cromo vanadio.
• NORMAS: SAE: AS954; ASME: B107.1; FEDERAL: GGG-W-641e, GGG-W-1437

CÓDIGO	MEDIDA	TIPO	1	P. LISTA
F5938HL	1 3/16"	3	3	\$ 225
F5940HL	1 1/4"	3	3	\$ 245
F5942HL	1 5/16"	3	3	\$ 250
F5946HL	1 7/16"	3	3	\$ 260

DADOS CUADRO 3/4" "ACCESORIOS"

Matraca cabeza de pera cuadro 3/4"



• Fabricada en acero cromo vanadio.
• Sistema Quick Release, facilita la liberación del dado.
• 24 dientes, ángulo de recuperación 15°.
• Fabricado en acero al cromo vanadio.

• NORMAS: SAE: AS4238; ASME: B-107.10M; FEDERAL: GGG-W-641e, ISO 3315

GRANEL

CÓDIGO	LONGITUD	📦	P. LISTA
F5949	20"	1	\$ 1,095

Mango articulado cuadro 3/4"



F5968RK

• NORMAS: SAE: AS4238; ASME: B-107.10M; FEDERAL: GGG-W-641e, ISO 3315

• Fabricado en acero al cromo vanadio.
• Permite giros de hasta 180°.

GRANEL

CÓDIGO	LONGITUD	📦	P. LISTA
F5968	20"	1	\$ 500
Repuesto			
F5968RK		1	\$ 86

Mango "L" cuadro 3/4"



• Acabado satinado.
• Fabricado en acero al cromo vanadio.
• NORMAS: SAE: AS954; ASME: B107.1; FEDERAL: GGG-W-641e, GGG-W-1437

GRANEL

CÓDIGO	LONGITUD	📦	P. LISTA
F5986	16"	1	\$ 350

Barra corrediza de 3/4"



• Acabado satinado.
• Fabricada en acero al cromo vanadio.
• NORMAS: SAE: AS4238; ASME: B-107.10M; FEDERAL: GGG-W-641e, ISO 3315

GRANEL

CÓDIGO	LONGITUD	📦	P. LISTA
F5985	18"	1	\$ 300

Extensiones cuadro 3/4"



F5959 F5961 F5963

• Acabado satinado.
• Fabricadas en acero al cromo vanadio.
• NORMAS: SAE: AS954; ASME: B107.1; FEDERAL: GGG-W-641e, GGG-W-1437

GRANEL

CÓDIGO	LONGITUD	📦	P. LISTA
F5959	4"	1	\$ 145
F5961	8"	1	\$ 190
F5963	16"	1	\$ 330

Adaptador de 3/4" hembra a 1/2" macho



• Fabricado en acero al cromo vanadio.
• Vértices redondeados para acople rápido.
• NORMAS: SAE: AS4238; ASME: B-107.10M; FEDERAL: GGG-W-641e, ISO 3315

GRANEL

CÓDIGO	LONGITUD	📦	P. LISTA
F5853	2 1/6"	6	\$ 69

Rack con accesorios 3/4"



13 PIEZAS

Contenido: Pág. 292

GRANEL

CÓDIGO	DESCRIPCIÓN	📦	P. LISTA
126136	Accesorios de 3/4" más exhibidor	1	\$ 7,770

DESTAPACAÑOS MANUALES

Destapacaños manuales



121024 121023

• Tipo pistola

GRANEL

CÓDIGO	LONGITUD	📦	P. LISTA
121024	4.5 mts	1	\$ 145
121023	7.6 mts	1	\$ 275

Destapacaños



• Medida mango: 15.5 cm

GRANEL

CÓDIGO	CONO	📦	P. LISTA
143325	6"	6	\$ 47

DESTORNILLADORES BIMATERIAL



Los destornilladores bimaterial SURTEK cuentan con:

- Mango bimaterial ergonómico.
- Mango de dos componentes: amarillo de alto impacto y negro antiderrapante.
- Barra fabricada de acero aleado con doble tratamiento térmico.
- Diseño de mango más robusto que se adapta mejor a la mano y que permite incrementar considerablemente el torque.

Juegos de destornilladores bimaterial

10 PIEZAS



D200A

Cantidad	Descripción
2	Cabinet: 3/16"x6" y 1/8"x2 1/2"
4	Phillips®: #1x3", #2x4", #2x1 3/8" y #0x2 1/2"
3	Estándar: 3/16"x4", 1/4"x4" y 1/4"x1 1/2"
1	Estándar Barra Cuadrada: de 5/16" x 6"

6 PIEZAS



D200B

Cantidad	Descripción
1	Cabinet: 3/16"x4"
2	Phillips®: #1x3" y #2x4"
2	Estándar: 3/16"x4" y 5/16"x6"
1	Estándar Barra Cuadrada: de 1/4" x 6"

5 PIEZAS



D200C

Cantidad	Descripción
2	Cabinet: 1/8"x4" y 3/16"x4"
2	Phillips®: #1x3" y #2x4"
1	Estándar: 1/4" x 4"

ESTUCHE

CÓDIGO	PIEZAS	P. LISTA
D200A	10	\$ 370

CÓDIGO	PIEZAS	P. LISTA
D200B	6	\$ 249

CÓDIGO	PIEZAS	P. LISTA
D200C	5	\$ 169

Destornilladores bimaterial de punta estándar barra redonda



D206

CÓDIGO	MEDIDA DE BARRA	P. LISTA
D202	3/16" x 4"	\$ 34
D204	1/4" x 4"	\$ 40
D216	1/4" x 6"	\$ 44
D206	5/16" x 6"	\$ 56
D205	5/16" x 8"	\$ 64
D220	5/16" x 10"	\$ 65
D208	3/8" x 8"	\$ 72

Destornilladores bimaterial de punta cabinet barra redonda



D232

CÓDIGO	MEDIDA DE BARRA	P. LISTA
D232	1/8" x 4"	\$ 23
D224	3/16" x 4"	\$ 37
D234	3/16" x 6"	\$ 39
D235	3/16" x 8"	\$ 43
D230	1/4" x 10"	\$ 60

Destornilladores bimaterial de punta estándar barra cuadrada



D266

CÓDIGO	MEDIDA DE BARRA	P. LISTA
D264	1/4" x 4"	\$ 46
D269	1/4" x 6"	\$ 57
D266	5/16" x 6"	\$ 75

Destornilladores bimaterial de punta Phillips® barra redonda



D240

CÓDIGO	PUNTA	MED. DE BARRA	P. LISTA
D240	#0	1/8" x 4"	\$ 27
D241	#0	1/8" x 6"	\$ 29
D243	#1	3/16" x 3"	\$ 34
D247	#1	3/16" x 4"	\$ 35
D249	#1	3/16" x 6"	\$ 38
D244	#1	3/16" x 8"	\$ 41
D245	#2	1/4" x 4"	\$ 41
D251	#2	1/4" x 6"	\$ 47
D248	#2	1/4" x 8"	\$ 52
D246	#3	5/16" x 6"	\$ 60
D254	#4	3/8" x 8"	\$ 80

Destornilladores bimaterial tipo trompo barra redonda



D252

D271

CÓDIGO	PUNTA	MED. DE BARRA	P. LISTA
D252	Plana	1/4" x 1 1/2"	\$ 36
D271	Phillips® (#2)	1/4" x 1 3/8"	\$ 36

Destornilladores bimaterial miniatura barra redonda



D222

D242

CÓDIGO	PUNTA	MED. DE BARRA	P. LISTA
D222	Plana	1/8" x 2 1/2"	\$ 25
D242	Phillips® (#0)	1/8" x 2 1/2"	\$ 29

Rack con destornilladores



CÓDIGO	DESCRIPCIÓN	P. LISTA
126157	Destornilladores serie 200 más exhibidor	\$ 4,579

Contenido: Pág. 292

D

1

HERRAMIENTAS

DESTORNILLADORES AZULES



- Nuevo diseño más moderno y más cómodo, permitiendo apretar y aflojar tornillos con mayor facilidad.
- Barra de acero templado de cromo vanadio que evita deformaciones prematura de su punta.
- Gran resistencia a la corrosión por su barra con doble capa de cromo-níquel.
- Mango de acetato de alta resistencia
- Excede la norma: ASME B107.30

Juegos de destornilladores azules

10 PIEZAS

D02P

Cantidad	Descripción
2	Cabinet: de 3/16" x 6", 1/8" x 2 1/2"
4	Phillips®: de #0 x 2 1/2", #1 x 3", #2 x 1 3/8" y #2 x 4"
3	Estándar: de 3/16" x 4", 1/4" x 1 1/2" y 1/4" x 4"
1	Estándar Barra Cuadrada: de 5/16" x 6"

6 PIEZAS

DC007P

Cantidad	Descripción
1	Cabinet: de 3/16" x 4"
2	Phillips®: de #1 x 3", #2 x 4"
2	Estándar: de 3/16" x 4" y 5/16" x 6"
1	Estándar Barra Cuadrada: de 1/4" x 6"

5 PIEZAS

D01P

Cantidad	Descripción
2	Cabinet: de 3/16" x 4" y 1/8" x 4"
2	Phillips®: de #1 x 3, #2 x 4
1	Estándar: de 1/4" x 4"

PRODUCTO MEJORADO

CÓDIGO	PIEZAS		P. LISTA
D02P	10	1	\$ 335

CÓDIGO	PIEZAS		P. LISTA
DC007P	6	1	\$ 225

CÓDIGO	PIEZAS		P. LISTA
D01P	5	1	\$ 159

ESTUCHE

Destornilladores azules de punta estándar barra redonda

PRODUCTO MEJORADO

D305

• NORMAS: FEDERAL GG-S121-C, ASME B107.15, NOM 0-85

CÓDIGO	MEDIDA DE BARRA		P. LISTA
D302	3/16" x 4"	6	\$ 32
D304	1/4" x 4"	6	\$ 38
D316	1/4" x 6"	6	\$ 42
D306	5/16" x 6"	6	\$ 53
D305	5/16" x 8"	6	\$ 60
D320	5/16" x 10"	6	\$ 61
D308	3/8" x 8"	6	\$ 68
D309	3/8" x 12"	6	\$ 110

Destornilladores azules de punta cabinet barra redonda

PRODUCTO MEJORADO

D335

• NORMAS: FEDERAL GG-S121-C, ASME B107.15, NOM 0-85

CÓDIGO	MEDIDA DE BARRA		P. LISTA
D321	1/8" x 3"	6	\$ 21
D332	1/8" x 4"	6	\$ 22
D325	1/8" x 6"	6	\$ 24
D327	1/8" x 8"	6	\$ 25
D324	3/16" x 4"	6	\$ 35
D334	3/16" x 6"	6	\$ 37
D335	3/16" x 8"	6	\$ 41
D330	1/4" x 10"	6	\$ 57
D336	1/4" x 12"	6	\$ 59

Destornilladores azules de punta estándar barra cuadrada

PRODUCTO MEJORADO

D369

• NORMAS: FEDERAL GG-S121-C, ASME B107.15, NOM 0-85

CÓDIGO	MEDIDA DE BARRA		P. LISTA
D364	1/4" x 4"	6	\$ 37
D369	1/4" x 6"	6	\$ 46
D366	5/16" x 6"	6	\$ 60
D363	5/16" x 10"	6	\$ 69
D368	3/8" x 8"	6	\$ 74
D365	3/8" x 10"	6	\$ 84
D367	3/8" x 12"	6	\$ 90

Destornilladores azules de punta Phillips® barra redonda

PRODUCTO MEJORADO

D349

• NORMAS: FEDERAL GG-S121-C, ASME B107.15, NOM 0-85

CÓDIGO	PUNTA	MEDIDA DE BARRA		P. LISTA
D340	#0	1/8" x 4"	6	\$ 26
D341	#0	1/8" x 6"	6	\$ 28
D381	#0	1/8" x 8"	6	\$ 29
D343	#1	3/16" x 3"	6	\$ 32
D347	#1	3/16" x 4"	6	\$ 33
D349	#1	3/16" x 6"	6	\$ 36
D344	#1	3/16" x 8"	6	\$ 39
D350	#1	3/16" x 10"	6	\$ 46
D345	#2	1/4" x 4"	6	\$ 39
D351	#2	1/4" x 6"	6	\$ 44
D348	#2	1/4" x 8"	6	\$ 49
D353	#2	1/4" x 12"	6	\$ 61
D346	#3	5/16" x 6"	6	\$ 57
D354	#4	3/8" x 8"	6	\$ 75

Destornilladores azules tipo trompo barra redonda

PRODUCTO MEJORADO

D352

D371

• NORMAS: FEDERAL GG-S121-C, ASME B107.15, NOM 0-85

CÓDIGO	PUNTA	MEDIDA DE BARRA		P. LISTA
D352	Plana	1/4" x 1 1/2"	6	\$ 34
D371	Phillips®	(#2) 1/4" x 1 3/8"	6	\$ 34

Destornilladores azules miniatura barra redonda

PRODUCTO MEJORADO

D322

D342

• NORMAS: FEDERAL GG-S121-C, ASME B107.15, NOM 0-85

CÓDIGO	PUNTA	MEDIDA DE BARRA		P. LISTA
D322	Plana	1/8" x 2 1/2"	6	\$ 21
D342	Phillips®	(#0) 1/8" x 2 1/2"	6	\$ 26



DESTORNILLADORES AZULES

Juego de destornilladores azules de caja en pulgadas

6
PIEZAS

PRODUCTO MEJORADO



Cantidad	Descripción
6	Destornilladores de caja de 3/16", 1/4", 5/16", 3/8", 7/16" y 1/2"

• Largo de Barra 3". • NORMAS: FEDERAL GG-S121-C, ASME B107.15, NOM 0-85

ESTUCHE

CÓDIGO	PIEZAS	ESTUCHE	P. LISTA
D3500S	6	1	\$ 285

Destornilladores azules de caja en pulgadas

PRODUCTO MEJORADO



D3510

• NORMAS: FEDERAL GG-S121-C, ASME B107.15, NOM 0-85

CÓDIGO	MEDIDA DE BARRA	ESTUCHE	P. LISTA
D3506	3/16" x 3"	6	\$ 49
D3508	1/4" x 3"	6	\$ 49
D3510	5/16" x 3"	6	\$ 49
D3512	3/8" x 3"	6	\$ 51
D3514	7/16" x 3"	6	\$ 51
D3516	1/2" x 3"	6	\$ 51

Destornillador azul para puntas intercambiables cuadro 1/4"

1/4" **PRODUCTO MEJORADO**



• NORMAS: FEDERAL GG-S121-C, ASME B107.15, NOM 0-85

CÓDIGO	MEDIDA DE BARRA	ESTUCHE	P. LISTA
D300	1/4" x 3"	6	\$ 79

Rack con destornilladores

97
PIEZAS

PRODUCTO MEJORADO



Contenido: Pág. 293

CÓDIGO	DESCRIPCIÓN	ESTUCHE	P. LISTA
126137	Destornilladores serie 300 más exhibidor	1	\$ 4,219

DESTORNILLADORES AMARILLOS

Juego de destornilladores dieléctricos 1000 V amarillos

5
PIEZAS

1000 V



CÓDIGO	Punta	Medida
D401V	Phillips® No.1	
D402V	Phillips® No.2	
D414V	Cabinet 5/32"	
D415V	Cabinet 7/32"	
D416V	Cabinet 1/4"	

• Inyectados con polipropileno de alta resistencia.
• Barra con aislamiento dieléctrico.
• Barra de acero cromo vanadio.
• Ideales para trabajos en partes con voltajes vivos de hasta 1000 V (AC) ó 1550 V (DC).

CÓDIGO	PIEZAS	ESTUCHE	P. LISTA
D4V	5	1	\$ 240

Destornilladores dieléctricos 1000 V amarillos

1000 V



D402V

• Inyectados con polipropileno de alta resistencia.
• Barra con aislamiento dieléctrico.
• Barra de acero cromo vanadio.
• Ideales para trabajos en partes con voltajes vivos de hasta 1000 V (AC) ó 1550 V (DC).

GRANEL

CÓDIGO	TIPO DE PUNTA	MEDIDA DE BARRA	ESTUCHE	P. LISTA
D401V	Phillips® No. 1	6	\$ 44	
D402V	Phillips® No. 2	6	\$ 56	
D414V	Cabinet 5/32"	6	\$ 42	
D415V	Cabinet 7/32"	6	\$ 49	
D416V	Cabinet 1/4"	6	\$ 62	

Juego de destornilladores amarillos de golpe

8
PIEZAS

Cantidad	Descripción
4	Estándar Barra Cuadrada: de 3/16" x 3", 1/4" x 4", 1/4" x 6", 5/16" x 8"
4	Phillips® Barra Cuadrada: de #1 x 3", #2 x 4", #2 x 6", #3 x 8"



ESTUCHE

CÓDIGO	PIEZAS	ESTUCHE	P. LISTA
D400G	8	1	\$ 500

Destornilladores amarillos de golpe de punta estándar



D403G

• Barra cuadrada permite el uso de una llave para incrementar torque.
• La zona de Impacto esta unida a la barra para mayor durabilidad.

CÓDIGO	MEDIDA DE BARRA	ESTUCHE	P. LISTA
D403G	3/16" x 3"	6	\$ 49
D404G	1/4" x 4"	6	\$ 57
D416G	1/4" x 6"	6	\$ 63
D405G	5/16" x 8"	6	\$ 91

Destornilladores amarillos de golpe de punta Phillips®



D443G

• Barra cuadrada permite el uso de una llave para incrementar torque.
• La zona de Impacto esta unida a la barra para mayor durabilidad.

CÓDIGO	MEDIDA DE BARRA	PUNTA	ESTUCHE	P. LISTA
D443G	3/16" x 3"	No. 1	6	\$ 50
D445G	1/4" x 4"	No. 2	6	\$ 60
D451G	1/4" x 6"	No. 2	6	\$ 64
D454G	5/16" x 8"	No. 3	6	\$ 94

Juegos de destornilladores amarillos



Cantidad	Descripción
3	Estándar: de 1/4" x 1 1/2", 1/4" x 6", 1/4" x 4"
4	Phillips®: de #0 x 2 1/2", #1 x 3", #2 x 4", #2 x 1 3/8"
3	Cabinet: de 3/16" x 3", 1/8" x 3", 3/16" x 6"



Cantidad	Descripción
2	Estándar: de 3/16" x 4", 1/4" x 4"
3	Phillips®: de #0 x 2 1/2", #1 x 3", #2 x 4"
2	Cabinet: de 3/16" x 6", 1/8" x 2 1/2"
1	Estándar Barra Cuadrada: de 5/16" x 6"



Cantidad	Descripción
2	Estándar: de 1/4" x 6", 1/4" x 4"
2	Phillips®: de #1 x 3", #2 x 4"
2	Cabinet: de 3/16" x 3", 3/16" x 6"



Cantidad	Descripción
1	Estándar: de 1/4" x 4"
2	Phillips®: de #1 x 3", #2 x 4"
2	Cabinet: de 3/16" x 4", 1/8" x 4"

ESTUCHE

CÓDIGO	PIEZAS	P. LISTA	CÓDIGO	PIEZAS	P. LISTA
D400C	10	\$ 259	D400D	6	\$ 170
D400B	8	\$ 220	D400A	5	\$ 129

Destornilladores amarillos de punta estándar barra redonda



CÓDIGO	MEDIDA DE BARRA	P. LISTA
D402	3/16" x 4"	\$ 27
D404	1/4" x 4"	\$ 32
D416	1/4" x 6"	\$ 35
D406	5/16" x 6"	\$ 45
D405	5/16" x 8"	\$ 51
D420	5/16" x 10"	\$ 51
D408	3/8" x 8"	\$ 57
D409	3/8" x 12"	\$ 93

Destornilladores amarillos de punta cabinet barra redonda



CÓDIGO	MEDIDA DE BARRA	P. LISTA
D421	1/8" x 3"	\$ 17
D432	1/8" x 4"	\$ 18
D425	1/8" x 6"	\$ 19
D424	3/16" x 4"	\$ 28
D434	3/16" x 6"	\$ 29
D435	3/16" x 8"	\$ 32
D430	1/4" x 10"	\$ 45
D436	1/4" x 12"	\$ 50

Destornilladores amarillos de punta estándar barra cuadrada



CÓDIGO	MEDIDA DE BARRA	P. LISTA
D464	1/4" x 4"	\$ 31
D469	1/4" x 6"	\$ 39
D468	5/16" x 6"	\$ 51
D468	3/8" x 8"	\$ 66
D465	3/8" x 10"	\$ 75
D467	3/8" x 12"	\$ 81

Destornilladores amarillos de punta Phillips® barra redonda



CÓDIGO	PUNTA	MED. DE BARRA	P. LISTA
D440	#0	1/8" x 4"	\$ 20
D441	#0	1/8" x 6"	\$ 22
D443	#1	3/16" x 3"	\$ 25
D447	#1	3/16" x 4"	\$ 26
D449	#1	3/16" x 6"	\$ 28
D445	#2	1/4" x 4"	\$ 31
D451	#2	1/4" x 6"	\$ 35
D448	#2	1/4" x 8"	\$ 39
D446	#3	5/16" x 6"	\$ 45

Destornilladores amarillos tipo trompo barra redonda



CÓDIGO	PUNTA	MED. DE BARRA	P. LISTA
D452	Plana	1/4" x 1 1/2"	\$ 27
D471	Phillips® (#2)	1/4" x 1 3/8"	\$ 27

Destornilladores amarillos miniatura barra redonda



CÓDIGO	PUNTA	MED. DE BARRA	P. LISTA
D422	Plana	1/8" x 2 1/2"	\$ 16
D442	Phillips® (#0)	1/8" x 2 1/2"	\$ 20

Destornilladores amarillos de caja en pulgadas



CÓDIGO	MEDIDA DE BARRA	P. LISTA
D4506	3/16" x 3"	\$ 41
D4508	1/4" x 3"	\$ 41
D4510	5/16" x 3"	\$ 41
D4512	3/8" x 3"	\$ 43
D4514	7/16" x 3"	\$ 43
D4516	1/2" x 3"	\$ 43

Destornilladores amarillos de punta Torx®



CÓDIGO	MEDIDA DE BARRA	P. LISTA
D4310	T10 X 4"	\$ 40
D4315	T15 X 4"	\$ 40
D4320	T20 X 4"	\$ 40
D4325	T25 X 4"	\$ 40
D4327	T27 X 4"	\$ 42
D4330	T30 X 4"	\$ 42

Rack con destornilladores



CÓDIGO	DESCRIPCIÓN	P. LISTA
126139	Destornilladores serie 400 más exhibidor	\$ 3,805

Contenido: Pág. 293



DESTORNILLADORES FOY BIMATERIAL

Juegos de destornilladores mango bimaterial

FOY

2
PIEZAS



2DB34	
Cantidad	Descripción
1	Estándar: 3/16" x 4"
1	Phillips®: #1 x 4"

2DB34

2
PIEZAS



2DB44	
Cantidad	Descripción
1	Estándar: 1/4" x 4"
1	Phillips®: #2 x 4"

2DB44

2
PIEZAS



2DB42

2DB42	
Cantidad	Descripción
1	Estándar: 1/4" x 1 1/2"
1	Phillips®: #2 x 1 1/2"

\$PVL

CÓDIGO	PIEZAS		P. LISTA
2DB34	2	12	\$ 53
2DB44	2	12	\$ 57
2DB42	2	12	\$ 42

RACK

Destornilladores bimaterial de punta estándar

FOY



DEB34

CÓDIGO	MEDIDA DE BARRA		P. LISTA
DEB34	3/16" X 4"	6	\$ 27
DEB44	1/4" X 4"	6	\$ 32
DEB46	1/4" X 6"	6	\$ 35
DEB56	5/16" X 6"	6	\$ 44

Destornilladores bimaterial de punta Phillips®

FOY



DPB33

CÓDIGO	PUNTA	MEDIDA DE BARRA		P. LISTA
DPB33	#1	3/16" X 3"	6	\$ 27
DPB34	#1	3/16" X 4"	6	\$ 28
DPB36	#1	3/16" X 6"	6	\$ 30
DPB44	#2	1/4" X 4"	6	\$ 32
DPB46	#2	1/4" X 6"	6	\$ 37
DPB48	#2	1/4" X 8"	6	\$ 41
DPB56	#3	5/16" X 6"	6	\$ 48

DESTORNILLADORES FOY NEGROS

Juegos de destornilladores en estuche

FOY

10
PIEZAS

Cant.	Descripción
4	Phillips®
3	Estándar
3	Cabinet

6
PIEZAS

Cant.	Descripción
2	Estándar
2	Phillips®
2	Cabinet

2
PIEZAS

Cant.	Descripción
1	Estándar
1	Phillips®

A02

FGD01

FGD02

CÓDIGO	PIEZAS		P. LISTA
A02	10	1	\$ 209
FGD01	6	1	\$ 140
FGD02	2	1	\$ 51

\$PVL

Destornilladores de punta estándar

FOY



DER02

CÓDIGO	MEDIDA DE BARRA		P. LISTA
DER02	3/16" X 4"	6	\$ 22
DER04	1/4" X 4"	6	\$ 27
DER16	1/4" X 6"	6	\$ 29
DER06	5/16" X 6"	6	\$ 38
DER08	3/8" X 8"	6	\$ 51

Destornilladores de punta cabinet

FOY

\$PVL



DCR24

CÓDIGO	MEDIDA DE BARRA		P. LISTA
DCR22	1/8" X 2 1/2"	6	\$ 14
DCR32	1/8" X 4"	6	\$ 15
DCR31	3/16" X 3"	6	\$ 21
DCR24	3/16" X 4"	6	\$ 23
DCR34	3/16" X 6"	6	\$ 24

Destornilladores de punta Phillips®

FOY

\$PVL



DPR03

CÓDIGO	PUNTA	MEDIDA DE BARRA		P. LISTA
DPR80	#0	1/8" X 2 1/2"	6	\$ 14
DPR81	#0	1/8" X 8"	6	\$ 17
DPR03	#1	3/16" X 3"	6	\$ 21
DPR83	#1	3/16" X 8"	6	\$ 23
DPR84	#2	1/4" X 4"	6	\$ 26
DPR88	#2	1/4" X 8"	6	\$ 33
DPR86	#3	5/16" X 6"	6	\$ 38

Destornilladores tipo trompo

FOY

\$PVL



DER52

CÓDIGO	PUNTA	MED. DE BARRA		P. LISTA
DER52	Plana	1/4" X 1 1/4"	6	\$ 22
DPR71	Phillips®	(#2) 1/4" X 1 1/4"	6	\$ 22

Juegos de destornilladores mango de PVC en blister

FOY

6
PIEZAS



6
PIEZAS



4
PIEZAS



FDE6T

Cant.	Descripción
4	Estándar: 3/16" x 3", 1/4" x 4", 3/16" x 6", 1/4" x 6"
2	Phillips®: #1 x 4", #2 x 4"

FDE6

Cant.	Descripción
4	Estándar: 3/16" x 3", 1/4" x 4", 3/16" x 6", 1/4" x 6"
2	Phillips®: #1 x 4", #2 x 4"

FDE4

Cant.	Descripción
2	Estándar: 3/16" x 4", 1/4" x 4"
2	Phillips®: #1 x 4", #2 x 4"

CÓDIGO	PIEZAS	📦	P. LISTA
FDE6T	6	6	\$ 120
FDE6	6	6	\$ 120
FDE4	4	6	\$ 79

BLÍSTER

Juegos de destornilladores mango de PVC en rack

FOY

2
PIEZAS



2
PIEZAS



2
PIEZAS



2DP34

Cant.	Descripción
1	Estándar: 3/16" x 4"
1	Phillips®: #1 x 4"

2DP44

Cant.	Descripción
1	Estándar: 1/4" x 4"
1	Phillips®: #2 x 4"

2DP42

Cant.	Descripción
1	Estándar: 1/4" x 1 1/2"
1	Phillips®: #2 x 1 1/2"

CÓDIGO	PIEZAS	📦	P. LISTA
2DP34	2	12	\$ 42
2DP44	2	12	\$ 51
2DP42	2	12	\$ 28

RACK

Destornilladores PVC punta estandar

FOY



CÓDIGO	MEDIDA DE BARRA	📦	P. LISTA
DEP34	3/16 X 4"	6	\$ 19
DEP36	3/16 X 6"	6	\$ 21
DEP44	1/4 X 4"	6	\$ 24
DEP46	1/4 X 6"	6	\$ 27
DEP48	1/4 X 8"	6	\$ 33
DEP56	5/16 X 6"	6	\$ 42

Destornilladores PVC punta Phillips®

FOY



CÓDIGO	PUNTA	MEDIDA DE BARRA	📦	P. LISTA
DPP33	#1	3/16 X 3"	6	\$ 17
DPP34	#1	3/16 X 4"	6	\$ 19
DPP36	#1	3/16 X 6"	6	\$ 21
DPP44	#2	1/4 X 4"	6	\$ 24
DPP46	#2	1/4 X 6"	6	\$ 27
DPP48	#2	1/4 X 8"	6	\$ 33
DPP56	#3	5/16 X 6"	6	\$ 43

DESTORNILLADORES DE PRECISIÓN

Juego de destornilladores de precisión con puntas

32
PIEZAS



Cantidad	Descripción
7	Estándar: de 1.0 mm - 4.0 mm
4	Phillips®: de #000-#1
9	Torx®: de T4-T12
8	Hexagonal: de 0.7-4.0
2	Pozidrive: de PZ0-PZ1
2	Mango y extensión

CAJA PLÁSTICA

CÓDIGO	PIEZAS	📦	P. LISTA
DJY04	32	1	\$ 200

Juego de destornilladores de precisión

15
PIEZAS



Cantidad	Descripción
3	Estándar: de 1.4 mm - 2.4 mm
3	Phillips®: de #00-#1
6	Torx®: de T5-T10
3	Hexagonal: de 1.5-2.5

CAJA PLÁSTICA

CÓDIGO	PIEZAS	📦	P. LISTA
DJY03	15	1	\$ 235

Juego de 6 destornilladores para joyero

6
PIEZAS



Cantidad	Descripción
4	Puntas Plana/Slotted (1,4 - 2 - 2,4 - 3 mm)
2	Puntas Phillips® (PH0, PH1)

CAJA PLÁSTICA

CÓDIGO	PIEZAS	📦	P. LISTA
DJY01	6	1	\$ 69

Juego de 11 destornilladores de precisión



11
PIEZAS



Cantidad	Descripción
6	Plana: de 0.9, 1.2, 1.4, 1.8, 2.4, 3 mm
3	Phillips®: de #00, #0, #1
1	Lezna
1	Imán



CÓDIGO	PIEZAS	📦	P. LISTA
141617	11	1	\$ 46

Juego de 6 destornilladores de precisión



6
PIEZAS



Cantidad	Descripción
4	Plana: de 1/32", 3/64", 5/64", 1/8"
2	Phillips®: de #0, #1



CÓDIGO	PIEZAS	📦	P. LISTA
141616	6	1	\$ 35

DESTORNILLADOR DE IMPACTO

Juego de destornillador de impacto y puntas

8
PIEZAS



D10



PFD10

Cantidad	Descripción
1	Destornillador de impacto de 1/2"
1	Adaptador para puntas
2	Puntas planas de 1/4"
2	Puntas Phillips® de PH2, PH3
1	Punta plana de 5/16"
1	Phillips® de PH3

- Puntas intercambiables de hexágono 5/16".
- Mecanismo de giro que se acciona con el golpe.

CAJA PLÁSTICA

CÓDIGO	DESCRIPCIÓN	📦	P. LISTA
D10	Reversible	1	\$ 400
Repuesto			
CÓDIGO	NO. PUNTAS	📦	P. LISTA
PFD10	6	1	\$ 51

DISCOS, RUEDAS Y PIEDRAS PARA CORTE Y DESBASTE

Ruedas abrasivas de óxido de aluminio



- Ideal para fundición, aceros y metales ferrosos en general.
- Soldaduras.
- Para usarse en esmeril.

CÓDIGO	DIÁMETRO	GRANO	ESPESOR	CENTRO	RPM	📦	P. LISTA
128002	5"	36	3/4"	1/2"	5300	1	\$ 50
128004	6"	36	3/4"	1"	4400	1	\$ 72
128005	6"	60	3/4"	1"	4400	1	\$ 72
128006	6"	36	1"	1"	4400	1	\$ 84
128007	6"	60	1"	1"	4400	1	\$ 84
128010	8"	36	1"	1"	3300	1	\$ 125
128011	8"	60	1"	1"	3300	1	\$ 125

Ruedas abrasivas de carburo de silicio



- Ideal para materiales no ferrosos como aluminio, bronce, cobre, etc.
- Para usarse en esmeril.

CÓDIGO	DIÁMETRO	GRANO	ESPESOR	CENTRO	RPM	📦	P. LISTA
128030	6"	60	3/4"	1"	4400	1	\$ 120
128032	6"	60	1"	1"	4400	1	\$ 129
128033	6"	80	1"	1"	4400	1	\$ 145

Piedra para asentar

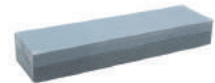

- Fabricadas de carburo de silicio.
- Trabajan con aceite o agua.
- Dos secciones de grano: grano medio para afilar, grano fino para eliminar muescas de las hojas.

CÓDIGO	ALTO X LARGO	📦	P. LISTA
128050	4" x 1 3/4"	6	\$ 40
128053	6" x 2"	6	\$ 47
128054	8" x 2"	6	\$ 60

Piedra para guadaña



- Provee un afilado perfecto y duradero.
- Fabricadas en óxido de aluminio.
- Excelente para afilar a mano guadañas, machetes, hoces, cuchillos, etc.

CÓDIGO	ALTO X LARGO	📦	P. LISTA
128060	9" x 1 3/8"	6	\$ 23

Discos abrasivos para desbaste de acero inoxidable tipo 27



- Fabricados con grano de óxido de aluminio.
- Para esmeriladora angular.
- Grano 24.
- Centros 7/8".

GRANEL

CÓDIGO	DIÁMETRO	ESPESOR	RPM	☐	P. LISTA
128200	4 1/2"	1/4"	13,300	5	\$ 24
128201	7"	1/4"	8,500	5	\$ 45

Discos abrasivos para corte de metal tipo 27



- Fabricados con granos de óxido de aluminio.
- Para esmeriladora angular.
- Para cortar hierro, todo tipo de acero, varilla, solera, ángulos, perfiles, barras, etc.
- Grano 30.
- Centros 7/8".

GRANEL

CÓDIGO	DIÁMETRO	ESPESOR	RPM	☐	P. LISTA
123325	4 1/2"	1/8"	13,500	5	\$ 13
123326	7"	1/8"	8,600	5	\$ 25
123327	9"	1/8"	6,700	5	\$ 35

Discos abrasivos para desbaste de metal tipo 27

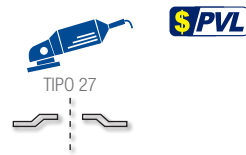

- Para esmeriladora angular.
- Ideal para afilado.
- Para todo tipo de acero, fundición y soldadura.
- Grano 24.
- Centros 7/8".
- Material: Óxido de aluminio.

GRANEL

CÓDIGO	DIÁMETRO	ESPESOR	RPM	☐	P. LISTA
123320	4 1/2"	1/4"	13,500	5	\$ 20
123321	7"	1/4"	8,600	5	\$ 40
123322	9"	1/4"	6,700	5	\$ 60

Discos abrasivos para desbaste ligero y corte de metal tipo 27

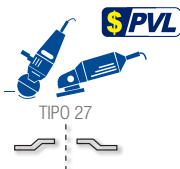

- Para esmeriladora angular.
- Para todo tipo de acero, fundición y soldadura.
- Grano 24.
- Centros 7/8".
- Material: Óxido de aluminio.

GRANEL

CÓDIGO	DIÁMETRO	ESPESOR	RPM	☐	P. LISTA
123323	7"	5/32"	8,600	5	\$ 40
123324	9"	5/32"	6,700	5	\$ 50

Disco abrasivo para corte extra fino de metal tipo 1



- Fabricados con grano de óxido de aluminio.
- Para esmeriladora angular.
- Ideales para cortar cualquier tipo de material incluyendo acero inoxidable.
- Extrafinos.
- Grano 24.
- Centros 7/8".

GRANEL

CÓDIGO	DIÁMETRO	ESPESOR	RPM	☐	P. LISTA
128203	4 1/2"	3/64"	13,300	5	\$ 14

Disco abrasivo para corte de metal tipo 1



- Para esmeriladora angular.
- Para cortar hierro, todo tipo de acero, varilla, solera, ángulos, perfiles, barras, etc.
- Grano 30.
- Centro 7/8".
- Material: Óxido de aluminio.

GRANEL

CÓDIGO	DIÁMETRO	ESPESOR	RPM	☐	P. LISTA
123333	7"	1/8"	8,500	5	\$ 29

Disco abrasivo para corte de metal tipo 1

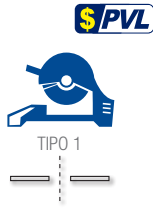

- Uso general, corte de solera, ángulos, perfiles, barras, etc.
- Para máquina tipo Chop Saw.
- Grano: 30.
- Centro: 1".
- Material: Óxido de aluminio.

GRANEL

CÓDIGO	DIÁMETRO	ESPESOR	RPM	☐	P. LISTA
123337	14"	7/64"	4,400	5	\$ 84

Disco abrasivo para corte de metal con máquinas estacionarias tipo 1



- Uso general, corte de solera, ángulos, perfiles, barras, etc.
- Para máquina de potencia media (de 5 a 7 1/2 HP).
- Grano: 30.
- Centro: 1".
- Material: Óxido de aluminio.

GRANEL

CÓDIGO	DIÁMETRO	ESPESOR	RPM	☐	P. LISTA
123339	14"	7/64"	4,400	5	\$ 115

Discos abrasivos para corte de piedra tipo 27

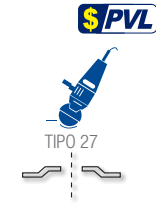

- Para cortar todo tipo de piedra, concreto, ladrillo refractario y piezas de fundición gris.
- Para esmeriladora angular.
- Grano 30.
- Centros 7/8".
- Material: Carburo de silicio.

GRANEL

CÓDIGO	DIÁMETRO	ESPESOR	RPM	☐	P. LISTA
123330	4 1/2"	1/8"	13,500	5	\$ 14
123331	7"	1/8"	8,600	5	\$ 27
123332	9"	1/8"	6,700	5	\$ 40

Discos abrasivos para desbaste ligero y corte de piedra tipo 27



- Para cortar y hacer desbastes ligeros a todo tipo de piedra, concreto, ladrillo refractario y piezas de fundición gris.
- Para esmeriladora angular.
- Grano 24.
- Centros 7/8".
- Material: Carburo de silicio.

GRANEL

CÓDIGO	DIÁMETRO	ESPESOR	RPM	☐	P. LISTA
123328	7"	5/32"	8,600	5	\$ 44

Discos abrasivos para corte de piedra tipo 1



- Corte de piedra, máquinas portátiles, larga duración.
- Para todo tipo de piedra, concreto, ladrillo refractario, cerámica, etc.
- Para esmeriladora angular.
- Grano 30.
- Centros 7/8".
- Material: Carburo de silicio.

GRANEL

CÓDIGO	DIÁMETRO	ESPESOR	RPM	☐	P. LISTA
123335	7"	9/64"	8,500	5	\$ 29

Discos abrasivos para corte de acero inoxidable tipo 1



- Centros 7/8".
- Fabricados en malla doble para mayor duración y rendimiento.

GRANEL

CÓDIGO	DIÁMETRO	ESPESOR	RPM	☐	P. LISTA
143520	4 1/2"	0,6"	13,300	5	\$ 9.60
143523	7"	0,07"	8,500	5	\$ 20

DISCOS, RUEDAS Y PIEDRAS PARA CORTE Y DESBASTE

Disco abrasivo para corte de piedra tipo 1



\$PVL **NUEVO**



TIPO 1

- Centros 7/8".
- Para corte y desbaste de piedra.
- Fabricados en malla doble para mayor duración y rendimiento.

GRANEL

CÓDIGO	DIÁMETRO	ESPESOR	RPM	📦	P. LISTA
143521	4 1/2"	0,04"	13,300	5	\$ 9.10

Discos abrasivos para corte de metal tipo 1



\$PVL **NUEVO**



TIPO 1

- 143526 Centro 7/8".
- 143527 Centro 1".
- Para corte de metal
- Fabricados en malla doble para mayor duración y rendimiento.

GRANEL

CÓDIGO	DIÁMETRO	ESPESOR	RPM	📦	P. LISTA
143526	9"	0,11"	6,600	5	\$ 26
143527	14"	0,12"	4,300	5	\$ 55

Disco abrasivo para desbaste de metal tipo 27



\$PVL **NUEVO**

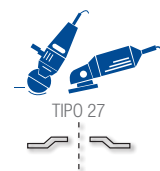

TIPO 27

- Centros 7/8".
- Para corte de metal
- Fabricados en malla doble para mayor duración y rendimiento.

GRANEL

CÓDIGO	DIÁMETRO	ESPESOR	RPM	📦	P. LISTA
143522	4 1/2"	0,11"	13,300	5	\$ 9.10
143525	7"	0,11"	8,500	5	\$ 21

Discos de diamante turbo



\$PVL

123467

- Corte rápido de materiales duros y media abrasión.
- Combinación de rin continuo y segmentado.
- Ejemplos: mármol, granito, viguetas, etc.
- Grosor: 2 mm; altura de filo: 7 mm; centro 7/8".



CÓDIGO	DIÁMETRO	RPM	📦	P. LISTA
123470	4"	15,200	1	\$ 59
123461	4 1/2"	13,200	1	\$ 68
123464	7"	8,500	1	\$ 170
123467	9"	6,700	1	\$ 260

Discos de diamante segmentados



\$PVL

123468

- Corte rápido de materiales de construcción.
- Ejemplos: concreto, ladrillo y piedra.
- Grosor: 2 mm; altura de filo: 10 mm; centro 7/8".



CÓDIGO	DIÁMETRO	RPM	📦	P. LISTA
123471	4"	15,200	1	\$ 63
123462	4 1/2"	13,200	1	\$ 72
123463	5"	12,200	1	\$ 129
123465	7"	8,500	1	\$ 179
123468	9"	6,700	1	\$ 275

Discos de diamante continuos



\$PVL

123469

- Corte fino de materiales duros y de baja abrasión.
- Ejemplos: cerámicos y azulejos.
- Grosor: 1.5 mm; altura de filo: 10 mm; centro 7/8".



CÓDIGO	DIÁMETRO	RPM	📦	P. LISTA
123472	4"	15200	1	\$ 63
123460	4 1/2"	13200	1	\$ 72
123466	7"	8500	1	\$ 179
123469	9"	6700	1	\$ 275

Discos de diamante segmentados



\$PVL

143513

- Ideal para hacer cortes rápidos con un buen acabado, por sus características ayudan a economizar tiempo.
- Cada disco incluye dos adaptadores (3/4" y 5/8").
- Grosor: 2 mm; Altura de filo: 7 mm; Centro 7/8".



CÓDIGO	MEDIDA	RPM	📦	P. LISTA
143511	4 1/2"	13200	2	\$ 67
143513	7"	8500	2	\$ 169

Discos laminados

\$PVL



DLZ408



TIPO 29

- Para trabajar en materiales tales como acero, acero inoxidable, pasla o plaste automotriz y fibra de vidrio.
- Fabricados con lija de zirconia de alto rendimiento.
- Para limpieza de superficies metálicas logrando acabados semipulidos.
- Para uso en madera, fibra de vidrio y otros materiales.
- Para esmeriladora.



CÓDIGO	DIÁMETRO	CENTRO	GRANO	RPM	📦	P. LISTA
DLZ408	4"	5/8"	80	15,000	5	\$ 51
DLZ454	4 1/2"	7/8"	40	13,000	5	\$ 57
DLZ456	4 1/2"	7/8"	60	13,000	5	\$ 57
DLZ458	4 1/2"	7/8"	80	13,000	5	\$ 57
DLZ4512	4 1/2"	7/8"	120	13,000	5	\$ 57
DLZ704	7"	7/8"	40	8,600	5	\$ 115
DLZ706	7"	7/8"	60	8,600	5	\$ 115
DLZ708	7"	7/8"	80	8,600	5	\$ 115
DLZ7012	7"	7/8"	120	8,600	5	\$ 115

Juego de discos para sierra circular

4
PIEZAS



- Diámetro: 7 1/4", Centro: 5/8"

CÓDIGO	PIEZAS	DIENTES	📦	P. LISTA
120670	4	16, 24, 40, 150	1	\$ 429

Discos de diamante continuos



\$PVL

143512

- Ideal para hacer cortes rápidos con un buen acabado, por sus características ayudan a economizar tiempo.
- Cada disco incluye dos adaptadores (3/4" y 5/8").
- Grosor: 1.5 mm; Altura de filo: 7 mm; Centro 7/8".



CÓDIGO	MEDIDA	RPM	📦	P. LISTA
143510	4 1/2"	13200	2	\$ 61
143512	7"	8500	2	\$ 150

Discos para sierra circular de carburo de tungsteno para aluminio



120634

- Dientes de carburo de tungsteno afilados en triple filo alternados. Uno con esquinas achafanadas y otro recto.
- 120625 con bujes de 5/8", 20 mm, 25 mm y 1".
- 120634 incluye bujes de 25 mm y 1".

CÓDIGO	DIÁMETRO	DIENTES	CENTRO	RPM	📦	P. LISTA
120625	10"	80	1 3/16"	4000	1	\$ 425
120634	12"	120	1 3/16"	4000	1	\$ 739

DISCOS, RUEDAS Y PIEDRAS PARA CORTE Y DESBASTE

Discos para sierra circular de carburo de tungsteno



120632



- Dientes de carburo de tungsteno afilados en bisel alternados para corte de madera.
- Del 120610 al 120623 incluyen bujes de 5/8", 20 mm, 25 mm y 1".
- Del 120630 al 120653 incluyen bujes de 25 mm y 1".

CÓDIGO	DIÁMETRO	DIENTES	CENTRO	RMP	📦	P. LISTA
120600	4"	30	3/4"	5,000	1	\$ 73
120601	7 1/4"	24	5/8"	5,000	1	\$ 135
120602	7 1/4"	40	5/8"	5,000	1	\$ 170
120603	7 1/4"	60	5/8"	5,000	1	\$ 189
120610	8 1/4"	24	1 3/16"	4,000	1	\$ 175
120611	8 1/4"	40	1 3/16"	4,000	1	\$ 209
120620	10"	30	1 3/16"	4,000	1	\$ 265
120621	10"	40	1 3/16"	4,000	1	\$ 270
120622	10"	60	1 3/16"	4,000	1	\$ 325
120623	10"	80	1 3/16"	4,000	1	\$ 415
120630	12"	40	1 3/16"	3,500	1	\$ 439
120631	12"	60	1 3/16"	3,500	1	\$ 495
120632	12"	80	1 3/16"	3,500	1	\$ 619
120633	12"	100	1 3/16"	3,500	1	\$ 670
120640	14"	40	1 3/16"	3,000	1	\$ 739
120641	14"	60	1 3/16"	3,000	1	\$ 799
120651	16"	60	1 3/16"	2,500	1	\$ 999
120653	16"	100	1 3/16"	2,500	1	\$ 1,499

DOBLADORAS DE TUBO

Dobladoras de tubo hidráulicas

\$PVL



121150

121150 Incluye dados con medidas.

1/2", 3/4", 1",
1 1/4", 1 1/2", 2".

121151 1/2", 3/4", 1", 1 1/4",
1 1/2", 2", 2 1/2", 3".

- Elaboradas para el trabajo pesado, con varios dados de diferentes diámetros.
- Diseñados para hacer curvas en tubos mayores a 2.7 mm de espesor de pared. (Ejemplo: Tubo Galvanizado cédula 40).
- Con rodillo que ayuda a ajustar al doblado requerido en el tubo.



CÓDIGO	CAPACIDAD	📦	P. LISTA
121150	12 ton	1	\$ 3,520
121151	16 ton	1	\$ 5,599

Dobladora de tubo manual uso pesado



- Con dados intercambiables.
- Brazo de carga con rodillos para facilitar la operación.
- Para diámetros de tubo de 12 mm, 15 mm y 22 mm.
- Para doblar tubo de cobre flexible.
- Diseño que le permite insertar el tubo en cualquier punto.



CÓDIGO	PARA TUBOS DE	📦	P. LISTA
121164	12 mm, 15 mm y 22 mm	1	\$ 1,279

Dobladora de tubo manual



- Mango moleteado para mejorar el agarre.
- Cara graduada que permite hacer un doblado preciso.
- Para diámetros de tubo de 1/4", 5/16", 3/8" hasta 180°.



CÓDIGO	PARA TUBOS DE	📦	P. LISTA
121162	1/4", 5/16" y 3/8"	1	\$ 450

Dobladoras de tubo conduit

- Fabricado en hierro nodular.
- Diseño reforzado y pedal antideslizante.
- Base roscada NPT para sujetar el maneral.



CÓDIGO	MEDIDA	📦	P. LISTA
112605	1/2" pared delgada.	1	\$ 170
112606	3/4" pared delgada y 1/2" pared gruesa.	1	\$ 259
112607	1" pared delgada y 3/4" pared gruesa.	1	\$ 339

112605

CÓDIGO	MEDIDA	📦	P. LISTA
112605	1/2"	1	\$ 170
112606	3/4"	1	\$ 259
112607	1"	1	\$ 339

- Fabricado en tubo cédula 40 con pintura electrostática y puño antiderrapante.



Maneral

CÓDIGO	PARA	LARGO	📦	P. LISTA
112609	112605 y 112606	40"	3	\$ 255
112610	112607	60"	3	\$ 369



EMBUTIDORES

Juego de 3 embutidores

3
PIEZAS



- Fabricados en acero cromo vanadio de mayor resistencia a los impactos y al desgaste.
- Diseño de mango antiderrapante.
- Puntas templadas y endurecidas.

CÓDIGO	PIEZAS	📦	P. LISTA
117230	3	1	\$ 115

ENGRAPADORAS

Engrapadora metálica tipo pistola 4 en 1

ENGRAPADORA NEUMÁTICA
PÁGINA 180



Ajuste de intensidad para regular la profundidad.



- Usa grapas de 1/4", 5/16", 3/8", 1/2", 9/16" de largo.
- Puede engrapar clavos, pernos, grapas redondas y cuadradas.
- Mango recubierto de PVC.
- Tipo T-50.
- Corona 13/32" y calibre 1.3 mm.
- Incluye 250 grapas 5/16", 250 clavos 19/32", 250 pernos 1/2" y 250 grapas para cable 7/16".



CÓDIGO	📦	P. LISTA
114302	1	\$ 359

Engrapadora metálica tipo pistola con ajuste de presión



- Usa grapas de 5/32" a 9/16" de largo.
- Perilla que sirve para ajuste de presión.
- Tipo T-21.
- Corona 7/16" y calibre 0.8 mm.

CÓDIGO	📦	P. LISTA
114301	1	\$ 249

Engrapadora metálica tipo pistola



- Usa grapas de 5/32" a 5/16" de largo.
- Fabricada en acero acabado cromado.
- Con uña posterior para quitar grapas.
- Incluye grapas.
- Tipo T-21.
- Corona 7/16" y calibre 0.8 mm.

CÓDIGO	📦	P. LISTA
114300	1	\$ 175

Engrapadora metálica tipo pistola



- Usa grapas de 1/4", 5/16" y 3/8" de largo.
- Fabricada en acero.
- Ideal para oficina y hogar.
- Tipo T-21.
- Corona 7/16" y calibre 0.8 mm.
- Incluye mil grapas.

CÓDIGO	📦	P. LISTA
143411	1	\$ 165

Grapas para engrapadora manual



CÓDIGO	APLICACIÓN PARA ENGRAPADORAS			
	Surtek	Foy		
114360				
114361				
114351	•	•	•	•
114352	•	•	•	•
114353	•	•	•	•
114354	•	•	•	•
114355	•	•	•	•



- 1,000 grapas por caja.

CÓDIGO	LARGO	CORONA	GRUESO	📦	P. LISTA
114360	1/4"	13/32"	1.3 mm	1	\$ 20
114361	5/16"	13/32"	1.3 mm	1	\$ 22
114351	1/4"	7/16"	0.8 mm	1	\$ 19
114352	5/16"	7/16"	0.8 mm	1	\$ 20
114353	3/8"	7/16"	0.8 mm	1	\$ 21
114354	1/2"	7/16"	0.8 mm	1	\$ 23
114355	9/16"	7/16"	0.8 mm	1	\$ 25

Escuadra de 7 combinaciones



- Ideal para medir horizontalidad, verticalidad, escuadra interna y externa, nivel 45°, gauge de trazo y alturas.
- Regla de acero inoxidable graduada en pulgadas y milímetros.
- Cabezas maquinadas y rectificadas a precisión.



CÓDIGO	MEDIDA	📦	P. LISTA
122255	12"	1	\$ 679

Escuadras de combinación mango de zamac



122258

- Regleta deslizable de acero inoxidable.
- Para hacer trazos de 45° y 90°.
- Incluye nivel de gota para comprobar horizontalidad y verticalidad.



CÓDIGO	MEDIDA	📦	P. LISTA
122257	6"	6	\$ 79
122254	12"	6	\$ 135
122258	16"	6	\$ 140

Escuadra de combinación mango de plástico



- Regleta deslizable de acero inoxidable.
- Para hacer trazos de 45° y 90°.
- Incluye nivel de gota para comprobar horizontalidad y verticalidad.



CÓDIGO	MEDIDA	📦	P. LISTA
122265	12"	6	\$ 105

Escuadras de carpintero



122250

- Regleta de acero inoxidable.
- Con marcados profundos de precisión.

GRANEL

CÓDIGO	MEDIDA	📦	P. LISTA
122250	6"	1	\$ 70
122251	8"	1	\$ 79
122252	10"	1	\$ 92
122253	12"	1	\$ 97

Escuadra falsa



- Regleta deslizable de acero.
- Cuenta con un nivel de gota y ventana en un costado para facilitar su lectura.
- Mango de plástico polipropileno de alto impacto.
- Para transportar, trazar o verificar ángulos de cualquier grado.



CÓDIGO	MEDIDA	📦	P. LISTA
122264	8"	1	\$ 78

Escuadras de cantero



122280

- Fabricadas en acero alto carbono.
- Graduación en centímetros y pulgadas en bajo relieve.
- Útiles en la comprobación de ángulos rectos internos y externos.
- Ideales para hacer trazos de 45° y 90°.

GRANEL

CÓDIGO	MEDIDA	📦	P. LISTA
122280	8" x 12"	1	\$ 60
122281	16" x 24"	1	\$ 145

Escuadra de combinación

FOY

\$PVL



- Escuadra combinada con ángulo de 90° y 45°.
- Graduación en centímetros y pulgadas.
- Provista de un nivel de gota.



CÓDIGO	MEDIDA	📦	P. LISTA
142073	12"	6	\$ 97

Escuadras de cantero

FOY

\$PVL



142071

- Fabricada en acero cubierta con pintura electroestática.
- Ideal para trabajos en carpintería y oficios relacionados.
- Graduación en centímetros y pulgadas.

GRANEL

CÓDIGO	MEDIDA	📦	P. LISTA
142071	8" x 12"	6	\$ 55
142072	16" x 24"	6	\$ 135

Reglas



122210

- Con tabla de equivalencias de decimales de pulgadas en el reverso.
- Clip para el bolsillo.



122211

- Fabricada en acero inoxidable.
- Incluye tablas de conversiones al reverso.



CÓDIGO	MEDIDA	📦	P. LISTA
122210	6" (15cm)	6	\$ 55
122211	12" (30cm)	6	\$ 135

ESPÁTULAS Y CUÑAS

Espátulas rígidas con mango bimaterral



123023

- Hojas fabricadas en acero alto carbón y tratada térmicamente.
- Mango de neopreno y polipropileno.

GRANEL

CÓDIGO	MEDIDA	📦	P. LISTA
123022	2"	6	\$ 35
123023	3"	6	\$ 37

Espátulas flexibles con mango bimaterral



123033

- Hojas fabricadas en acero alto carbón y tratada térmicamente.
- Mango de neopreno y polipropileno.

GRANEL

CÓDIGO	MEDIDA	📦	P. LISTA
123032	2"	6	\$ 35
123033	3"	6	\$ 37
123034	4"	6	\$ 48
123035	5"	6	\$ 55
123036	6"	6	\$ 68

Espátulas rígidas con mango de madera



123083

- Hojas fabricadas en acero alto carbón y tratada térmicamente.
- Doble remachado de la hoja en el mango.

GRANEL

CÓDIGO	MEDIDA	📦	P. LISTA
123081	1"	6	\$ 31
123082	2"	6	\$ 34
123083	3"	6	\$ 36

Espátulas flexibles con mango de madera



123104

- Hojas fabricadas en acero alto carbón y tratada térmicamente.
- Doble remachado de la hoja en el mango.

GRANEL

CÓDIGO	MEDIDA	📦	P. LISTA
123101	1"	6	\$ 31
123102	2"	6	\$ 34
123103	3"	6	\$ 36
123104	4"	6	\$ 46
123105	5"	6	\$ 53
123106	6"	6	\$ 65

Espátula rígida con mango de madera con raspador 5 en 1



- Usos:
- Resanar.
 - Raspar.
 - Abrir ranuras.
 - Limpiar rodillos de pintor.
 - Abrir latas de pinturas.

GRANEL

CÓDIGO	MEDIDA	📦	P. LISTA
123092	2 1/2"	6	\$ 44

Espátula rígida con mango de madera



- Angulada.

GRANEL

CÓDIGO	MEDIDA	📦	P. LISTA
123093	3"	6	\$ 54

Espátulas rígidas

FOY

\$PVL



142623

- Lámina de acero alto carbon.
- Mango de plástico resistente.
- Doble remachado de la hoja en el mango.
- Hoja tratada térmicamente.

GRANEL

CÓDIGO	MEDIDA	📦	P. LISTA
142623	2"	6	\$ 19
142624	3"	6	\$ 20

Espátulas flexibles

FOY

\$PVL



142620

- Lámina de acero alto carbono.
- Mango de plástico resistente.
- Doble remachado de la hoja en el mango.
- Hoja tratada térmicamente.

GRANEL

CÓDIGO	MEDIDA	📦	P. LISTA
142620	2"	6	\$ 17
142621	3"	6	\$ 19
142622	4"	6	\$ 21

Espátulas tapizadoras



123110

- Hojas fabricadas en acero alto carbón y tratada térmicamente.
- Mango bimaterral de neopreno y polipropileno.
- Remachado por inducción.
- Para alisar papel tapiz.
- Para tapar huecos con mezcla en paredes.

GRANEL

CÓDIGO	ANCHO HOJA	📦	P. LISTA
123108	8"	3	\$ 72
123110	10"	3	\$ 84
123112	12"	3	\$ 97

Juego de cuñas

FOY

4 PIEZAS

\$PVL

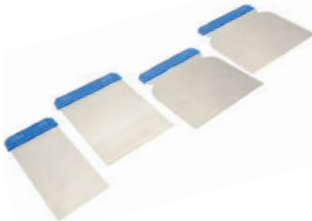

- Ideal para resanar y raspar muros.
- Hojas flexibles.
- Mangos de plástico.

CÓDIGO	MEDIDA	📦	P. LISTA
142628	5, 8, 10, 12 cm	6	\$ 23

Cuñas con mango

FOY

\$PVL

NUEVO

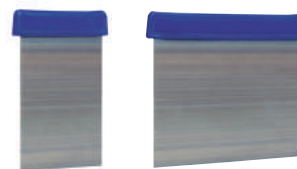

142635

142636

- Alta flexibilidad.
- Fleje de acero al carbón.
- Dureza de 40 a 52 Hrc.
- Ideal para resanar y raspar muros.
- Con mango para mayor comodidad.
- Espesor 0.254 mm.

GRANEL

CÓDIGO	MEDIDA	📦	P. LISTA
142635	2 3/4" x 4.5"	25	\$ 4.60
142636	5" x 4.5"	25	\$ 8.80

Cuñas sin mango

FOY

\$PVL

NUEVO

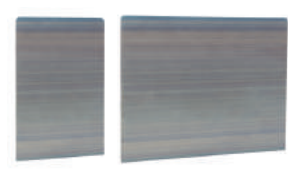

142633

142634

- Alta flexibilidad.
- Fleje de acero al carbón.
- Dureza de 40 a 52 Hrc.
- Ideal para resanar y raspar muros.
- Esquinas superiores redondeadas.
- Espesor 0.254 mm.

GRANEL

CÓDIGO	MEDIDA	📦	P. LISTA
142633	2 3/4" x 4.5"	100	\$ 3
142634	5" x 4.5"	100	\$ 5.70

Extractor para engranes de orificios roscados



HERRAMIENTAS AUTOMOTRICES PÁGINA 137

- Ideal para los engranes de distribución.
- Forjados en acero aleado y tratados térmicamente.
- Incluye 2 tornillos extractores de cabeza hexagonal.

CÓDIGO	APERTURA	📦	P. LISTA
107292	1 1/2" - 4 1/2"	1	\$ 200

Separadores de baleros

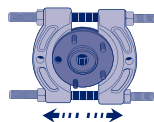

NUEVO

- Cuerpo de acero forjado.
- Ajuste de separación mediante tuercas de alta resistencia.
- Permite separar baleros fácilmente en lugares de difícil acceso.

CÓDIGO	APERTURA MÍNIMA	APERTURA MÁXIMA	📦	P. LISTA
107288	1 1/4"	2 1/4"	1	\$ 270
107289	3"	4 1/8"	1	\$ 579

Extractor pitman



- Provisto de un cuadro de 3/8" para usarse con matraca o accesorio.
- Forjados en acero aleado y tratados térmicamente.
- Se puede usar con una llave o dado de 3/4".

CÓDIGO	APERTURA MÁX	📦	P. LISTA
107249	2 1/2"	1	\$ 240

Extractor de polea pata de cabra



- Remueve poleas sencillas y de doble canal.
- La horquilla tipo pata de cabra permite extraer cojinetes y poleas de los alternadores automotrices.
- Remueve poleas y baleros de alternadores de sistemas electrónicos y de dirección hidráulica.

CÓDIGO	APERTURA	📦	P. LISTA
107290	1 1/4" - 1 3/4"	1	\$ 289

Extractores de poleas reversibles



107295

- Para extraer diferentes diámetros de poleas.
- Cruceta intercambiable para 2 y 3 quijadas.
- Quijadas convertibles para uso interno y externo.
- Forjados en acero aleado y tratados térmicamente.

CÓDIGO	APERTURA MÁX	📦	P. LISTA
107295	3"	1	\$ 199
107296	4"	1	\$ 305

Extractores de poleas

FOY

\$PVL



140506

- Reversible para aplicaciones de extracción laterales y externas.

CÓDIGO	APERTURA MÁX.	📦	P. LISTA
*140503	3"	1	\$ 149
*140504	4"	1	\$ 215
140506	6"	1	\$ 300
140508	8"	1	\$ 540

Juego de extractor de volante (tipo profesional)

15 PIEZAS



- Puntas giratorias flotantes que no dañan el eje.
- Cruceta útil para aplicaciones de 2 y 3 agujeros.
- Forjado en acero aleado y tratado térmicamente.

CÓDIGO	PIEZAS	📦	P. LISTA
107234	15	1	\$ 285

Juego de extractor de volante (tipo profesional)

13 PIEZAS

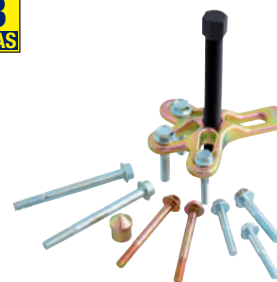

- Ideal para los engranes de distribución.

CÓDIGO	PIEZAS	📦	P. LISTA
107236	13	1	\$ 255

Juego de extractor de volante (tipo recto)

10 PIEZAS



- Usa dado o llave de 5/8".
- Punta giratoria flotante que no dañan el eje.
- Forjados en acero aleado y tratados térmicamente.
- Ideal para extraer volantes automotrices de la mayoría de las marcas.

CÓDIGO	PIEZAS	📦	P. LISTA
107291	10	1	\$ 165

Juego de extractores para tornillos con brocas

10 PIEZAS



Cantidad	Descripción
5	Extractores: de 3/32" a 5/8" (de 3 mm a 15 mm)
5	Brocas: de 5/64" a 19/64"

- Para remover tornillos capados.
- Incluye las brocas apropiadas para cada extractor.

BLÍSTER

CÓDIGO	PIEZAS	📦	P. LISTA
107044	10	1	\$ 269

Juego de extractores de cola de cochino

5 PIEZAS



Cantidad	Descripción
5	Extractores: de 1/8" a 3/4" (de 3 mm a 19 mm)

- Punta en espiral para máximo agarre.
- Extremo cuadrado para usarlo con maneral o llave.

CÓDIGO	PIEZAS	📦	P. LISTA
107040	5	1	\$ 66

FLEXÓMETROS

Flexómetros anti-impacto silver



B122085



• Gancho con tres remaches.



• Gancho doble con imán.



• Botón de pausa de activación rápida.



• Cinta plateada impresa en ambas caras.



• Sistema con amortiguador.



• Cinta ancha.



• NORMA: NOM-046-SCFI-1999

CÓDIGO	LARGO	ANCHO	📏	P. LISTA
B122085	3 m	5/8"	6	\$ 74
B122086	5 m	1"	6	\$ 149
B122087	8 m	1"	6	\$ 229

Flexómetros anti-impacto



B122080



• Gancho con tres remaches.



• Gancho doble.



• Botón de pausa de activación rápida.



• Cinta en color amarillo.



• Sistema con amortiguador.



• Cinta ancha.



• NORMA: NOM-046-SCFI-1999

CÓDIGO	LARGO	ANCHO	📏	P. LISTA
B122080	3 m	5/8"	6	\$ 55
B122081	5 m	1"	6	\$ 109
B122082	8 m	1"	6	\$ 169

Flexómetros rubber grip



B122073



• Clip metálico reforzado, atornillado a la caja.



• Gancho con remaches.



• Cinta impresa por ambas caras, recubrimiento de nylon.



• Cinta graduada en cm y pulgadas.

- Botón de frenado rápido.
- Plástico ABS de alta resistencia recubierto TPR.
- 0,13 mm espesor de la cinta.



• NORMA: NOM-046-SCFI-1999

CÓDIGO	LARGO	ANCHO	REMACHES	📏	P. LISTA
B122073	3 m	5/8"	3	6	\$ 53
B122074	5 m	3/4"	3	6	\$ 105
B122075	8 m	1"	4	6	\$ 165

Flexómetros soft grip



B122063



• Gancho con tres remaches.



• Cinta en color blanco.



• Cinta blanca impresa en ambas caras.



• Botón de pausa de activación rápida.

- Textura suave en el cuerpo que mejora el agarre.
- Sistema con amortiguador que absorbe el impacto al regreso de la cinta, (sólo aplica en 5 y 7.5 mts).
- NORMA: NOM-046-SCFI-1999



CÓDIGO	LARGO	ANCHO	📏	P. LISTA
B122063	3 m	5/8"	6	\$ 55
B122064	5 m	3/4"	6	\$ 109
B122065	7.5 m	1"	6	\$ 169

Flexómetros invencibles



B122070



• Cinta blanca impresa en ambas caras.



• Cinta ancha.



• Cinta en color blanco.



• Gancho con tres remaches.

- Caja plástica ABS de alta resistencia.
- Sistema de freno y pausa.
- NORMA: NOM-046-SCFI-1999



CÓDIGO	LARGO	ANCHO	📏	P. LISTA
B122070	3 m	3/4"	6	\$ 52
B122071	5 m	1"	6	\$ 98
B122072	8 m	1"	6	\$ 150

FLEXÓMETROS

Tira de impulso con flexómetros anti-impacto 5m



Contenido: Pág. 294

CÓDIGO	PIEZAS	📦	P. LISTA
126448	13	1	\$ 1,320

Tira de impulso con flexómetros invencibles 5m



Contenido: Pág. 294

CÓDIGO	PIEZAS	📦	P. LISTA
126449	13	1	\$ 1,219

Caja despachadora con flexómetros



Contenido: Pág. 293

CÓDIGO	DESCRIPCIÓN	📦	P. LISTA
DFLEXSM	Flexómetros anti-impacto más despachador	1	\$ 1,880

Flexómetros anti-impacto



142062



• Cinta ancha.



• Sistema con amortiguador.



• Gancho con remaches.

• NORMA: NOM-046-SCFI-1999

CÓDIGO	LARGO	ANCHO	REMACHES	📦	P. LISTA
142062	3 m	1/2"	3	6	\$ 46
142063	5 m	3/4"	3	6	\$ 92
142064	7.5 m	1"	4	6	\$ 145

Flexómetros de colores



142123

142120

142125

142127

- Sistema de botón de pausa.
- Caja plástica ABS de alto impacto.
- Cinta blanca graduada en centímetros y pulgadas.
- NORMA: NOM-046-SCFI-1999

CÓDIGO	LARGO	ANCHO	REMACHES	COLOR	📦	P. LISTA
142120	3 m	1/2"	2	Blue	6	\$ 30
142121	5 m	3/4"	3	Blue	6	\$ 49
142122	8 m	1"	4	Blue	6	\$ 92
142123	3 m	1/2"	2	Yellow	6	\$ 30
142124	5 m	3/4"	3	Yellow	6	\$ 49
142125	3 m	1/2"	2	Red	6	\$ 30
142126	5 m	3/4"	3	Red	6	\$ 49
142127	3 m	1/2"	2	Teal	6	\$ 30
142128	5 m	3/4"	3	Teal	6	\$ 49

Flexómetros de colores en display



142129



142131

- Caja plástica ABS de alto impacto.
- Cinta blanca impresa en centímetros y pulgadas.
- NORMA: NOM-046-SCFI-1999

• Precio por flexómetro.

CÓDIGO	LARGO	ANCHO	COLOR	📦	P. LISTA
142129	3 m	1/2"	Blue	24	\$ 28
142130	5 m	3/4"	Blue	12	\$ 46
142131	3 m	1/2"	Multi	24	\$ 28
142132	5 m	3/4"	Multi	12	\$ 46

Herramientas para profesionales con la mejor relación precio-calidad



www.urrea.com

FLOTAS

De esponja mango de madera



- Gran capacidad de retención de agua.
- Para acabados en cementos y pastas.
- Con mango de madera estufada.

GRANEL

CÓDIGO	ACABADO	MEDIDA	ESPESOR	📦	P. LISTA
123190	Áspero	9 1/2" x 4"	3/4"	3	\$ 84
123193	Áspero	12" x 4"	1/2"	3	\$ 91

De esponja mango plástico



- Gran capacidad de retención de agua.
- Para acabados áspero en cementos y pastas.
- Para lechar boquillas.

GRANEL

CÓDIGO	ACABADO	MEDIDA	ESPESOR	📦	P. LISTA
123197	Áspero	9-1/2"X4"	3/4"	3	\$ 80

De hule mango de madera



- Acabados finos en cemento para acabado pulido liso en cemento y yeso.
- Especial para lechar boquillas.
- Con mango de madera estufada.

GRANEL

CÓDIGO	ACABADO	MEDIDA	ESPESOR	📦	P. LISTA
123198	Fino	9-1/2"X4"	5/8"	3	\$ 79
123192	Liso	9 1/2" x 4"	5/8"	3	\$ 92

De hule mango de plástico

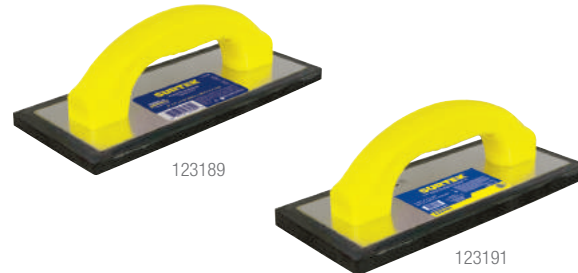

- Para trabajos con cementos y pastas.
- Ligera para acabados en azulejos.

GRANEL

CÓDIGO	ACABADO	MEDIDA	ESPESOR	📦	P. LISTA
123189	Fino	9" x 4"	7/16"	3	\$ 59
123191	Fino	9 1/2" x 4"	5/8"	3	\$ 75

FORMONES

Juego de formones mango bimaterial

3
PIEZAS



BLÍSTER

CÓDIGO	FILO	📦	P. LISTA
J3F	1/4", 1/2", 3/4"	1	\$ 329

Formones profesionales para madera

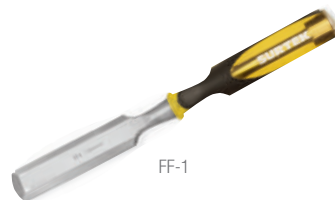

- Con hojas de acero forjado, pulido y afilado en bisel.
- Se puede usar en maderas suaves o duras con un martillo o mazo.
- Mango anatómico bimaterial para mayor comodidad y control.

CÓDIGO	FILO	LARGO	📦	P. LISTA
FF-1/4	1/4"	3"	3	\$ 72
FF-3/8	3/8"	3"	3	\$ 72
FF-1/2	1/2"	3"	3	\$ 72
FF-5/8	5/8"	3"	3	\$ 72
FF-3/4	3/4"	3"	3	\$ 72
FF-7/8	7/8"	3"	3	\$ 72
FF-1	1"	3"	3	\$ 72
FF-1 1/4	1 1/4"	3"	3	\$ 84
FF-1 1/2	1 1/2"	3"	3	\$ 84

Formones para madera

FOY

\$/PVL



- Hoja de acero forjado.
- Mango de plástico de alto impacto.

CÓDIGO	FILO	📦	P. LISTA
FFG03	1/2"	6	\$ 57
FFG04	5/8"	6	\$ 57
FFG05	3/4"	6	\$ 57
FFG06	7/8"	6	\$ 57
FFG07	1"	6	\$ 57

GRASERAS

Inyector neumático de grasa



- Entrada de aire 1/4" NPT.
- Automático.

CÓDIGO	CAPACIDAD	📦	P. LISTA
108065	14 oz	1	\$ 589

Inyector de grasa industrial



- Cabeza de aluminio.
- Con válvula para purgar.
- Presión de trabajo 10000 PSI.

CÓDIGO	CAPACIDAD	📦	P. LISTA
136012	14 oz	1	\$ 315

Inyector de grasa reforzado



- Con válvula para purgar.
- Máx. presión de trabajo 8,500 PSI.

CÓDIGO	CAPACIDAD	📦	P. LISTA
136011	14 oz	1	\$ 259

Inyector de grasa ligero



- Incluye pipa rígida, angulada y boquilla estándar.
- Cabeza de lámina.
- Máx. presión de trabajo 6,500 PSI.

CÓDIGO	CAPACIDAD	📦	P. LISTA
136010	14 oz	1	\$ 239

Minigrasera tipo pistola



- Máx. presión de trabajo 5,000 PSI.
- Ideal para usarse a una sola mano en lugares reducidos.

CÓDIGO	CAPACIDAD	📦	P. LISTA
136013	3 oz	1	\$ 225

Bomba extractora de grasa



- Para una rápida y económica recarga de graseras tanto manuales como neumáticas.
- Rellena con grasa limpia y sin aire.

CÓDIGO	DESCRIPCIÓN	📦	P. LISTA
137220	Se ajusta a cubetas con capacidad de 19 kg.	1	\$ 759

Extensión flexible para inyector de grasa



- Para inyector de grasa operados a mano y de potencia.

CÓDIGO	MEDIDA	📦	P. LISTA
136014	12"	6	\$ 72

GOLPEADOR DE ALFOMBRAS

Golpeador de alfombras



- Dientes de acero.
- Puntas ajustables de agarre.
- Botones de 1" para ajuste del mango.

CÓDIGO	LONGITUD	📦	P. LISTA
123010	45-60 cm	1	\$ 829

GRIFA

Grifa de dos bocas



- Pintura electroestática termo-endurecida.
- Boca forjada.
- Diseño en las cabezas que permite que el esfuerzo recaiga sobre el cuerpo, no sobre la boca interior, proporcionándole mayor resistencia y durabilidad.

CÓDIGO	📦	P. LISTA
130080	3	\$ 115



GUÍAS PARA CABLE

Guías para cable



- El ojo en la punta agrandado permite acomodar hasta 5 alambres sin pellar calibre 12 AWG.
- Caja con ventanas para ver la cantidad de cable disponible.
- Guía fabricada con acero SAE 1045.
- Calibre del alambre 1/16" x 1/8".

CÓDIGO	LONGITUD	📦	P. LISTA
112600	15 m	1	\$ 230
112601	30 m	1	\$ 410
112602	60 m	1	\$ 559

GUBIAS

Juego de gubias manuales profesionales



6
PIEZAS

- Fabricadas con acero al cromo vanadio.
- Ideal para el trabajo artesanal, escultural y tallado de madera, arcilla, yeso, etc.



CÓDIGO	PIEZAS	P. LISTA
120051	6	\$ 390

Juego de gubias manuales



6
PIEZAS

- Prefiladas, listas para usarse.
- Mango delgado para mayor precisión.



CÓDIGO	PIEZAS	P. LISTA
120050	6	\$ 249

JUEGOS DE HERRAMIENTA

Juego combinado para mecánico

107
PIEZAS

\$PVL



Cantidad	Descripción
4	Dados 6 puntas cuadro 1/2" (de 1/2" a 3/4")
7	Dados 6 puntas cuadro 1/2" (de 13 mm a 19 mm)
4	Dados largos 6 puntas de 1/2" (de 1/2" a 3/4")
6	Dados largos 6 puntas de 1/2" (de 13 mm a 19 mm)
5	Dados 12 puntas de 3/8" (de 3/8" a 5/8")
8	Dados 12 puntas de 3/8" (de 9 mm a 19 mm)
8	Llaves combinadas estándar (de 1/4" a 3/4")
8	Llaves combinadas métricas (de 7 mm a 15 mm)
2	Matracas (de 3/8" y 1/2")
3	Extensiones (3/8"x3", 1/2"x2 1/2" y 1/2"x5")
1	Destornillador cuadro 1/4" para dados
2	Dados para bujías cuadro 3/8"
4	Puntas planas (de 5-6 a 10-12)
11	Puntas phillips® (de #0 a #3)
4	Puntas pozi drive® (de #0 a #3)
6	Puntas hexagonales (de 3/32" a 1/4")
6	Puntas torx® (de T10 a T40)
3	Puntas cuadradas (de S1 a S3)
7	Llaves hexagonales estándar (de 1/16" a 1/4")
7	Llaves hexagonales métricas (de 1.5 mm a 6 mm)
1	Caja metálica

CAJA METÁLICA

CÓDIGO	PIEZAS	P. LISTA
125412	107	\$ 3,815

Juego para trabajos profesionales en caja plástica

78
PIEZAS

NUEVO



S78S Pulgadas
S78M Métricas

- Tabla común para ambos juegos -

Cantidad	Descripción
1	Tenaza para carpintero 8"
1	Cinzel 1/2" x 6"
1	Botador recto 1/8" x 6"
1	Botador recto 3/16" x 6"
1	Punto para marcar 3/8" x 5"
1	Punto para taladrar 3/8" x 5"
1	Arco junior para segueta 6"
1	Lima media caña bastarda con mango 6"
1	Nivel de aluminio 10"
1	Linterna aluminio 17 cm
1	Cinta para aislar negra 18 m
1	Llave ajustable 10"
1	Martillo de bola 8 oz
1	Pinza electricista punta larga 6"
1	Pinza electricista punta larga 7"
1	Pinza de extensión 10"
1	Pinza de corte diagonal 6"
1	Pinza electricista 8"
1	Flexómetro 5 m
1	Destornillador estándar 1/4" x 4"
2	Destornilladores cabinet 3/16" - 1/8"
2	Destornilladores Phillips No.1 - No.2
1	Destornillador para puntas intercambiables 1/4"
1	Navaja multiusos recta
33	Puntas intercambiables
1	Pinzas para anillos de retención
1	Pinza pelacable 9" 10 - 24 AWG
1	Caja plástica 17"

Cantidad	Descripción
9	Llaves combinadas 5/16" - 13/16"
7	Llaves hexagonales 1/16" - 1/4"

Cantidad	Descripción
9	Llaves combinadas 8mm - 22mm
7	Llaves hexagonales 1.5mm - 6mm

CAJA PLÁSTICA

CÓDIGO	PIEZAS	P. LISTA
S78S	78	\$ 2,535
S78M	78	\$ 2,519



Juegos para trabajos profesionales

71
PIEZAS

• Práctico maletín con organizadores.

\$PVL



S71S Pulgadas
S71M Métricos

- Tabla común para ambos juegos -	
Cantidad	Descripción
1	Pinza corte diagonal 6"
1	Pinza corte lateral 8"
2	Pinzas punta larga 6" y 7"
1	Tenaza para carpintero 8"
1	Pinza de extensión 10"
2	Destornilladores bimatetrial punta plana (1/8"x 4" y 3/16"x 3")
2	Destornilladores bimatetrial punta phillips (#1 y #2)
1	Destornillador bimatetrial barra redonda (1/4" x 4")
1	Llave ajustable cromada 10"
1	Pinza pelacable 9"
1	Adaptador para puntas 1/4"
1	Destornillador para puntas intercambiables
1	Cutter multiusos cuerpo de plástico
1	Estuche de navajas de repuesto (10 piezas)
1	Juego combinado cinceles, puntos y botadores (5 piezas)
1	Cinta de aislar (18mts)
1	Flexómetro cromado 5mts
1	Martillo de bola 8 oz
2	Barra corredizas (1/4" y 1/2")
1	Pie de rey (0" - 6")
2	Matracas reversibles cabeza redonda (1/4" y 1/2")
2	Extensiones (1/4" y 1/2")
1	Lima con mango
2	Nudos universales (1/4" y 1/2")
2	Dados para bujía cuadrado 1/2" (5/8" y 13/16")
1	Juego para puntas intercambiables y adaptador magnético
1	Juego de 33 puntas intercambiables, con adaptador
1	Nivel de aluminio 10"
1	Linterna de 17 cm
1	Juego de pinzas para anillos de retención
1	Arco junior para seguetá

- S71S -	
Cantidad	Descripción
10	Dados 6 puntas cuadrado 1/4" (de 5/32" a 1/2")
12	Dados 12 puntas cuadrado 1/4" (de 1/2" a 1 1/4")
9	Llaves combinadas estándar (de 5/16" a 7/8")
1	Juego de llaves hexagonales tipo bola estándar (7 piezas)

- S71M -	
Cantidad	Descripción
10	Dados 6 puntas cuadrado 1/4" (de 4 mm a 13 mm)
12	Dados 12 puntas cuadrado 1/4" (de 10 mm a 32 mm)
9	Llaves combinadas métricas (de 8 mm a 22 mm)
1	Juego de llaves hexagonales tipo bola métricas (7 piezas)

CAJA METÁLICA

CÓDIGO	PIEZAS	<input checked="" type="checkbox"/>	P. LISTA
S71S	71	1	\$ 4,345
S71M	71	1	\$ 4,329

Juegos para trabajos profesionales

70
PIEZAS

\$PVL



F4458A Pulgadas
F4458AM Métricos

- Tabla común para ambos juegos -	
Cantidad	Descripción
2	Matracas 1/4" y 1/2"
2	Extensiones 1/4"x3" y 1/2"x5"
1	Destornillador cuadrado para dados 1/4"
2	Nudo articulado 1/4" y 1/2"
2	Dados bujía 1/2" neopreno, 13/16" y 5/8"
1	Martillo de bola 8 oz
1	Pinza de presión quijadas curvas 10"
1	Pinza de extensión 8"
1	Pinza electricista 7"
1	Destornillador tipo trompo punta Phillips® 1/4"x1 1/2"
1	Destornillador tipo trompo punta plana 1/4" x 1 3/8"
1	Destornillador Phillips® 1/4"x4"
2	Destornilladores estándar 1/4"x4" y 5/16"x8"
3	Puntas Phillips®: #1, #2 y #3
5	Puntas planas: 3 mm, 4 mm, 5 mm, 6 mm y 7 mm
4	Puntas hexagonales 2 mm, 2.5 mm, 3 mm y 5 mm
2	Puntas Torx T15 y T20
1	Punta L
1	Adaptador de puntas

- F4458A -	
Cantidad	Descripción
10	Dados 6 puntas cuadrado 1/4" (de 5/32" a 1/2")
5	Dados largos 6 puntas cuadrado 1/4" (de 5/16" a 9/16")
13	Dados 12 puntas cuadrado 1/2" (de 3/8" a 1 1/8")
8	Llaves combinadas estándar (de 5/16" a 3/4")

- F4458AM -	
Cantidad	Descripción
10	Dados 6 puntas cuadrado 1/4" (de 4 mm a 13 mm)
5	Dados largos 6 puntas cuadrado 1/4" (de 9 mm a 14 mm)
13	Dados 12 puntas cuadrado 1/2" (de 10 mm a 32 mm)
8	Llaves combinadas métricas (de 9 mm a 19 mm)

CAJA PLÁSTICA

CÓDIGO	PIEZAS	<input checked="" type="checkbox"/>	P. LISTA
F4458A	70	1	\$ 2,410
F4458AM	70	1	\$ 2,409

Juegos de dados, accesorios y puntas

50
PIEZAS

\$PVL 1/4" 1/2"

F4458 Pulgadas
F4458M Métricos



- Tabla común para ambos juegos -	
Cantidad	Descripción
2	Matracas: 1/4" y 1/2"
3	Extensiones: 1/4"x3", 1/2"x5" y 1/2"x10"
1	Destornillador 1/4" punta intercambiable T
2	Nudo articulado: 1/4" y 1/2"
1	Dado bujía: 1/2" neopreno
2	Barra corredizas: 1/4" y 1/2"
3	Puntas Phillips: 1, 2, 3
4	Puntas Planas: 4, 5, 6 y 7 mm
3	Puntas hexagonales: 2, 2.5 y 3 mm
3	Puntas Torx: T10, T15 y T20
1	Punta L
1	Cople
1	Adaptador de puntas

- F4458 -	
Cantidad	Descripción
10	Dados 6 puntas cuadrado 1/4" (de 5/32" a 1/2")
13	Dados 12 puntas cuadrado 1/2" (de 3/8" a 1 1/4")

- F4458M -	
Cantidad	Descripción
10	Dados 6 puntas cuadrado 1/4" (de 4 mm a 13 mm)
13	Dados 12 puntas cuadrado 1/2" (de 10 mm a 30 mm)

CAJA PLÁSTICA

CÓDIGO	PIEZAS	<input checked="" type="checkbox"/>	P. LISTA
F4458	50	1	\$ 1,525
F4458M	50	1	\$ 1,490

JUEGOS DE HERRAMIENTA

Juego para electricista en caja plástica compacta

21
PIEZAS

\$PVL



CAJA PLÁSTICA

Cantidad	Descripción
1	Probador de voltaje CA
1	Pinza pelacable de 9"
1	Nivel torpedeo profesional de 9"
1	Navaja retráctil cuerpo plástico
1	Multímetro digital de gancho
1	Martillo de uña curva 16 oz
1	Linterna 17.5 cm
1	Pinza de corte diagonal de 7"
1	Pinza para electricista corte lateral 8"
1	Pinza punta larga corte lateral 8"
1	Flexómetro anti-impacto 8mt
1	Estuche portaherramienta de cuero
2	Destornillador plano 1000V (5/32" y 1/4")
2	Destornillador phillips 1000V (No. 2 y No. 1)
1	Cinta de aislar negra 18 mt
3	Cinceles (7/16", 5/8" y 3/16")
1	Caja plástica compacta de 21"

CÓDIGO	PIEZAS		P. LISTA
125411	21	1	\$ 2,379

Juego para plomero en caja plástica compacta

18
PIEZAS

\$PVL



CAJA PLÁSTICA

Cantidad	Descripción
1	Llave Stillson® hierro maleable 14"
1	Llave para lavabo 12"
1	Llave para gas cromada 7/8"
1	Avellanador para tubo 3/16" - 5/8"
10	Cintas sella roscas de 1/2" (7 mm)
1	Guantes nylon - nitrilo, talla G
1	Destapacaños de 15 pies
1	Corta tubo profesional 1/8" - 1 1/8"
1	Caja plástica compacta 21"

CÓDIGO	PIEZAS		P. LISTA
JP18	18	1	\$ 1,225

Juego para carpintero en caja plástica compacta

15
PIEZAS

\$PVL



CAJA PLÁSTICA

Cantidad	Descripción
1	Serrucho para carpintero dientes 3 filos 18"
1	Martillo uña curva mango de encino 16 oz.
1	Escochebre cara recta.
1	Escochebre cara curva.
3	Formones 1/4", 1/2" y 3/4"
1	Tenaza para carpintero de 8"
1	Destornillador punta Phillips serie 200 #3 5/16" X 6"
1	Destornillador estándar barra redonda serie 200 #3 5/16" X 6"
2	Prensa rápida tipo "F" de 6"
1	Guantes de nylon - nitrilo, talla G.
1	Lintas de seguridad ajustables.
1	Caja plástica compacta de 21"

CÓDIGO	PIEZAS		P. LISTA
JC14	15	1	\$ 1,369

Juego para auxilio vial en caja plástica compacta

14
PIEZAS

HERRAMIENTAS AUTOMOTRICES
PÁGINA 137

\$PVL



CAJA PLÁSTICA

Cantidad	Descripción
1	Linterna plástica c/pila 1AA
1	Chaleco seguridad tela naranja
1	Cables pasacorriente cal8 2,5m
1	Destornillador azul plana redondo 1/4x4"
1	Destornillador azul phillips#2 1/4x4"
1	Pinza mecánico 6"
1	Llave de cruz de 14"
1	Llave española 8x9mm
1	Llave española 10x11mm
1	Llave española 12x13mm
1	Llave española 14x15mm
1	Gato de botella 2 ton
1	Poncholina infla llantas 12 oz
1	Caja plástica compacta de 21"

CÓDIGO	PIEZAS		P. LISTA
JA14	14	1	\$ 1,350

Juego básico profesional en caja plástica compacta

13
PIEZAS

\$PVL



CAJA PLÁSTICA

Cantidad	Descripción
1	Martillo de uña curva mango de encino 16 oz
6	Destornilladores bimaterial
1	Flexómetro anti-impacto 3 m
1	Arco para segueta ajustable 17"
1	Pinzas para mecánico
1	Pinzas para electricista
1	Llave ajustable
1	Caja plástica compacta de 21"

CÓDIGO	PIEZAS		P. LISTA
JB12	13	1	\$ 955

Juego automotriz estándar con estuche

7
PIEZAS

\$PVL



Cantidad	Descripción
3	Llaves españolas en pulgadas
2	Destornilladores 1/4" x 4"
1	Pinza para mecánico 6"
1	Llave de cruz para birlos 14"

• Juego que contiene herramienta en estuche y llave de cruz de 14" para el automóvil.



CÓDIGO	PIEZAS		P. LISTA
F12	7	1	\$ 390

Juego combinado de 106 piezas

FOY

106
PIEZAS

\$ PVL



CAJA PLÁSTICA

Cantidad	Descripción
2	Matracas: 3/8" y 1/2"
2	Dado para buja: 5/8" y 13/16"
1	Adaptador de giro
2	Adaptador: 1/4"(m) x 3/8"(F) y 3/8"(m) x 1/2"(F)
12	Dados 1/4": de 5/32" a 1/2"
12	Dados 1/4": de 4 mm a 12 mm
7	Dados 3/8": de 3/8" a 3/4"
8	Dados 3/8": de 10 mm a 18 mm
5	Dados 1/2": de 5/8" a 7/8"
5	Dados 1/2": de 14 mm de 19 mm
4	Dados largos 3/8": de 3/8" a 9/16"
4	Dados largos 3/8": de 10 mm a 13 mm
2	Extensiones 3/8": 3" y 6"
1	Nudo universal 3/8"
1	Destornillador de puntas
6	Puntas planas: de 5/32" a 5/16"
4	Puntas hexagonales: de 5/32" a 1/4"
3	Puntas philips®: de #1 a #3
6	Puntas torx®: de T15 a T40
3	Puntas pozidrive®: de PZ1 a PZ3
16	Llaves hexagonales: mm y std

CÓDIGO	PIEZAS	CAJA	P. LISTA
144038	106	1	\$ 829

Juego combinado de 95 piezas

FOY

95
PIEZAS

\$ PVL



CAJA PLÁSTICA

Cantidad	Descripción
10	Dados 1/4" 6 puntas pulgadas: de 5/32" a 3/8".
10	Dados 1/4" 6 puntas métricos: de 4 mm a 13 mm
1	Adaptador: 3/8" x 1/4"
3	Dados estándar 3/8": 5/8", 11/16", 3/4"
3	Dados métricos 3/8": 14 mm, 17 mm y 19 mm
1	Dado para buja 3/8": 13/16"
1	Extensión 3/8" x 3"
1	Matraca 3/8"
9	Puntas torx®: de T8 a T40
5	Puntas philips®: de PH0 a PH4
4	Puntas pozidrive®: PZ0, PZ1, PZ2, PZ3
9	Puntas planas: de 3 mm a 8 mm
4	Puntas cuadro: de S0 a S3
8	Puntas hexagonales: de H1.5 a H8
1	Adaptador para punta
2	Destornilladores
4	Llaves combinadas: de 11 mm a 15 mm
4	Llaves combinadas: de 7/16" a 5/8"
8	Llaves hexagonales: de 1/16" a 1/4"
1	Pinza corte diagonal de 6"
1	Pinza de extensión de 8"
1	Llave ajustable
1	Mini nivel
1	Navaja retráctil
1	Destornillador para puntas
1	Pinza nariz larga

CÓDIGO	PIEZAS	CAJA	P. LISTA
144036	95	1	\$ 1,105

Juego combinado de 94 piezas

FOY

94
PIEZAS

\$ PVL



CAJA PLÁSTICA

Cantidad	Descripción
1	Llave ajustable de 6"
1	Destornillador con cuadro de mando 1/4"
1	Acoplador de 1/4"
1	Destornillador plano 1/4" x 3"
1	Pinza de nariz larga de 6"
1	Adaptador 3/8" (H) x 1/4" (M)
1	Extensión de 3" cuadro de 3/8"
1	Dado para buja de 5/8"
11	Llaves hexagonales: de .05" a 1/4"
11	Llaves hexagonales: de 1.27 mm a 6 mm
1	Matraca con cuadro de 3/8"
1	Disco para matraca
1	Sostenedor de puntas
1	Puntas con cuadro de 1/4"
5	Puntas hexagonales de 2.5 mm a 6 mm
5	Puntas hexagonales: de 3/16" a 1/4"
3	Puntas philips: de PH1 a PH3
3	Puntas planas: de 3/16" a 1/4"
2	Puntas torx®: de T10 a T20
2	Puntas cuadradas: S1, S2
14	Dados 1/4": de 5/32" a 9/16"
14	Dados 1/4": de 4 mm a 14 mm
6	Dados 3/8": de 3/8" a 5/8"
6	Dados 3/8": de 11 mm a 16 mm

CÓDIGO	PIEZAS	CAJA	P. LISTA
144040	94	1	\$ 740

Juego combinado de 88 piezas

FOY

88
PIEZAS

\$ PVL



CAJA PLÁSTICA

Cantidad	Descripción
2	Matracas: 3/8" y 1/4"
1	Destornillador con cuadro de mando de 1/4"
2	Extensiones: 3/8" y 1/4"
1	Adaptador para punta
5	Dados 6 puntas largos 3/8": de 3/8" a 5/8"
8	Dados 3/8": de 5/16" a 3/4"
8	Dados 3/8": de 13 mm a 19 mm
8	Dados 1/4": de 3/16" a 1/2"
7	Dados 1/4": de 5 mm a 12 mm
11	Llaves hexagonales: de .050" a 1/4"
11	Llaves hexagonales: de 1.27 mm a 6 mm
3	Puntas planas: de 5/32" a 1/4"
5	Puntas philips®: de 0 a 3
2	Puntas pozidrive®: PZ1 y PZ2
3	Puntas cuadradas: S1, S2, S3
3	Puntas torx®: T15, T20, T25
3	Hexagonales: de 1/8" a 3/16"
3	Hexagonales: de 3 mm a 5 mm
1	Adaptador para dados
1	Estuche de plástico

CÓDIGO	PIEZAS	CAJA	P. LISTA
144039	88	1	\$ 579

Juego combinado de 83 piezas

FOY

83
PIEZAS

\$ PVL



ESTUCHE

Cantidad	Descripción
10	Dados 6 puntas 1/4": de 5/32" a 1/2"
10	Dados 6 puntas 1/4": de 4 mm a 13 mm
8	Dados 6 puntas 3/8": de 5/16" a 3/4"
10	Dados 6 puntas 3/8": de 9 mm a 19 mm
3	Dados 8 puntas 3/8": 1/4", 5/16", 3/8"
1	Matraca 3/8"
1	Extensión 3/8"x1/4"
2	Dados largos para buja 5/8"
1	Extensión 3"
1	Destornillador de matraca
2	Organizadores plásticos para puntas
1	Adaptador para puntas
1	Adaptador
3	Puntas planas: 1/4", 3/16", 9/32"
3	Puntas philips®: 1, 2, 3.
4	Puntas torx®: de T10 a T25
6	Puntas de cuadro: de S1 a S3
8	Llaves hexagonales: de 1/16" a 1/4"
8	Llaves hexagonales: de 1.5 mm a 6 mm

CÓDIGO	PIEZAS	CAJA	P. LISTA
144023	83	1	\$ 469

Juego combinado de 69 piezas

FOY

69
PIEZAS

\$ PVL



CAJA PLÁSTICA

Cantidad	Descripción
1	Esquadra de carpintero de 25 cm
1	Cinta aislante
1	Regla metálica de 15 cm
1	Segueta de 6"
1	Pinza de electricista 7"
1	Pinza de nariz larga 6 1/2"
1	Pinza de corte diagonal 6 1/2"
1	Martillo de uña
2	Prensas de resorte
1	Nivel
1	Llave ajustable de 8"
1	Cutter
1	Extensión para puntas
1	Destornillador con sistema de matraca
1	Estuche de plástico
2	Destornilladores planos: 1/4" y 1/8"
2	Destornilladores philips®: ph 2, ph 0
10	Puntas planas: de 3mm a 6mm
6	Puntas pozidrive®: PZ0, (2)PZ1, (2) PZ2, PZ3.
4	Puntas cuadro: S0, S1, S2, S3.
7	Puntas torx®: de T10 a T40
6	Puntas philips®: de PH0 a PH3
7	Puntas hexagonales: de 2 mm a 6 mm
9	Llaves hexagonales: de 1.5 mm a 10 mm

CÓDIGO	PIEZAS	CAJA	P. LISTA
144042	69	1	\$ 1,525

JUEGOS DE HERRAMIENTA

Juego combinado de 51 piezas

FOY

**51
PIEZAS**

\$PVL



CAJA PLÁSTICA

Cantidad	Descripción
12	Dados 1/4" 6 puntas de 5/32" a 1/2"
13	Dados 1/4" 6 puntas de 4 mm a 13 mm
3	Dados 1/4" 8 puntas de 1/4" a 3/8"
3	Dados 3/8" 6 puntas de 7/16" a 9/16"
3	Dados 3/8" 6 puntas de 7 mm a 13 mm
4	Dados 1/2" 6 puntas de 5/8" a 1 3/16"
1	Dado para bujía de 5/8"
2	Matracas reversibles 3/8" y 1/2"
1	Extensión 3/8" x 3"
1	Adaptador 1/4" macho x 3/8" hembra
1	Disco de giro de 3/8"
1	Destornillador de cuadro 1/4"
5	Puntas planas y phillips®
1	Adaptador para puntas

CÓDIGO	PIEZAS		P. LISTA
144005	51	1	\$ 429

Juego combinado de 45 piezas

FOY

**45
PIEZAS**

\$PVL



CAJA PLÁSTICA

Cantidad	Descripción
1	Matraca stubby con cuadro de 1/4" y 3/8"
1	Destornillador con sistema de matraca
1	Llave ajustable stubby de 6"
1	Extensión de 3" cuadro de 3/8"
1	Adaptador 3/8"x1/4"
4	Dados 3/8": 13, 14, 15 y 17 mm
3	Dados 3/8": 9/16", 5/8", 3/4"
10	Dados 1/4": de 5/32" a 15/32"
10	Dados 1/4": de 4 mm a 13 mm
3	Puntas planas: 1/4", 3/16" y 5/32"
2	Puntas hexagonales: 1/8" y 1/4"
3	Puntas phillips®: #1, #2 y #3
2	Puntas torx: T15 y T20
1	Contenedor de puntas plástico
1	Adaptador para puntas
1	Estuche plástico

CÓDIGO	PIEZAS		P. LISTA
144035	45	1	\$ 410

Juego combinado de 44 piezas

FOY

**44
PIEZAS**

\$PVL



CAJA PLÁSTICA

Cantidad	Descripción
1	Destornillador con sistema de matraca
1	Adaptador
1	Navaja retráctil
1	Mini Pinza punta larga y corte lateral de 6"
1	Mini pinza corte diagonal 4"
1	Mini pinza para electricista de 4 1/2"
1	Mini pinza tenaza de 4"
1	Pinza de nariz larga de 7"
2	Destornilladores de precisión torx®: T6, T7
2	Destornilladores de precisión planos: 2.5 mm y 3 mm
2	Destornilladores de precisión phillips®: No.0, No.00
6	Puntas planas: (2) 1/8", (2) 5/32", 3/16", 1/4"
5	Puntas cuadradas: S1, (2) S2, (2) S3
4	Puntas hexagonales: 5/32", 3/16", (2) 1/4"
3	Puntas hexagonales: 4 mm, 5 mm, 6 mm
4	Puntas torx®: T15, T20, T25, T30
7	Puntas phillips®: (2) No.0, (2) No.1, (2) No.2, No.3.
1	Estuche plástico

CÓDIGO	PIEZAS		P. LISTA
144041	44	1	\$ 355

Juego combinado de 38 piezas

FOY

**38
PIEZAS**

\$PVL



CAJA PLÁSTICA

Cantidad	Descripción
12	Dados 1/4" 6 puntas de 5/32" a 1/2"
13	Dados 1/4" 6 puntas de 4 mm a 13 mm
3	Dados 1/4" 8 puntas de 1/4" a 3/8"
3	Dados 3/8" 6 puntas de 7/16" a 9/16"
3	Dados 3/8" 6 puntas de 7 mm a 13 mm
1	Matracas reversibles 3/8"
1	Extensión 3/8" x 3"
1	Adaptador 1/4" macho x 3/8" hembra
1	Destornillador de cuadro 1/4"

CÓDIGO	PIEZAS		P. LISTA
144006	38	1	\$ 240

Juego combinado de 28 piezas

FOY

**28
PIEZAS**

\$PVL



CAJA PLÁSTICA

Cantidad	Descripción
1	Cinta aislante
1	Tijeras
1	Navaja
1	Martillo de uña de 8oz
1	Destornillador de puntas
1	Llave ajustable de 6"
1	Pinza de nariz larga 8"
1	Caja dispensadora 10 tornillos y 10 taquetes plásticos
5	Puntas planas: de 3 mm a 7 mm
4	Puntas phillips: de #0 a #3
5	Puntas torx®: de T15 a T40
6	Puntas hexagonales: de 1/8" a 1/4"

CÓDIGO	PIEZAS		P. LISTA
144037	28	1	\$ 530

Juego básico para el hogar 6 piezas

FOY

**6
PIEZAS**

\$PVL



Cantidad	Descripción
1	Destornillador plano 1/4"
1	Destornillador Phillips PH2
1	Pinza de mecánico 6"
1	Martillo de uña curva de 16oz
1	Flexómetro 3m
1	Navaja retráctil 6"

CÓDIGO	PIEZAS		P. LISTA
144043	6	1	\$ 225

Juego básico para el hogar 5 piezas

FOY

**5
PIEZAS**

\$PVL



Cantidad	Descripción
1	Destornillador de puntas dobles intercambiables (Phillips PH1 - PH2 y Planas 3/16" y 1/4")
1	Pinza de mecánico 6"
1	Martillo de uña curva de 16oz
1	Flexómetro 3m
1	Navaja retráctil 6"

CÓDIGO	PIEZAS		P. LISTA
144044	5	1	\$ 225

Escofina media caña bastardas



- Dientes triangulares individuales, formados con buril.
- Para madera, aluminio, plomo, cascos de caballo y otros materiales blandos; desgaste áspero y rugoso.

CÓDIGO	LARGO	ANCHO	☒	P. LISTA
120391	6"	9/16"	6	\$ 50
120392	8"	13/16"	6	\$ 57
120393	10"	1"	6	\$ 74
120394	12"	1 3/16"	6	\$ 105

Media caña bastardas



- Dientes rectificadas con dureza y geometría homogénea en toda la línea.
- Para desbastes rápidos en superficies planas, convexas y cóncavas.
- Con un lado semicircular y otro plano.
- Corte sencillo, bastardo.

CÓDIGO	LARGO	ANCHO	☒	P. LISTA
120301	6"	5/8"	6	\$ 39
120302	8"	13/16"	6	\$ 50
120303	10"	1"	6	\$ 67
120304	12"	1 3/16"	6	\$ 100

Media caña muzas



- Para trabajos que requieren acabados finos.
- Dientes rectificadas con dureza y geometría homogénea en toda la línea.
- Con doble corte.
- Corte sencillo, muzo.

CÓDIGO	LARGO	ANCHO	☒	P. LISTA
120311	6"	5/8"	6	\$ 44
120312	8"	13/16"	6	\$ 60
120313	10"	1"	6	\$ 105
120314	12"	1 3/16"	6	\$ 120

Planas bastardas



- Dos hileras de dientes en diagonal y en dirección opuesta.
- Para desbastes en acabados ásperos.
- Para trabajos en acero o hierro, etc.

CÓDIGO	LARGO	ANCHO	☒	P. LISTA
120330	4"	31/64"	6	\$ 23
120331	6"	41/64"	6	\$ 26
120332	8"	51/64"	6	\$ 38
120333	10"	1"	6	\$ 51
120334	12"	1 3/16"	6	\$ 76
120335	14"	1 3/16"	6	\$ 115

Planas muzas



- Corte doble en las caras y sencillo en los cantos.
- Para desbastes en acabados finos.

CÓDIGO	LARGO	ANCHO	☒	P. LISTA
120340	4"	31/64"	6	\$ 28
120341	6"	41/64"	6	\$ 30
120342	8"	51/64"	6	\$ 43
120343	10"	1"	6	\$ 58
120344	12"	1 3/16"	6	\$ 85
120358	14"	1 3/8"	6	\$ 119

Redondas bastardas



- Dientes rectificadas con dureza y geometría homogénea en toda la lima.

CÓDIGO	LARGO	DIÁMETRO	☒	P. LISTA
120350	4"	3/16"	6	\$ 22
120351	6"	1/4"	6	\$ 23
120352	8"	9/32"	6	\$ 30
120353	10"	3/8"	6	\$ 42
120354	12"	1/2"	6	\$ 67

Redondas muzas



- Dientes rectificadas con dureza y geometría homogénea en toda la lima.
- Para aberturas circulares o superficies cóncavas.
- Doble corte y adelgazadas de la punta.
- Desbaste fino.

CÓDIGO	LARGO	DIÁMETRO	☒	P. LISTA
120360	6"	1/4"	6	\$ 29
120361	8"	9/32"	6	\$ 37
120362	10"	3/8"	6	\$ 51
120363	12"	1/2"	6	\$ 76

Triangulares uso pesado



- Para afilar machetes, cuchillos, azadones, hachas, tijeras, serretes y sierras.
- Para afilar serretes y sierras con dientes en ángulos de 60°.

CÓDIGO	LARGO	ANCHO	☒	P. LISTA
120368	4"	3/8"	6	\$ 12
120369	5"	1/2"	6	\$ 13
120370	6"	17/32"	6	\$ 14
120371	7"	39/64"	6	\$ 24
120372	8"	21/32"	6	\$ 34

Triangulares uso regular



- Para afilar machetes, cuchillos, azadones, hachas, tijeras, serretes y sierras.
- Para afilar serretes y sierras con dientes en ángulos de 60°.

CÓDIGO	LARGO	ANCHO	☒	P. LISTA
120376	6"	1/2"	6	\$ 14
120377	7"	39/64"	6	\$ 24
120378	8"	21/32"	6	\$ 33

De triángulo doble



- Corte sencillo, picado por ambos lados.
- Para afilar serretes y sierras con dientes en ángulos de 60°.
- Doble punta.

CÓDIGO	LARGO	ANCHO	☒	P. LISTA
120381	6"	7/32"	6	\$ 19
120382	7"	39/64"	6	\$ 24
120383	8"	21/32"	6	\$ 26

Para motosierra



- Para afilar dientes de motosierras con garganta o capuchón redondo.
- Con el mismo diámetro a todo lo largo.
- Corte doble, punta lisa.

CÓDIGO	LARGO	DIÁMETRO	☒	P. LISTA
120320	8"	5/32"	6	\$ 24
120321	8"	3/16"	6	\$ 24
120322	8"	7/32"	6	\$ 24

Para hojalatero



- Ideal para trabajos en laminado y pintura.

CÓDIGO	LARGO	ANCHO	☒	P. LISTA
120399	14"	1 5/16"	6	\$ 170

Exhibidor con limas

283 PIEZAS



Contenido: Pág. 294

CÓDIGO	MEDIDA	☒	P. LISTA
EXLIMASC	31 x 41.5 x 54.5 cm	1	\$ 16,419

Juego de mangos para lima

2
PIEZAS



- Fabricados en polipropileno de alto impacto.
- Figura anatómica que evita que la lima se gire o se deslice.
- Se adapta a los modelos de lima más comunes.

CÓDIGO	PIEZAS	📦	P. LISTA
120300	2	1	\$ 36

Escofina media caña bastardas con mango



120295

- Dientes triangulares individuales formados con buril para madera, aluminio, plomo, cascos de caballo y otros materiales blandos.
- Para desgastes ásperos y rugosos.

GRANEL

CÓDIGO	LARGO	📦	P. LISTA
120294	6"	6	\$ 45
120295	8"	6	\$ 62

Media caña bastardas con mango



120283

- Para desbastes rápidos en superficies planas, convexas y cóncavas, dientes rectificadas.

GRANEL

CÓDIGO	LARGO	📦	P. LISTA
120282	6"	6	\$ 48
120283	8"	6	\$ 57
120306	12"	6	\$ 109

Planas bastardas con mango



120286

- Dientes rectificadas con dureza y geometría homogénea en toda la lima.
- Para aberturas circulares o superficies cóncavas.

GRANEL

CÓDIGO	LARGO	📦	P. LISTA
120285	6"	6	\$ 39
120286	8"	6	\$ 48
120338	12"	6	\$ 79

Redondas bastardas con mango



120288

- Dientes triangulares individuales, formados con buril.
- Para madera, aluminio, plomo, cascos de caballo y otros materiales blandos.
- Para desgastes ásperos y rugosos.

GRANEL

CÓDIGO	LARGO	📦	P. LISTA
120287	6"	6	\$ 35
120288	8"	6	\$ 40

Triangulares uso pesado con mango



120290

- Para afilar machetes, cuchillos, azadones, hachas, tijeras, serrotes y sierras.
- También para afilar serrotes y sierras con dientes en ángulos de 60°.
- Doble tratamiento térmico.

GRANEL

CÓDIGO	LARGO	📦	P. LISTA
120289	6"	6	\$ 25
120373	7"	6	\$ 36
120290	8"	6	\$ 38

Triangulares uso regular con mango



120298

- Para afilar machetes, cuchillos, azadones, serrotes, etc.

GRANEL

CÓDIGO	LARGO	📦	P. LISTA
120296	6"	6	\$ 26
120297	7"	6	\$ 33
120298	8"	6	\$ 37

De triángulo doble con mango

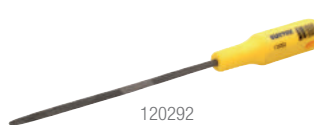

120292

- Corte sencillo, picado por ambos lados.
- Para afilar serrotes y sierras con dientes en ángulos de 60°.
- Doble punta.

GRANEL

CÓDIGO	LARGO	📦	P. LISTA
120291	6"	6	\$ 35
120292	7"	6	\$ 38
120293	8"	6	\$ 42

Juego de Limas con mango para joyero

6
PIEZAS

- ◐ Media caña
- ◑ Plana Cuadrada
- Redonda
- ▲ Triángulo
- Cuadrada
- ◐ Plana en punta



- Mango bimaterial antideslizante.

CÓDIGO	LONGITUD	DIÁMETRO	📦	P. LISTA
120386	6" (152,4 mm)	1/8" (3,1 mm)	1	\$ 145

Juego de limas para joyero de 10 piezas

10
PIEZAS

- ◐ Media caña
- ◑ Plana cuadrada
- Redonda
- ▲ Triángulo
- ◐ Tipo espada
- ◑ Tipo cuchillo
- ◐ Ovalada
- Cuadrada
- ◐ Plana en punta
- ◐ Tipo almendra

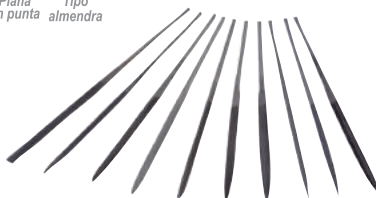

CÓDIGO	LONGITUD	DIÁMETRO	📦	P. LISTA
120387	6 1/4" (158,7 mm)	1/8" (3,1 mm)	1	\$ 125

Juego de limas para joyero de 6 piezas

6
PIEZAS

- ◐ Media caña
- ◑ Plana Cuadrada
- Redonda
- ▲ Triángulo
- Cuadrada
- ◐ Tipo espada



CÓDIGO	LONGITUD	DIÁMETRO	📦	P. LISTA
120385	6 1/4" (158,7 mm)	1/8" (3,1 mm)	1	\$ 84

Lisas

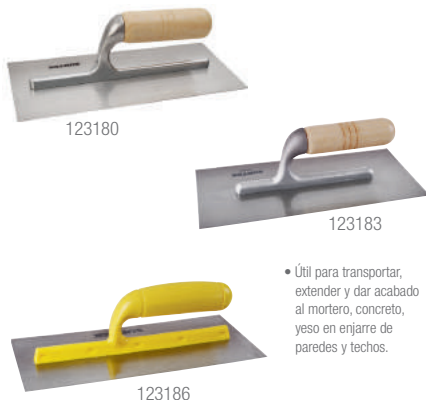

- Fabricadas en acero alto carbono.
- Soporte de aluminio para disminuir el peso.
- Lámina con acabado pulido espejo.
- Medida 11" x 5".

• Útil para transportar, extender y dar acabado al mortero, concreto, yeso en enjarre de paredes y techos.

GRANEL

CÓDIGO	MANGO	REMACHES	📦	P. LISTA
123186	Plástico	6	3	\$ 55
123183	Madera	6	3	\$ 72
123180	Madera	10	3	\$ 90

Dentadas triangular



- Fabricadas en acero alto carbono.
- Soporte de aluminio para disminuir el peso.
- Lámina con acabado pulido espejo.
- Medida 11" x 5".

• Con muescas en un lado y un extremo, se utiliza para aplicar el adhesivo que se usan para instalar azulejo y pisos de pequeñas dimensiones.

GRANEL

CÓDIGO	MANGO	REMACHES	📦	P. LISTA
123187	Plástico	6	3	\$ 55
123184	Madera	6	3	\$ 72
123181	Madera	10	3	\$ 90

Dentadas cuadrada

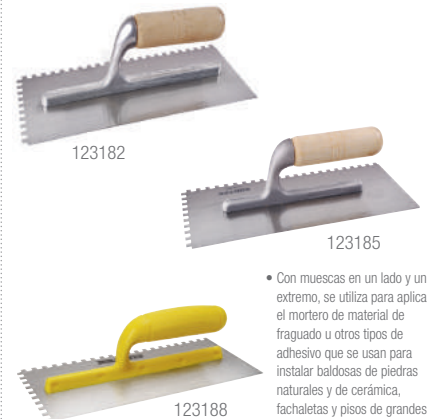

- Fabricadas en acero alto carbono.
- Lámina con acabado pulido espejo.
- Medida 11" x 5".

• Con muescas en un lado y un extremo, se utiliza para aplicar el mortero de material de fraguado u otros tipos de adhesivo que se usan para instalar baldosas de piedras naturales y de cerámica, fachaletas y pisos de grandes dimensiones.

GRANEL

CÓDIGO	TIPO	REMACHES	📦	P. LISTA
123188	Plástico	6	3	\$ 55
123185	Madera	6	3	\$ 72
123182	Madera	10	3	\$ 90

LLAVES AJUSTABLES

Cromadas con grip



- Forjadas en acero cromo vanadio.
- Graduadas en pulgadas y milímetros.
- Doble recubrimiento de plastisol para una sujeción más confortable.
- NORMAS: ANSI/ASME: B107.8; FEDERAL: GGG-W-631B; NOM: 0-106

CÓDIGO	LONGITUD	APERTURA	📦	P. LISTA
506P	6"	3/4"	6	\$ 94
508P	8"	1"	6	\$ 135
510P	10"	1 1/8"	6	\$ 185
512P	12"	1 5/16"	6	\$ 250

Cromadas



- Forjadas en acero cromo vanadio.
- Graduadas en pulgadas y milímetros.
- NORMAS: ANSI/ASME: B107.8; FEDERAL: GGG-W-631B; NOM: 0-106

CÓDIGO	LONGITUD	APERTURA	📦	P. LISTA
506	6"	3/4"	6	\$ 90
508	8"	1"	6	\$ 129
510	10"	1 1/8"	6	\$ 175
512	12"	1 5/16"	6	\$ 239
*515	15"	1 13/16"	1	\$ 460
*518	18"	2 1/4"	1	\$ 709
*524	24"	2 3/4"	1	\$ 1,100

Pavonadas



- Forjadas en acero cromo vanadio.
- Recubrimiento pavonado que evita la corrosión.
- Graduadas en pulgadas y milímetros.
- NORMAS: ANSI/ASME: B107.8; FEDERAL: GGG-W-631B; NOM: 0-106

CÓDIGO	LONGITUD	APERTURA	📦	P. LISTA
506S	6"	3/4"	6	\$ 90
508S	8"	1"	6	\$ 129
510S	10"	1 1/8"	6	\$ 175
512S	12"	1 5/16"	6	\$ 239
515S	15"	1 13/16"	6	\$ 460
*518S	18"	2 1/4"	1	\$ 709
*524S	24"	2 3/4"	1	\$ 1,100

Corta cromada con grip



- Puño con cubierta bimaternal.
- Ideal para lugares estrechos.

CÓDIGO	LONGITUD	APERTURA	📦	P. LISTA
506CA	6"	1"	6	\$ 100

Cromadas



- Forjadas en acero alto carbono.
- Con escala en la apertura de la quijada.

CÓDIGO	LONGITUD	APERTURA	📦	P. LISTA
140406	6"	3/4"	6	\$ 60
140408	8"	1"	6	\$ 77
140410	10"	1 1/8"	6	\$ 109
140412	12"	1 5/16"	6	\$ 150

Pavonadas



- Forjadas en acero al carbono.
- Con escala en la apertura de la quijada.
- Acabado pavonado que no desprende partículas tóxicas.

CÓDIGO	LONGITUD	APERTURA	📦	P. LISTA
140426	6"	3/4"	6	\$ 60
140428	8"	1"	6	\$ 77
140430	10"	1 1/8"	6	\$ 109
140432	12"	1 5/16"	6	\$ 150

LLAVES COMBINADAS PULIDO ESPEJO

Juego de llaves combinadas con matraca en pulgadas

7
PIEZAS



Medidas

5/16"
3/8"
7/16"
1/2"
9/16"
5/8"
3/4"

• Pulido espejo.

CÓDIGO	PIEZAS	📦	P. LISTA
100568	7	1	\$ 890

RACK PLÁSTICO

Combinadas con matraca en pulgadas



- Fabricadas en acero cromo vanadio.
- Pulido espejo.
- Mecanismo de 72 dientes.

CÓDIGO	MEDIDA	LARGO	📦	P. LISTA
100530	5/16"	135 mm	3	\$ 83
100532	3/8"	154 mm	3	\$ 88
100534	7/16"	165 mm	3	\$ 99
100536	1/2"	178 mm	3	\$ 109
100538	9/16"	189 mm	3	\$ 115
100540	5/8"	205 mm	3	\$ 129
100544	3/4"	240 mm	3	\$ 160

Juego de llaves combinadas en pulgadas y métricas

14
PIEZAS



Medidas

3/8"	8 mm
7/16"	10 mm
1/2"	11 mm
9/16"	12 mm
5/8"	13 mm
11/16"	14 mm
3/4"	15 mm

CÓDIGO	PIEZAS	📦	P. LISTA
100558	14	1	\$ 755

RACK PLÁSTICO

Juego de llaves combinadas con matraca métricas

7
PIEZAS



Medidas

8 mm
10 mm
12 mm
13 mm
14 mm
15 mm
19 mm

• Pulido espejo.

CÓDIGO	PIEZAS	📦	P. LISTA
100569	7	1	\$ 890

RACK PLÁSTICO

Combinadas con matraca métricas



- Fabricadas en acero cromo vanadio.
- Pulido espejo.
- Mecanismo de 72 dientes.

CÓDIGO	MEDIDA	LARGO	📦	P. LISTA
100578	8 mm	135 mm	3	\$ 83
100580	10 mm	154 mm	3	\$ 94
100582	12 mm	176 mm	3	\$ 100
100583	13 mm	178 mm	3	\$ 109
100584	14 mm	183 mm	3	\$ 115
100585	15 mm	205 mm	3	\$ 135
100588	18 mm	235 mm	3	\$ 149
100589	19 mm	240 mm	3	\$ 160

Juegos de llaves combinadas en pulgadas en rack

11
PIEZAS

9
PIEZAS



100556

Medidas

1/4"	5/8"
5/16"	11/16"
3/8"	3/4"
7/16"	13/16"
1/2"	7/8"
9/16"	

100554

Medidas

1/4"	9/16"
5/16"	5/8"
3/8"	11/16"
7/16"	3/4"
1/2"	

CÓDIGO	PIEZAS	📦	P. LISTA
100556	11	1	\$ 705
100554	9	1	\$ 475

RACK PLÁSTICO

Juegos de llaves combinadas en pulgadas en estuche

16
PIEZAS



100564

Medidas

1/4"	3/4"
5/16"	13/16"
3/8"	7/8"
7/16"	15/16"
1/2"	1"
9/16"	1 1/16"
5/8"	1 1/8"
11/16"	1 1/4"

CÓDIGO	PIEZAS	📦	P. LISTA
100564	16	1	\$ 1,669

14
PIEZAS



100561

Medidas

1/4"	11/16"
5/16"	3/4"
3/8"	13/16"
7/16"	7/8"
1/2"	15/16"
9/16"	1"
5/8"	1 1/16"

CÓDIGO	PIEZAS	📦	P. LISTA
100561	14	1	\$ 1,179

9
PIEZAS



100552

Medidas

1/4"	9/16"
5/16"	5/8"
3/8"	11/16"
7/16"	3/4"
1/2"	

CÓDIGO	PIEZAS	📦	P. LISTA
100552	9	1	\$ 475

ESTUCHE

En pulgadas



100168

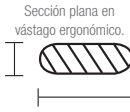

- Fabricadas en acero al cromo vanadio.
- Pulido espejo.
- Diseño lobular que permite excelente contacto con tuercas y tornillos y elimina los esfuerzos en las esquinas.
- NORMA: ANSI/ASME: B107.6M;
- FEDERAL: GGG-W-636E;SAE: AS954

GRANEL

CÓDIGO	MEDIDA	LARGO	📦	P. LISTA
*100158	1/4"	106 mm	6	\$ 32
100160	5/16"	122 mm	6	\$ 37
100162	3/8"	137 mm	6	\$ 41
100164	7/16"	152 mm	6	\$ 44
100166	1/2"	168 mm	6	\$ 51
100168	9/16"	182 mm	6	\$ 57
100170	5/8"	197 mm	6	\$ 72
100172	11/16"	212 mm	6	\$ 77
100174	3/4"	227 mm	6	\$ 89
100176	13/16"	241 mm	6	\$ 109
100178	7/8"	257 mm	6	\$ 130
100180	15/16"	283 mm	6	\$ 145
100182	1"	292 mm	6	\$ 165
100184	1-1/16"	330 mm	6	\$ 195
100186	1-1/8"	363 mm	6	\$ 235
100190	1-1/4"	397 mm	6	\$ 280

Juegos de llaves combinadas métricas en rack

11 PIEZAS



Medidas		
6 mm	11 mm	15 mm
7 mm	12 mm	17 mm
8 mm	13 mm	19 mm
10 mm	14 mm	



100557

9 PIEZAS

Medidas		
10mm	13mm	16mm
11mm	14mm	17mm
12mm	15mm	19mm



100555

RACK PLASTICO

CÓDIGO	PIEZAS	📦	P. LISTA
100557	11	1	\$ 535
100555	9	1	\$ 500

Juegos de llaves combinadas métricas en estuche

26 PIEZAS



100565

Medidas		
6 mm	15 mm	24 mm
7 mm	16 mm	25 mm
8 mm	17 mm	26 mm
9 mm	18 mm	27 mm
10 mm	19 mm	28 mm
11 mm	20 mm	29 mm
12 mm	21 mm	30 mm
13 mm	22 mm	32 mm
14 mm	23 mm	

14 PIEZAS



100562

Medidas		
10 mm	17 mm	24 mm
11 mm	19 mm	26 mm
12 mm	21 mm	30 mm
13 mm	22 mm	32 mm
14 mm	23 mm	

15 PIEZAS



100563

Medidas		
6 mm	12 mm	19 mm
8 mm	13 mm	21 mm
9 mm	14 mm	22 mm
10 mm	15 mm	23 mm
11 mm	17 mm	24 mm

9 PIEZAS



100553

Medidas		
7 mm	10 mm	13 mm
8 mm	11 mm	14 mm
9 mm	12 mm	15 mm

ESTUCHE

CÓDIGO	PIEZAS	📦	P. LISTA
100565	26	1	\$ 2,760
100563	15	1	\$ 1,010
100562	14	1	\$ 1,545
100553	9	1	\$ 415

Métricas



100364



- Fabricadas en acero al cromo vanadio.
- Pulido espejo.
- Diseño lobular que permite excelente contacto con tuercas y tornillos y elimina los esfuerzos en las esquinas.
- NORMA: ANSI/ASME: B107.6M;
- FEDERAL: GGG-W-636E;SAE: AS954

GRANEL

CÓDIGO	MEDIDA	LARGO	📦	P. LISTA
*100356	6 mm	106 mm	6	\$ 30
*100357	7 mm	106 mm	6	\$ 32
100358	8 mm	122 mm	6	\$ 37
100359	9 mm	137 mm	6	\$ 41
100360	10 mm	137 mm	6	\$ 44
100361	11 mm	152 mm	6	\$ 51
100362	12 mm	168 mm	6	\$ 52
100363	13 mm	168 mm	6	\$ 54
100364	14 mm	182 mm	6	\$ 57
100365	15 mm	182 mm	6	\$ 66
100366	16 mm	197 mm	6	\$ 70
100367	17 mm	212 mm	6	\$ 77
100368	18 mm	212 mm	6	\$ 83
100369	19 mm	227 mm	6	\$ 89
100370	20 mm	241 mm	6	\$ 94
100371	21 mm	241 mm	6	\$ 99
100372	22 mm	257 mm	6	\$ 109
100373	23 mm	257 mm	6	\$ 110
100374	24 mm	283 mm	3	\$ 150
100375	25 mm	292 mm	6	\$ 155
100376	26 mm	292 mm	3	\$ 170
100377	27 mm	330 mm	3	\$ 195
100378	28 mm	363 mm	3	\$ 225
100379	29 mm	363 mm	6	\$ 250
100380	30 mm	363 mm	6	\$ 270
100382	32 mm	397 mm	6	\$ 295

LLAVES COMBINADAS PULIDO ESPEJO

Juegos de llaves combinadas en pulgadas



11
PIEZAS

Medidas

1/4"	5/8"
5/16"	11/16"
3/8"	3/4"
7/16"	13/16"
1/2"	7/8"
9/16"	



140460

9
PIEZAS

Medidas

3/8"	11/16"
7/16"	3/4"
1/2"	13/16"
9/16"	7/8"
5/8"	



140458

5
PIEZAS

Medidas

3/8"	9/16"
7/16"	5/8"
1/2"	



140450

\$PVL



CÓDIGO	PIEZAS	📦	P. LISTA
140460	11	6	\$ 340
140458	9	6	\$ 285
140450	5	6	\$ 125

RACK PLASTICO

Juegos de llaves combinadas métricas



11
PIEZAS

Medidas

6 mm	12 mm
7 mm	13 mm
8 mm	14 mm
9 mm	15 mm
10 mm	16 mm
11 mm	



140461

9
PIEZAS

Medidas

8 mm	13 mm
9 mm	14 mm
10 mm	15 mm
11 mm	17 mm
12 mm	



140459

5
PIEZAS

Medidas

8 mm	12 mm
10 mm	13 mm
11 mm	



140451

\$PVL



CÓDIGO	PIEZAS	📦	P. LISTA
140461	11	6	\$ 235
140459	9	6	\$ 235
140451	5	6	\$ 100

RACK PLASTICO

Llaves combinadas en pulgadas



\$PVL



- Forjada en acero al cromo vanadio.
- Pulido espejo.

CÓDIGO	MEDIDA	LARGO	📦	P. LISTA
140608	1/4"	95 mm	12	\$ 16
140610	5/16"	101 mm	12	\$ 17
140612	3/8"	117 mm	12	\$ 19
140614	7/16"	130 mm	12	\$ 22
140616	1/2"	150 mm	12	\$ 23
140618	9/16"	164 mm	12	\$ 25
140620	5/8"	186 mm	12	\$ 32
140622	11/16"	203 mm	12	\$ 34
140624	3/4"	230 mm	12	\$ 40
140626	13/16"	255 mm	6	\$ 54
140628	7/8"	282 mm	6	\$ 58
140630	15/16"	314 mm	6	\$ 63
140632	1"	334 mm	6	\$ 72

Llaves combinadas métricas



\$PVL



- Forjada en acero al cromo vanadio.
- Pulido espejo.

CÓDIGO	MEDIDA	LARGO	📦	P. LISTA
140806	6mm	95 mm	12	\$ 16
140807	7mm	95 mm	12	\$ 17
140808	8mm	101 mm	12	\$ 17
140809	9mm	107 mm	12	\$ 19
140810	10mm	117 mm	12	\$ 19
140811	11mm	130 mm	12	\$ 22
140812	12 mm	142 mm	12	\$ 21
140813	13mm	150 mm	12	\$ 24
140814	14mm	164 mm	12	\$ 26
140815	15mm	174 mm	12	\$ 30
140816	16mm	186 mm	6	\$ 32
140817	17mm	203 mm	6	\$ 35
140818	18mm	214 mm	6	\$ 39
140819	19mm	230 mm	6	\$ 41

LLAVES COMBINADAS SATINADAS

Juego de llaves combinadas en pulgadas y métricas en rack

14
PIEZAS



Medidas	
3/8"	8 mm
7/16"	10 mm
1/2"	11 mm
9/16"	12 mm
5/8"	13 mm
11/16"	14 mm
3/4"	15 mm



RACK
PLÁSTICO

CÓDIGO	PIEZAS		P. LISTA
F07	14	1	\$ 545

Juego de llaves combinadas en pulgadas y métricas en estuche

20
PIEZAS



Medidas	
1/4"	8 mm
5/16"	9 mm
3/8"	10 mm
7/16"	11 mm
1/2"	12 mm
9/16"	13 mm
5/8"	14 mm
11/16"	15 mm
3/4"	17 mm
7/8"	18 mm

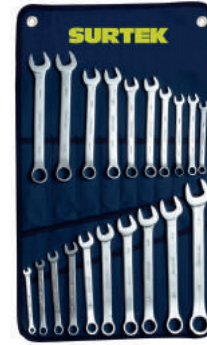

ESTUCHE

CÓDIGO	PIEZAS		P. LISTA
COM20C	20	1	\$ 815

Juegos de llaves combinadas en pulgadas en rack

11
PIEZAS

Medidas		
1/4"	1/2"	3/4"
5/16"	9/16"	13/16"
3/8"	5/8"	7/8"
7/16"	11/16"	



9
PIEZAS

Medidas		
1/4"	7/16"	5/8"
5/16"	1/2"	11/16"
3/8"	9/16"	3/4"



6
PIEZAS

Medidas		
5/16"	7/16"	9/16"
3/8"	1/2"	5/8"



RACK
PLÁSTICO

CÓDIGO	PIEZAS		P. LISTA
F06S	11	1	\$ 520
F05S	9	1	\$ 359
F04S	6	1	\$ 219

Juegos de llaves combinadas en pulgadas en estuche

16
PIEZAS

Medidas		
1/4"	5/8"	15/16"
5/16"	11/16"	1"
3/8"	3/4"	1 1/16"
7/16"	13/16"	1 1/8"
1/2"	7/8"	1 1/4"
9/16"		



COM17

14
PIEZAS

Medidas		
1/4"	9/16"	7/8"
5/16"	5/8"	15/16"
3/8"	11/16"	1"
7/16"	3/4"	1 1/16"
1/2"	13/16"	



COM15

11
PIEZAS

Medidas		
3/8"	5/8"	7/8"
7/16"	11/16"	15/16"
1/2"	3/4"	1"
9/16"	13/16"	



COM12

ESTUCHE

CÓDIGO	PIEZAS		P. LISTA
COM17	16	1	\$ 1,335
COM15	14	1	\$ 925
COM12	11	1	\$ 719

En pulgadas



118

- Fabricadas en acero al cromo vanadio.
- Diseño lobular que permite excelente contacto con tuercas y tornillos y elimina los esfuerzos en las esquinas.

- Acabado satinado.
- NORMA: ANSI/ASME: B107.6M; FEDERAL: GGG-W-636E; SAE: AS954

GRANEL

CÓDIGO	MEDIDA	LARGO		LISTA
*108	1/4"	106 mm	6	\$ 25
110	5/16"	122 mm	6	\$ 28
112	3/8"	137 mm	6	\$ 31
114	7/16"	152 mm	6	\$ 33
116	1/2"	168 mm	6	\$ 39
118	9/16"	182 mm	6	\$ 43
120	5/8"	197 mm	6	\$ 54
122	11/16"	212 mm	6	\$ 58
124	3/4"	227 mm	6	\$ 66
126	13/16"	241 mm	6	\$ 79
128	7/8"	257 mm	6	\$ 93
130	15/16"	283 mm	6	\$ 120
132	1"	292 mm	6	\$ 139
134	1-1/16"	330 mm	6	\$ 165
136	1-1/8"	363 mm	6	\$ 199
140	1-1/4"	397 mm	6	\$ 235

Juegos de llaves combinadas métricas en rack

11
PIEZAS

Medidas		
6 mm	10 mm	14 mm
7 mm	11 mm	17 mm
8 mm	12 mm	19 mm
9 mm	13 mm	



F06M

9
PIEZAS

Medidas		
7 mm	10 mm	13 mm
8 mm	11 mm	14 mm
9 mm	12 mm	15 mm



F05M

6
PIEZAS

Medidas		
9 mm	12 mm	14 mm
10 mm	13 mm	15 mm



F04M

RACK
PLÁSTICO

CÓDIGO	PIEZAS		P. LISTA
F06M	11	1	\$ 370
F05M	9	1	\$ 289
F04M	6	1	\$ 209

LLAVES COMBINADAS SATINADAS

Juegos de llaves combinadas métricas en estuche

26
PIEZAS



COM27M

Medidas		
6 mm	15 mm	24 mm
7 mm	16 mm	25 mm
8 mm	17 mm	26 mm
9 mm	18 mm	27 mm
10 mm	19 mm	28 mm
11 mm	20 mm	29 mm
12 mm	21 mm	30 mm
13 mm	22 mm	32 mm
14 mm	23 mm	

15
PIEZAS



COM16M

Medidas		
6 mm	12 mm	19 mm
8 mm	13 mm	21 mm
9 mm	14 mm	22 mm
10 mm	15 mm	23 mm
11 mm	17 mm	24 mm

14
PIEZAS



COM15M

Medidas		
10 mm	17 mm	24 mm
11 mm	19 mm	26 mm
12 mm	21 mm	30 mm
13 mm	22 mm	32 mm
14 mm	23 mm	



CÓDIGO	PIEZAS	🔧	P. LISTA
COM27M	26	1	\$ 2,205
COM16M	15	1	\$ 765
COM15M	14	1	\$ 1,235

ESTUCHE

Métricas

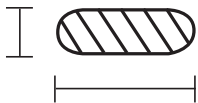

Sección plana en vástago ergonómico.



118M



- Fabricadas en acero cromo vanadio.
- Diseño lobular que permite excelente contacto con tuercas y tornillos y elimina los esfuerzos en las esquinas.

- Acabado satinado.
- NORMA: ANSI/ASME: B107.6M; FEDERAL: GGG-W-636E;SAE: AS954

GRANEL

CÓDIGO	MEDIDA	LARGO	🔧	P. LISTA
*106M	6 mm	106 mm	6	\$ 22
*107M	7 mm	106 mm	6	\$ 24
108M	8 mm	122 mm	6	\$ 25
109M	9 mm	137 mm	6	\$ 28
110M	10 mm	137 mm	6	\$ 30
111M	11 mm	152 mm	6	\$ 33
112M	12 mm	168 mm	6	\$ 36
113M	13 mm	168 mm	6	\$ 39
114M	14 mm	182 mm	6	\$ 41
115M	15 mm	182 mm	6	\$ 46
116M	16 mm	197 mm	6	\$ 50
117M	17 mm	212 mm	6	\$ 52
118M	18 mm	212 mm	6	\$ 55

CÓDIGO	MEDIDA	LARGO	🔧	P. LISTA
119M	19 mm	227 mm	6	\$ 60
120M	20 mm	241 mm	6	\$ 78
121M	21 mm	241 mm	6	\$ 83
122M	22 mm	257 mm	6	\$ 91
M	23 mm	257 mm	6	\$ 92
124M	24 mm	283 mm	6	\$ 125
125M	25 mm	292 mm	6	\$ 130
126M	26 mm	292 mm	6	\$ 140
127M	27 mm	330 mm	6	\$ 165
128M	28 mm	363 mm	6	\$ 189
129M	29 mm	363 mm	6	\$ 210
130M	30 mm	363 mm	6	\$ 225
132M	32 mm	397 mm	6	\$ 249

Llaves combinadas satinadas en pulgadas

FOY

\$ PVL



- Acabado satinado.

CÓDIGO	MEDIDA	LARGO	🔧	P. LISTA
144205	5/16"	101 mm	6	\$ 22
144206	3/8"	117 mm	6	\$ 24
144207	7/16"	130 mm	6	\$ 26
144208	1/2"	150 mm	6	\$ 31
144209	9/16"	164 mm	6	\$ 34
144210	5/8"	186 mm	6	\$ 43
144211	11/16"	203 mm	6	\$ 46
144212	3/4"	230 mm	6	\$ 52
144216	1"	334 mm	6	\$ 110



Superbrands
MÉXICO
2016-2017

LLAVES DE ESTRÍAS

En pulgadas 45°



45°

- Fabricadas en acero al cromo vanadio.
- Ángulo de 45° para tener acceso a tuercas o tornillos de difícil acceso.
- NORMAS: ANSI/ASME: B107.9M; SAE954; FEDERAL: GGG-W-636e

GRANEL

CÓDIGO	MEDIDA	LARGO	📦	P. LISTA
823	3/8" x 7/16"	197 mm	6	\$ 76
825	1/2" x 9/16"	229 mm	6	\$ 92
829	5/8" x 11/16"	260 mm	6	\$ 119
830	25/32" x 13/16"	292 mm	6	\$ 155
831	3/4" x 7/8"	324 mm	6	\$ 155
832	15/16" x 1"	356 mm	6	\$ 199
833	1 1/16" x 1 1/8"	381 mm	6	\$ 225

Métricas 45°



mm 45°

- Fabricadas en acero al cromo vanadio.
- Ángulo de 45° para tener acceso a tuercas o tornillos de difícil acceso.
- NORMAS: ANSI/ASME: B107.9M; SAE954; FEDERAL: GGG-W-636e

GRANEL

CÓDIGO	MEDIDA	LARGO	📦	P. LISTA
851011	10 X 11 mm	197 mm	6	\$ 92
851314	13 X 14 mm	279 mm	6	\$ 105
851617	16 X 17 mm	260 mm	6	\$ 120
851922	19 X 22 mm	324 mm	6	\$ 150
852426	24 X 26 mm	356 mm	6	\$ 205

LLAVES ESPAÑOLAS

Juego de llaves españolas en pulgadas

5
PIEZAS



Medidas

1/2" x 5/16"
3/8" x 7/16"
1/2" x 9/16"
5/8" x 11/16"
3/4" x 7/8"

- ANSI/ASME: B107.6M;
- FEDERAL: GGG-W-636e; SAE: AS954; NOM: 0-148

ESTUCHE

CÓDIGO	PIEZAS	📦	P. LISTA
205	5	1	\$ 310

Llaves españolas en pulgadas



26

- Fabricadas en acero al cromo vanadio.
- Pulido espejo.
- Vástago de sección plana máximo torque.
- NORMAS: ANSI/ASME: B107.6M;
- FEDERAL: GGG-W-636e; SAE: AS954; NOM: 0-148

GRANEL

CÓDIGO	MEDIDA	LARGO	📦	P. LISTA
21	1/4" x 5/16"	114 mm	6	\$ 32
22	5/16" x 3/8"	127 mm	6	\$ 36
23	3/8" x 7/16"	133 mm	6	\$ 42
24	7/16" x 1/2"	151 mm	6	\$ 48
25	1/2" x 9/16"	156 mm	6	\$ 52
26	9/16" x 5/8"	176 mm	6	\$ 57
27	5/8" x 3/4"	198 mm	6	\$ 76
28	11/16" x 3/4"	198 mm	6	\$ 89
29	5/8" x 11/16"	203 mm	6	\$ 89
31	3/4" x 7/8"	236 mm	6	\$ 115
33	13/16" x 7/8"	252 mm	6	\$ 130
35	15/16" x 1"	260 mm	6	\$ 145

Juego de llaves españolas métricas

7
PIEZAS



Contenido

6 mm x 7 mm
8 mm x 9 mm
10 mm x 11 mm
12 mm x 13 mm
14 mm x 15 mm
16 mm x 17 mm
18 mm x 19 mm

- NORMAS: ANSI/ASME: B107.6M;
- FEDERAL: GGG-W-636e; SAE: AS954; NOM: 0-148

ESTUCHE

CÓDIGO	PIEZAS	📦	P. LISTA
E01M	7	1	\$ 375

Llaves españolas métricas



51213

- Fabricadas en acero al cromo vanadio.
- Pulido espejo.
- Vástago de sección plana máximo torque.
- NORMAS: ANSI/ASME: B107.6M;
- FEDERAL: GGG-W-636e; SAE: AS954; NOM: 0-148

GRANEL

CÓDIGO	MEDIDA	LARGO	📦	P. LISTA
50607	6 x 7 mm	114 mm	6	\$ 31
50809	8 x 9 mm	127 mm	6	\$ 33
50810	8 x 10 mm	127 mm	6	\$ 41
51011	10 x 11 mm	133 mm	6	\$ 44
51213	12 x 13 mm	151 mm	6	\$ 56
51415	14 x 15 mm	176 mm	6	\$ 66
51617	16 x 17 mm	197 mm	6	\$ 72
51819	18 x 19 mm	203 mm	6	\$ 92

LLAVES ESPAÑOLAS

Juego de llaves españolas en pulgadas



5
PIEZAS

\$PVL

Medidas

1/4" x 5/16"
3/8" x 7/16"
1/2" x 9/16"
11/16" x 19/32"
5/8" x 3/4"



• Pulido espejo

CÓDIGO	PIEZAS		P. LISTA
ES5	5	1	\$ 149

Llaves españolas en pulgadas



\$PVL



• Forjada en acero al cromo vanadio.
• Pulido espejo.

CÓDIGO	MEDIDA	LARGO		P. LISTA
ES1214	3/8" x 7/16"	129 mm	12	\$ 21
ES1416	7/16" x 1/2"	144 mm	12	\$ 25
ES1618	1/2" x 9/16"	160 mm	12	\$ 29
ES1820	9/16" x 5/8"	179 mm	12	\$ 29

Juego de llaves españolas métricas



5
PIEZAS

\$PVL

Medidas

6 mm x 7 mm
8 mm x 9 mm
10 mm x 11 mm
12 mm x 13 mm
14 mm x 15 mm



• Pulido espejo

CÓDIGO	PIEZAS		P. LISTA
EM5	5	1	\$ 109

Llaves españolas métricas



\$PVL



• Forjada en acero al cromo vanadio.
• Pulido espejo.

CÓDIGO	MEDIDA	LARGO		P. LISTA
EM0809	8 x 9 mm	119 mm	12	\$ 19
EM1011	10 x 11 mm	129 mm	12	\$ 23
EM1213	12 x 13 mm	144 mm	12	\$ 25
EM1415	14 x 15 mm	160 mm	12	\$ 29

LLAVES PARA GAS

Llave para el tanque de gas

\$PVL



• Forjadas de acero cromo-vanadio.
• Terminado cromado.
• Los extremos del mango son angulados y perforados con cuadro 3/8" para trabajar en válvulas que no tienen manija.

GRANEL

CÓDIGO	MEDIDA		P. LISTA
3574	7/8"	6	\$ 46

Llave para el tanque de gas



\$PVL



• Forjada en acero.
• Terminado cromado.
• Extremo del mango con perforación de cuadro 3/8".

GRANEL

CÓDIGO	MEDIDA		P. LISTA
3574T	7/8"	6	\$ 36

LLAVES HEXAGONALES

Juego de llaves hexagonales combinadas en pulgadas y métricas

30
PIEZAS



Medidas			Medidas		
0.028"	3/32"	3/16"	0.7 mm	2.5 mm	5.5 mm
0.035"	7/64"	7/32"	0.9 mm	3 mm	6 mm
0.050"	1/8"	1/4"	1.3 mm	4 mm	7 mm
1/16"	9/64"	5/16"	1.5 mm	4.5 mm	8 mm
5/64"	5/32"	3/8"	2 mm	5 mm	10 mm

• Fabricadas en acero cromo vanadio.
• Puntas achaflanadas que permiten un rápido acople al tornillo. • NORMA: FEDERAL GGG-K-275D

CAJA PLÁSTICA

CÓDIGO	PIEZAS		P. LISTA
ALLF30	30	1	\$ 285

Juego de llaves hexagonales combinadas en pulgadas y métricas

25
PIEZAS



Medidas			Medidas		
1/16"	1/8"	7/32"	1.5 mm	4.5 mm	8 mm
5/64"	9/64"	1/4"	2 mm	5 mm	9 mm
3/32"	5/32"	5/16"	2.5 mm	5.5 mm	10 mm
7/64"	3/16"	3/8"	3 mm	6 mm	
			4 mm	7 mm	

• Fabricadas en acero cromo vanadio.
• Puntas achaflanadas que permiten un rápido acople al tornillo. • NORMA: FEDERAL GGG-K-275D

CÓDIGO	PIEZAS		P. LISTA
ALLF25	25	1	\$ 175

LLAVES HEXAGONALES

Juego de llaves hexagonales extralargas en pulgadas en rack

9
PIEZAS

- 7/64"
- 1/8"
- 9/64"
- 5/32"
- 3/16"
- 7/32"
- 1/4"
- 5/16"
- 3/8"



- Fabricadas en acero cromo vanadio.
- Puntas achaflanadas que permiten un rápido acople al tornillo.



CÓDIGO	PIEZAS		P. LISTA
ALLFH9	9	1	\$ 179

Juego de llaves hexagonales extralargas métricas en rack

9
PIEZAS

- 2mm
- 2.5mm
- 3mm
- 4mm
- 5mm
- 6mm
- 7mm
- 8mm
- 10mm



CÓDIGO	PIEZAS		P. LISTA
ALLFH9M	9	1	\$ 179

Juego de llaves hexagonales tipo bola en pulgadas en rack

7
PIEZAS



- 1/8"
- 5/32"
- 3/16"
- 7/32"
- 1/4"
- 5/16"
- 3/8"



- Trabaja en ángulos de hasta 25°.

RACK

CÓDIGO	PIEZAS		P. LISTA
ALLFB7	7	1	\$ 78

Juego de llaves hexagonales tipo bola métricas en rack

7
PIEZAS



- 2.5 mm
- 3 mm
- 4 mm
- 5 mm
- 6 mm
- 8 mm
- 10 mm



- Trabaja en ángulos de hasta 25°.

RACK

CÓDIGO	PIEZAS		P. LISTA
ALLFB7M	7	1	\$ 78

Juegos de llaves hexagonales en pulgadas en rack

13
PIEZAS



ALLF13

- 0.05"
- 1/16"
- 5/64"
- 3/32"
- 7/64"
- 1/8"
- 9/64"
- 5/32"
- 3/16"
- 7/32"
- 1/4"
- 5/16"
- 3/8"

10
PIEZAS



ALLF10

- 1/16"
- 5/64"
- 3/32"
- 1/8"
- 5/32"
- 3/16"
- 7/32"
- 1/4"
- 5/16"
- 3/8"

7
PIEZAS



ALLF7

- 1/16"
- 5/64"
- 3/32"
- 1/8"
- 5/32"
- 3/16"
- 1/4"



- Fabricadas en acero Cr-V.
- Terminado satinado.

RACK

CÓDIGO	PIEZAS		P. LISTA
ALLF13	13	1	\$ 71
ALLF10	10	1	\$ 67
ALLF7	7	1	\$ 45

Juegos de llaves hexagonales métricas en rack

13
PIEZAS



ALLF13M

- 1.3 mm
- 1.5 mm
- 2 mm
- 2.5 mm
- 3 mm
- 3.5 mm
- 4 mm
- 4.5 mm
- 5 mm
- 6 mm
- 8 mm
- 10 mm

10
PIEZAS



ALLF10M

- 1.5 mm
- 2 mm
- 2.5 mm
- 3 mm
- 5 mm
- 5.5 mm
- 6 mm
- 8 mm
- 9 mm
- 10 mm

7
PIEZAS



ALLF7M

- 1.5 mm
- 2 mm
- 2.5 mm
- 3 mm
- 5 mm
- 6 mm



- Fabricadas en acero Cr-V.
- Terminado satinado.

RACK

CÓDIGO	PIEZAS		P. LISTA
ALLF13M	13	1	\$ 71
ALLF10M	10	1	\$ 67
ALLF7M	7	1	\$ 45

LLAVES HEXAGONALES

Juegos de llaves hexagonales en pulgadas en estuche tipo navaja

10
PIEZAS



ALLFNP10

1/16"	1/8"	7/32"
5/64"	9/64"	1/4"
3/32"	5/32"	
7/64"	3/16"	

9
PIEZAS



ALLFN9

5/64"	1/8"	3/16"
3/32"	9/64"	7/32"
7/64"	5/32"	1/4"

8
PIEZAS



ALLFNX8

5/64"	1/8"	7/32"
3/32"	5/32"	1/4"
7/64"	3/16"	

- Estuche plástico tipo navaja.
- Estuche metálico tipo navaja.
- Mango bimaterial.

CÓDIGO	PIEZAS		P. LISTA
ALLFNP10	10	1	\$ 59
ALLFN9	9	1	\$ 55
ALLFNX8	8	1	\$ 80

Juegos de llaves hexagonales métricas en estuche tipo navaja

10
PIEZAS



ALLFNP10M

1.3 mm	3.5 mm
1.5 mm	4 mm
2 mm	5 mm
2.5 mm	5.5 mm
3 mm	6 mm

9
PIEZAS



ALLFN9M

1.3 mm	2.5 mm	5 mm
1.5 mm	3 mm	5.5 mm
2 mm	4 mm	6 mm

8
PIEZAS



ALLFNX8M

1.5 mm	3 mm	6 mm
2 mm	4 mm	8 mm
2.5 mm	5 mm	

- Estuche plástico tipo navaja.
- Estuche metálico tipo navaja.
- Mango bimaterial.

CÓDIGO	PIEZAS		P. LISTA
ALLFNP10M	10	1	\$ 59
ALLFN9M	9	1	\$ 55
ALLFNX8M	8	1	\$ 80

Juegos de llaves Torx® en rack

9
PIEZAS



ALLFT9

T10	T25	T40
T15	T27	T45
T20	T30	T50

7
PIEZAS



ALLFTL7

T9	T20	T30
T10	T25	
T15	T27	

- Largas.

- Fabricadas en acero cromo vanadio
- Recubrimiento de pintura electrostática.

RACK PLÁSTICO

CÓDIGO	PIEZAS		P. LISTA
ALLFT9	9	1	\$ 72
ALLFTL7	7	1	\$ 76

Juegos de llaves Torx® en estuche tipo navaja

8
PIEZAS



ALLFTN8

8
PIEZAS



ALLFTNP8

8
PIEZAS



ALLFTNX8

7
PIEZAS



ALLFTNA7

- Estuche metálico tipo navaja.
- Estuche plástico tipo navaja.
- Mango bimaterial.
- Estuche de aluminio tipo navaja.

CÓDIGO	PIEZAS		P. LISTA
ALLFTN8	8	1	\$ 66
ALLFTNP8	8	1	\$ 63
ALLFTNX8	8	1	\$ 79
ALLFTNA7	7	1	\$ 99

Juego de 10 llaves hexagonales en pulgadas

FOY

10
PIEZAS

1/16"	3/16"
5/64"	7/32"
3/32"	1/4"
1/8"	5/16"
5/32"	3/8"



\$PVL

mm

CÓDIGO	PIEZAS		P. LISTA
141721	10	1	\$ 49

Juego de 10 llaves hexagonales métricas

FOY

10
PIEZAS

1.5 mm	5 mm
2 mm	5.5 mm
2.5 mm	6 mm
3 mm	8 mm
4 mm	10 mm



\$PVL

mm

CÓDIGO	PIEZAS		P. LISTA
141720	10	1	\$ 49

Juego de 8 llaves hexagonales en pulgadas

Balta

8
PIEZAS

1/16"	5/32"
5/64"	3/16"
3/32"	7/32"
1/8"	1/4"



\$PVL

mm

CÓDIGO	PIEZAS		P. LISTA
190021	8	1	\$ 20

Juego de 8 llaves hexagonales métricas

Balta

8
PIEZAS

1.5 mm	4 mm
2 mm	5 mm
2.5 mm	5.5 mm
3 mm	6 mm



\$PVL

mm

CÓDIGO	PIEZAS		P. LISTA
190020	8	1	\$ 20



Nomenclatura para machuelos estándar

3/8 - 16 NC

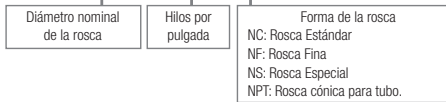

Nomenclatura para los machuelos métricos

M 8 x 1.25



Juegos de dados y machuelos alta velocidad

60 PIEZAS



123702

CONTENIDO 123702	
Cantidad	Descripción
27	Machuelos de 1/4"-1/8"; #4 - #12; M3 x 0,5 - M12 x 1,75 cuerda fina, estándar y cuerda para tubo
27	Dados de 1/4"-1/8"; #4 - #12; M3 x 0,5 - M12 x 1,75 cuerda fina, estándar y cuerda para tubo
1	Maneral tipo garrote ajustable para machuelos 1/16" a 1/2"
1	Maneral de 1" para dado
1	Maneral tipo "T" para machuelo
2	Calibradores de cuerda (SAE y Métrica)
1	Destornillador

40 PIEZAS



123701

CONTENIDO 123701	
Cantidad	Descripción
17	Machuelos de 1/4"-1/8"; #4 - #12 cuerda fina, estándar y cuerda para tubo
17	Dados de 1/4"-1/8"; #4 - #12 cuerda fina, estándar y cuerda para tubo
1	Maneral tipo garrote ajustable para machuelos 1/16" a 1/2"
1	Maneral de 1" para dado
1	Calibrador de cuerda (SAE y Métrica)
1	Maneral tipo "T" para machuelo
1	Barra para maneral tipo "T"
1	Destornillador

CÓDIGO	PIEZAS	CAJA PLÁSTICA	P. LISTA
123702	60	1	\$ 1,135
123701	40	1	\$ 719

Juegos de 3 machuelos acero alta velocidad

3 PIEZAS



• Cada juego contiene uno recto, un semicónico y un cónico

CÓDIGO	MEDIDA	CAJA PLÁSTICA	P. LISTA
123554	3/16" 24 NS	1	\$ 98
123558	1/4" 20 NC	1	\$ 115
123560	5/16" 18 NC	1	\$ 145
123562	3/8" 16 NC	1	\$ 190
123564	7/16" 14 NC	1	\$ 259
123566	1/2" 13 NC	1	\$ 340
123570	5/8" 11 NC	1	\$ 475
123572	3/4" 18 NC	1	\$ 669

De acero alta velocidad



123520

• Fabricados en acero alta velocidad.

CÓDIGO	MEDIDA	CAJA PLÁSTICA	P. LISTA
123500	1/8" 40 NS	1	\$ 29
123502	5/32" 32 NS	1	\$ 30
123504	3/16" 24 NS	1	\$ 37
123505	3/16" 32 NS	1	\$ 37
123508	1/4" 20 NC	1	\$ 39
123509	1/4" 28 NF	1	\$ 39
123510	5/16" 18 NC	1	\$ 52
123511	5/16" 24 NF	1	\$ 52
123512	3/8" 16 NC	1	\$ 64
123513	3/8" 24 NF	1	\$ 64
123514	7/16" 14 NC	1	\$ 93

CÓDIGO	MEDIDA	CAJA PLÁSTICA	P. LISTA
123515	7/16" 20 NF	1	\$ 93
123516	1/2" 13 NC	1	\$ 105
123517	1/2" 20 NF	1	\$ 105
123518	9/16" 12 NC	1	\$ 125
123519	9/16" 18 NF	1	\$ 125
123520	5/8" 11 NC	1	\$ 150
123521	5/8" 18 NF	1	\$ 150
123522	3/4" 10 NC	1	\$ 189
123523	3/4" 16 NF	1	\$ 189
123528	1" 8 NC	1	\$ 430

Para tubo alta velocidad



123600

• Fabricados en acero alta velocidad
• Dientes achaflanados
• Estos machuelos son para producir rosca cónica en una gran variedad de conexiones para tubo.

CÓDIGO	MEDIDA	CAJA PLÁSTICA	P. LISTA
123600	1/8" 27 NPT	1	\$ 155
123601	1/4" 18 NPT	1	\$ 175
123602	3/8" 18 NPT	1	\$ 205
123603	1/2" 14 NPT	1	\$ 305
123604	3/4" 14 NPT	1	\$ 519
123605	1-11 1/2" NPT	1	\$ 910
123606	1 1/4-11 1/2 NPT	1	\$ 1,549
123607	1 1/2-11 1/2 NPT	1	\$ 2,095

Juegos de 3 machuelos acero al carbón estándar

3 PIEZAS



• Cada juego contiene uno recto, un semicónico y un cónico:
Machuelo recto: Diseñado para roscar hasta el fondo los agujeros ciegos, es comúnmente usado para rectificar roscas.
Machuelo semicónico: Son los mayormente usados en agujeros pasados y donde hay suficiente espacio en el fondo en agujeros ciegos.
Machuelo cónico: Actúa como guía al comenzar la acción de corte en el agujero.

CÓDIGO	MEDIDA	CAJA PLÁSTICA	P. LISTA
123820	5/32"-32NS	1	\$ 54
123821	3/16"-24NS	1	\$ 57
123822	1/4"-20NC	1	\$ 60
123823	5/16"-18NC	1	\$ 75
123824	3/8"-16NC	1	\$ 91
123825	7/16"-14NC	1	\$ 98
123826	1/2"-13NC	1	\$ 105
123827	5/8"-11NC	1	\$ 170

Juegos de 3 machuelos acero al carbón milimétricos

3 PIEZAS



• Cada juego contiene uno recto, un semicónico y un cónico:
Machuelo recto: Diseñado para roscar hasta el fondo los agujeros ciegos, es comúnmente usado para rectificar roscas.
Machuelo semicónico: Son los mayormente usados en agujeros pasados y donde hay suficiente espacio en el fondo en agujeros ciegos.
Machuelo cónico: Actúa como guía al comenzar la acción de corte en el agujero.

CÓDIGO	MEDIDA	CAJA PLÁSTICA	P. LISTA
123860	M4x0.7	1	\$ 54
123861	M5x8	1	\$ 58
123862	M6x1	1	\$ 60
123863	M8x1.25	1	\$ 77
123864	M10x1.5	1	\$ 93
123865	M12x1.75	1	\$ 100

MACHUELOS Y DADOS

De acero al carbón estándar



123811

- Ideales para hacer o revivir roscas.

CÓDIGO	MEDIDA	📦	P. LISTA
123802	3/16"-24NS	1	\$ 19
123815	3/16"-32NS	1	\$ 19
123803	1/4"-20NC	1	\$ 19
123804	1/4"-28NF	1	\$ 19
123805	5/16"-18NC	1	\$ 24
123806	5/16"-24NF	1	\$ 24
123807	3/8"-16NC	1	\$ 30
123808	3/8"-24NF	1	\$ 30

De acero al carbón métricos



123838

- Ideales para hacer o revivir roscas.

CÓDIGO	MEDIDA	📦	P. LISTA
123831	M4x0.7	1	\$ 18
123832	M5x0.8	1	\$ 19
123833	M6x1	1	\$ 20
123834	M8x1	1	\$ 24
123835	M8x1.25	1	\$ 24
123840	M10x1	1	\$ 31
123836	M10x1.25	1	\$ 31
123837	M10x1.5	1	\$ 31
123838	M12x1.25	1	\$ 33
123839	M12x1.5	1	\$ 33

Para tubo acero al carbón



123880

- Estos machuelos son para producir rosca cónica en una gran variedad de conexiones para tubo.

CÓDIGO	MEDIDA	📦	P. LISTA
123880	1/8"-27NPT	1	\$ 55
123881	1/4"-18NPT	1	\$ 61
123882	3/8"-18NPT	1	\$ 109
123883	1/2"-14NPT	1	\$ 165
123884	3/4"-14NPT	1	\$ 210

Manerales rectos (tipo garrote)



123900

- Cuerpo de acero reforzado.
- Diseño ajustable para propósitos generales.
- Ideal para sujetar machuelos, rimas, extractores de tornillos y otras herramientas con cuadro.
- Cuerpo con pintura horneada y manerales moleteados.

CÓDIGO	APERTURA	📦	P. LISTA
123900	1/16" a 1/4"	1	\$ 55
123901	3/32" a 3/8"	1	\$ 69
123902	1/8" a 1/2"	1	\$ 95
123903	5/32" a 3/4"	1	\$ 190

Manerales en T



123904

- Palanca deslizable que provee buen brazo de palanca en espacios reducidos.
- Ideal para sujetar machuelos y extractores de tornillos.
- Quijadas ajustables y auto centrales.

CÓDIGO	MEDIDA	📦	P. LISTA
123904	3/16"	1	\$ 50
123905	1/4"	1	\$ 60
123906	1/2"	1	\$ 90

Manerales para dados



123910

- Ideal para realizar roscados rectos y uniformes.
- Mango moleteado para mejor uso.

CÓDIGO	MEDIDA	📦	P. LISTA
123910	1"	1	\$ 145
123911	1 1/2"	1	\$ 239

Dados para tarraja de 1"



- Fabricados en acero alta velocidad.
- Recomendados para cortes externos.

CÓDIGO	MEDIDA	📦	P. LISTA
123441	3/16" 24 NS	1	\$ 79
123453	7/16" 14 NC	1	\$ 79

Dados para tarraja de 1 1/2"



- Fabricados en acero alta velocidad.
- Recomendados para cortes externos.

CÓDIGO	MEDIDA	📦	P. LISTA
123403	5/16" 24 NF	1	\$ 199
123408	1/2" 13 NC	1	\$ 199
123411	9/16" 18 NF	1	\$ 199
123412	5/8" 11 NC	1	\$ 199
123414	11/16" 11 NS	1	\$ 199
123415	11/16" 16 NS	1	\$ 199
123416	3/4" 10 NC	1	\$ 199

MANGUERAS DE NIVEL

De nivel en rollo



NIVELES
PÁGINA 108

- Fabricada en PVC transparente.
- Temperatura de trabajo: 10° a 60° C.
- Para uso en la construcción.

CÓDIGO	DIÁMETRO	LONGITUD	📦	P. LISTA
122275	1/4"	100 m	1	\$ 185
122276	5/16"	100 m	1	\$ 305
122277	3/8"	100 m	1	\$ 369

MANGUERA PARA GAS

Para gas en rollo



MANGUERAS
PARA RIEGO
PÁGINA 205

- Alta resistencia a la intemperie de 10°C a 60°C.
- Refuerzo textil para mayor resistencia al quiebre.
- Presión máxima de 150 PSI.
- Manguera tricapa reforzada con tramas de poliéster.

CÓDIGO	MEDIDA	LONGITUD	📦	P. LISTA
121008	1/4"	50 m	1	\$ 345
121009	5/16"	50 m	1	\$ 435
121010	3/8"	50 m	1	\$ 455
121011	1/2"	50 m	1	\$ 689
121012	3/4"	50 m	1	\$ 1,205

MARROS

Marros forjados en una pieza

- Cabezas octogonales forjadas en acero al alto carbón con doble tratamiento térmico.
- Forjado en una pieza con mango 9" recubierto de TPR.
- Cabeza nunca se desprenderá del mango

\$PVL **NUEVO**



MARR3X

GRANEL

CÓDIGO	CABEZA	📦	P. LISTA
MARR3X	3 lbs	1	\$ 229
MARR4X	4 lbs	1	\$ 249

Marros con mango corto de fibra de vidrio

- Cabezas octogonales forjadas en acero al alto carbón con doble tratamiento térmico.
- Mango de 12".
- NORMAS: ANSI B07.54, FEDERAL GGG-H-86C

\$PVL



MARR3FV

GRANEL

CÓDIGO	CABEZA	📦	P. LISTA
MARR2FV	2 lbs	2	\$ 110
MARR3FV	3 lbs	2	\$ 125
MARR4FV	4 lbs	2	\$ 145

Marros con mango corto de madera

- Cabezas octogonales forjadas en acero al alto carbón con doble tratamiento térmico.
- Mango tipo americano de encino estufado, pulido y encerado de 12".
- NORMAS: ANSI B07.54, FEDERAL GGG-H-86C

\$PVL



- Encabado de seguridad y a presión con cuña metálica redonda y de madera recta.



MARR3

GRANEL

CÓDIGO	CABEZA	📦	P. LISTA
MARR2	2 lbs	2	\$ 100
MARR3	3 lbs	2	\$ 115
MARR4	4 lbs	2	\$ 130

Marros con mango largo de fibra de vidrio

\$PVL



MARR10FV

GRANEL

- Cabezas octogonales forjadas en acero al alto carbón con doble tratamiento térmico.
- Mango de 36".
- NORMAS: ANSI B07.54, FEDERAL GGG-H-86C

CÓDIGO	CABEZA	📦	P. LISTA
MARR6FV	6 lbs	2	\$ 239
MARR8FV	8 lbs	2	\$ 299
MARR10FV	10 lbs	2	\$ 359
MARR12FV	12 lbs	2	\$ 420
MARR14FV	14 lbs	2	\$ 529
MARR16FV	16 lbs	1	\$ 650

Marros con mango largo de madera

\$PVL



MARR10

GRANEL

- Encabado de seguridad y a presión con cuña metálica redonda y de madera recta.

- Cabezas octogonales forjadas en acero al alto carbón con doble tratamiento térmico.
- Mango tipo americano de encino estufado, pulido y encerado de 36".
- NORMAS: ANSI B07.54, FEDERAL GGG-H-86C

CÓDIGO	CABEZA	📦	P. LISTA
MARR6	6 lbs	2	\$ 239
MARR8	8 lbs	2	\$ 299
MARR10	10 lbs	2	\$ 359
MARR12	12 lbs	2	\$ 420
MARR14	14 lbs	2	\$ 529
MARR16	16 lbs	1	\$ 650

Marros de bronce

NUEVO



MARB53

GRANEL

- Cabeza octagonal de bronce que evita deformaciones en los materiales.
- Encabado de seguridad y a presión con cuña metálica redonda.
- Mango de madera resistente al impacto y alta durabilidad.

Espera fecha de lanzamiento.

CÓDIGO	CABEZA	📦	P. LISTA
MARB29	29 oz	1	\$ 410
MARB53	53 oz	1	\$ 725

Cabos para marro



- Incluye cuña metálica y de madera.



GRANEL

- Madera de encino.

CÓDIGO	LONGITUD	📦	P. LISTA
CAB7	12"	3	\$ 30
CAB10	36"	6	\$ 60

Marros con mango corto

FOY

\$PVL



141891

GRANEL

- Forjados en acero al carbón SAE 1045.
- Tipo maceta.
- Mango de 12".
- Superficie de golpe pulida.

CÓDIGO	CABEZA	📦	P. LISTA
141890	2 lbs	2	\$ 85
141891	3 lbs	2	\$ 97
141892	4 lbs	2	\$ 110

Marros con mango largo

FOY

\$PVL



141895

GRANEL

- Forjados en acero al carbón SAE 1045.
- Tipo maceta.
- Mango de 36".
- Superficie de golpe pulida.

CÓDIGO	CABEZA	📦	P. LISTA
141893	6 lbs	2	\$ 205
141894	8 lbs	2	\$ 255
141895	10 lbs	2	\$ 305
141896	12 lbs	2	\$ 359

De uña curva forjados en una sola pieza



420X

- Cabeza forjada y templada de acero alto carbono, totalmente pulida.
- NORMA: ASME B107.41

GRANEL

CÓDIGO	CABEZA	MANGO		P. LISTA
416X	16 oz	13"	1	\$ 235
420X	20 oz	13"	1	\$ 259

De uña recta forjados en una sola pieza



420XR

- Cabeza forjada y templada de acero alto carbono, totalmente pulida.
- NORMA: ASME B107.41

GRANEL

CÓDIGO	CABEZA	MANGO		P. LISTA
416XR	16 oz	13"	1	\$ 235
420XR	20 oz	14"	1	\$ 259

De uña curva mango tubular y forro de neopreno



- Cabeza forjada y templada de acero alto carbono, totalmente pulida.
- Mango tubular para trabajo pesado.
- NORMA: ASME B107.41

GRANEL

CÓDIGO	CABEZA	MANGO		P. LISTA
416TN	16 oz	13"	1	\$ 150

Para construcción de uña recta con mango largo tubular



- Cabeza forjada y templada de acero alto carbono, totalmente pulida.
- Cuña recta ideal para albañilería y obra negra.
- Mango 40% más largo que el resto de los martillos tubulares.
- NORMA: ASME B107.41

GRANEL

CÓDIGO	CABEZA	MANGO		P. LISTA
420TRL	20 oz	20"	1	\$ 135

De uña curva con mango tubular



- Cabeza forjada y templada de acero alto carbono.
- Mango tubular para trabajo pesado.
- NORMA: ASME B107.41

GRANEL

CÓDIGO	CABEZA	MANGO		P. LISTA
416T	16 oz	13"	1	\$ 95

De uña recta con mango tubular



- Cabeza forjada y templada de acero alto carbono.
- Mango tubular para trabajo pesado.
- NORMA: ASME B107.41

GRANEL

CÓDIGO	CABEZA	MANGO		P. LISTA
416TR	16 oz	13"	1	\$ 95

De uña curva con mango de fibra de vidrio



- Cabeza forjada y templada de acero alto carbono, totalmente pulida.
- NORMA: ASME B107.41

GRANEL

CÓDIGO	CABEZA	MANGO		P. LISTA
416F	16 oz	14"	1	\$ 119

De uña recta con mango de fibra de vidrio



- Cabeza forjada y templada de acero alto carbono, totalmente pulida.
- NORMA: ASME B107.41

GRANEL

CÓDIGO	CABEZA	MANGO		P. LISTA
416FR	16 oz	14"	1	\$ 119

MARTILLOS

Tipo california recto cabeza fresada

El hickory americano es la mejor madera para la elaboración de mangos para herramienta por sus propiedades de resistencia al impacto, absorción de vibración y durabilidad.



- Cabeza forjada y templada de acero alto carbono, totalmente pulida.
- Cabeza fresada, ideal para golpear clavos sin cabeza y grapas.
- Cabeza de uña tipo california, con cara de golpe más amplia.
- NORMAS: ANSI B173.1, FEDERAL GGG-H-86C

GRANEL

CÓDIGO	CABEZA	MANGO		P. LISTA
425CF	25 oz	16"	1	\$ 299

De uña recta con cabeza fresada

El hickory americano es la mejor madera para la elaboración de mangos para herramienta por sus propiedades de resistencia al impacto, absorción de vibración y durabilidad.



420CF

- Cabeza forjada y templada de acero alto carbono, totalmente pulida.
- Cabeza fresada, ideal para golpear clavos sin cabeza y grapas, ya que evita que el golpe se patine.
- NORMAS: ANSI B173.1, FEDERAL GGG-H-86C

GRANEL

CÓDIGO	CABEZA	MANGO		P. LISTA
420CF	20 oz	16"	1	\$ 140
424CF	24 oz	16"	1	\$ 149

De uña curva pulidos

El hickory americano es la mejor madera para la elaboración de mangos para herramienta por sus propiedades de resistencia al impacto, absorción de vibración y durabilidad.



420P

- Cabeza forjada y templada de acero alto carbono, totalmente pulida.
- NORMAS: ANSI B173.1, FEDERAL GGG-H-86C

GRANEL

CÓDIGO	CABEZA	MANGO		P. LISTA
408P	8 oz	11"	1	\$ 100
416P	16 oz	14"	1	\$ 129
420P	20 oz	14"	1	\$ 139

De uña recta pulidos

El hickory americano es la mejor madera para la elaboración de mangos para herramienta por sus propiedades de resistencia al impacto, absorción de vibración y durabilidad.



420PR

- Cabeza forjada y templada de acero alto carbono, totalmente pulida.
- NORMAS: ANSI B173.1, FEDERAL GGG-H-86C

GRANEL

CÓDIGO	CABEZA	MANGO		P. LISTA
416PR	16 oz	14"	1	\$ 129
420PR	20 oz	14"	1	\$ 139

De uña curva

\$PVL



420

- Cabeza forjada y templada de acero alto carbono semi-pulida.
- Mango de madera estufada, pulida y encerada.
- NORMAS: ANSI B173.3, FEDERAL GGG-H-86C

GRANEL

CÓDIGO	CABEZA	MANGO		P. LISTA
407	8 oz	11"	1	\$ 60
416	16 oz	13"	1	\$ 71
420	20 oz	14"	1	\$ 91

De uña recta

\$PVL



420R

- Cabeza forjada y templada de acero alto carbono semi-pulida.
- Mango de madera estufada, pulida y encerada.
- NORMAS: ANSI B173.3, FEDERAL GGG-H-86C

GRANEL

CÓDIGO	CABEZA	MANGO		P. LISTA
416R	16 oz	13"	1	\$ 71
420R	20 oz	14"	1	\$ 91

Cabo para martillo de uña de 16 oz



- Incluye cuña metálica.



- Madera de encino con cuña de acero.
- Ideal para el repuesto de los martillos Surtek 416PR, 416, 416P y 416R.

GRANEL

CÓDIGO	LONGITUD		P. LISTA
CAB5	13"	1	\$ 32

De uña curva tubular con forro de neopreno

FOY

\$PVL



- Cabeza forjada en acero 1045.

GRANEL

CÓDIGO	CABEZA	MANGO		P. LISTA
141826	16 oz	13"	1	\$ 120

De uña curva

FOY

\$PVL



- Cabeza en acero 1045.

GRANEL

CÓDIGO	CABEZA	MANGO		P. LISTA
141816	16 oz	13"	1	\$ 67

De bola pulidos mango Hickory



24SP

\$PVL



El hickory americano es la mejor madera para la elaboración de mangos para herramienta por sus propiedades de resistencia al impacto, absorción de vibración y durabilidad.

- Cabeza forjada en acero alto carbono totalmente pulida.
- Mango de Hickory antiderrapante.
- NORMAS: ANSI B173.1, FEDERAL GGG-H-86C

GRANEL

CÓDIGO	CABEZA	MANGO	📦	P. LISTA
8SP	8 oz	12"	1	\$ 96
12SP	12 oz	12"	1	\$ 120
16SP	16 oz	14"	1	\$ 140
24SP	24 oz	14"	1	\$ 165
32SP	32 oz	15"	1	\$ 179
40SP	40 oz	15"	1	\$ 215
48SP	48 oz	15"	1	\$ 239

De bola



24S

CAB1

- Incluye cuña metálica y de madera.
- Cabeza forjada en acero alto carbono totalmente pulida.
- NORMAS: ANSI B173.1, FEDERAL GGG-H-86C

GRANEL

CÓDIGO	CABEZA	MANGO	📦	P. LISTA
8S	8 oz	13"	1	\$ 89
12S	12 oz	13"	1	\$ 105
16S	16 oz	14"	1	\$ 120
24S	24 oz	16"	1	\$ 145
32S	32 oz	16"	1	\$ 169
40S	40 oz	17"	1	\$ 190
48S	48 oz	17"	1	\$ 219

Cabos de repuesto

CÓDIGO	LONGITUD	PARA	📦	P. LISTA
CAB1	13"	8S y 12S	1	\$ 29
CAB2	14"	16S	1	\$ 41
CAB3	16"	24S y 32S	1	\$ 43
CAB4	17"	40S y 48S	1	\$ 47

De bola



141831

\$PVL

FOY

- Cabeza forjada en acero 1045.

GRANEL

CÓDIGO	CABEZA	MANGO	📦	P. LISTA
141830	8 oz	12"	1	\$ 80
141831	12 oz	12"	1	\$ 94
141832	16 oz	14"	1	\$ 109
141833	24 oz	15"	1	\$ 130
141834	32 oz	15"	1	\$ 150
141835	40 oz	15"	1	\$ 170
141836	48 oz	15"	1	\$ 199

Lamineros cabeza pulida mango Hickory



MHP1

MHP2

MHP3

MHP4

- Martillo doble boca, redonda y cuadrada.

- Martillo desabollador cabeza plana y punta larga.

- Desabollador, cara plana redonda y punta corta.

- Martillo especial para terminados con una cara redonda y otra angosta.

CÓDIGO	TIPO	CABEZA	📦	P. LISTA
MHP1	Plana-plana	11 oz	1	\$ 115
MHP2	Plana-larga	11 oz	1	\$ 115
MHP3	Plana-corta	11 oz	1	\$ 115
MHP4	Plana-cruzada	11 oz	1	\$ 115

GRANEL

El hickory americano es la mejor madera para la elaboración de mangos para herramienta por sus propiedades de resistencia al impacto, absorción de vibración y durabilidad.

- Mango de Hickory antiderrapante.
- NORMAS: ANSI B173.1, FEDERAL GGG-H-86C, ASME B107.2

\$PVL



HERRAMIENTAS AUTOMOTRICES PÁGINA 137

Para albañilería mango Hickory



- Cabeza forjada en acero alto carbono totalmente pulida.
- Mango de Hickory antiderrapante.
- NORMAS: ANSI B173.1, FEDERAL GGG-H-86C, ASME B107.2

GRANEL

CÓDIGO	CABEZA	MANGO	📦	P. LISTA
117018	24 oz	13"	1	\$ 159

Para tapicería mango Hickory



- Cabeza forjada en acero alto carbono totalmente pulida.
- Mango de Hickory antiderrapante.
- Imantado para facilitar la instalación de clavos y grapas en trabajos de tapicería.
- NORMAS: ANSI B173.1, FEDERAL GGG-H-86C, ASME B107.2

GRANEL

CÓDIGO	CABEZA	MANGO	📦	P. LISTA
852124	7 oz	13"	1	\$ 115

Para herrero mango Hickory



- Cabeza forjada en acero alto carbono totalmente pulida.
- Mango de Hickory antiderrapante.
- Puntas verticales y horizontales aguzadas.
- NORMAS: ANSI B173.1, FEDERAL GGG-H-86C, ASME B107.2

GRANEL

CÓDIGO	CABEZA	MANGO	📦	P. LISTA
852162	18 oz	13"	1	\$ 235

MAZOS

De golpe seco



NUEVO

- Mango antiderrapante
- Diámetro de zona de golpe: 5/8"
- Longitud de cabeza: 4"
- Marro fabricado una sola pieza
- Cabeza rellena de granalla de acero que disipa la vibración al momento de golpear
- El impacto se absorbe y se produce en la cara, no en el objeto afectado

GRANEL

CÓDIGO	CABEZA	MANGO		P. LISTA
616DB	16 oz	12"	1	\$ 120
624DB	24 oz	12"	1	\$ 135

De hule



\$PVL

616

- Cabeza de neopreno con diseño de mayor cara de golpe.
- Proporciona impactos sin dañar la superficie.

GRANEL

CÓDIGO	CABEZA	MANGO		P. LISTA
608	8 oz	12"	1	\$ 71
616	16 oz	14"	1	\$ 86
600	22 oz	16"	1	\$ 130

De hule blanco



NUEVO
\$PVL

- Cabeza de neopreno color blanco.
- Proporciona impactos sin dañar la superficie.
- No deja mancha, ideal para colocación de pisos y azulejos.

GRANEL

CÓDIGO	CABEZA	MANGO		P. LISTA
608B	8 oz	11"	1	\$ 42
616B	16 oz	12"	1	\$ 67
600B	24 oz	12 1/2"	1	\$ 97

De hule



FOY

\$PVL

141880

- Cabeza de neopreno
- Proporciona impactos sin dañar la superficie.

GRANEL

CÓDIGO	CABEZA	MANGO		P. LISTA
141880	16 oz	11"	1	\$ 47
141881	24 oz	13"	1	\$ 65

EXHIBIDOR CON HERRAMIENTAS DE GOLPE

Exhibidor con herramientas de golpe

139
PIEZAS

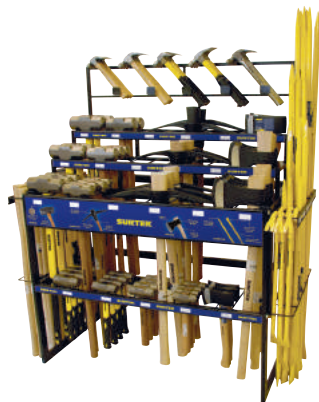

Contenido: Pág. 293

CÓDIGO	DESCRIPCIÓN		P. LISTA
RGOLPEC	Herramientas de golpe más exhibidor	1	\$ 30,660

MULTÍMETROS

Los multímetros digitales compactos Surtek:

- Miden corriente alterna, corriente directa, resistencia, diodos y otras funciones.

- Con caimanes y baterías incluidas para que estén listos para su uso.

Multímetros digitales compactos



111001



1 batería incluida.

Funciones Básicas	Rango	Precisión
Voltaje CD	200mV/200mV 20V/500V	± (0,5%+2)
Voltaje CA	200V / 500V	± (1,5%+10)
Amperaje CA	200µA 200mA 10A	± (1%+2)
Resistencia	200Ω 2000Ω 20kΩ 200kΩ 20MΩ	± (0,8%+2)
Funciones especiales		Precisión
Prueba de batería	•	± (2,5%+2)
Diodo	•	
Retención de datos	•	
Luz	•	
Visualización de batería baja	•	
Medidor de impedancia para el voltaje		Aprox 10MΩ
Pantalla máxima		3 1/2" dígitos 1999



111002



2 baterías AAA incluida.

HERRAMIENTAS AUTOMOTRICES
PÁGINA 137

Funciones Básicas	Rango	Mejor Precisión
Voltaje CD	500V	± (0,8%+1)
Voltaje CA	500V	± (1,2%+3)
Amperaje CA	10A	± (1%+2)
Amperaje CD	10A	± (1,5%+5)
Resistencia	40MΩ	± (1%+2)
Funciones especiales		
Prueba de batería		•
Diodo		•
Retención de datos		•
Luz		•
Visualización de batería baja		•
Medidor de impedancia para el voltaje		Aprox 10MΩ
Pantalla máxima		3 1/2" dígitos 3999

CÓDIGO	DESCRIPCIÓN		P. LISTA
111001	Digital tamaño Palm®	1	\$ 290
111002	Digital con luz	1	\$ 739

Multímetros digitales de gancho



111004



Funciones Básicas	Rango	Mejor Precisión
Voltaje CD	600V	± (0,8%+1)
Voltaje CA	600V	± (1,2%+5)
Amperaje CA	400A	± (1,5%+5)
Resistencia	20MΩ	± (1%+2)

Funciones especiales	
Autorango	•
Diodo	•
Tono de continuidad	•
Retención máxima	•
Retención de datos	•
Visualización de iconos	•
Modo de reposo	•
Visualización de batería baja	•
Medidor de impedancia para el voltaje CD	Aprox 10MΩ
Pantalla máxima	3 1/2" dígitos 3999

2 baterías AAA incluida.



111005



Funciones Básicas	Rango	Mejor Precisión
Voltaje CD	400mV/4V/40V/400V/600V	± (0,8%+1)
Voltaje CA	4V/40V/400V/600V	± (1,2%+6)
Amperaje CA	400A/1000A	± (1,5%+6)
Resistencia	400Ω/4kΩ/40kΩ/400kΩ/4MΩ, 40MΩ	± (1%+2)

Funciones especiales	
Diodos	•
Sonido de continuidad	•
Visualización de iconos	•
Modo de reposo	•
Visualización de batería baja	•
Medidor de impedancia para voltaje	•
Poder	Batería 9V (6F22), Batería 1.6V (AAA)
Pantalla máxima	3 1/2", 1999
Tamaño LCD	67 X 27 MM

Funciones especiales	Precisión
Capacitancia	± (3%+6)
Frecuencia	± (0,1%+3)

Funciones especiales de multímetro de gancho	
Luz de apertura	•
Abertura máxima de gancho	40mm

2 baterías AAA incluida.

CÓDIGO	DESCRIPCIÓN	📦	P. LISTA
111004	Digital	1	\$ 799
111005	Profesional	1	\$ 1,795

NAVAJAS, CUTTERS Y MULTIHERRAMIENTAS

Cutters de 13 puntas

- Cuerpo plástico con botón de traba de seguridad y dispositivo para desprender la hoja desgastada.



CUTF7

- Cuerpo metálico con dispositivo para desprender la hoja desgastada.



CUTF13

- Mango bimaterial con alma metálica.
- Cambio automático de navaja e incluye 3 navajas.



CUTF14

- Navajas fabricadas en acero SK5, con estuche plástico.



REPCUTF13

- Ancho de navaja 9 mm.

CÓDIGO	DESCRIPCIÓN	📦	P. LISTA
CUTF7	Cuerpo plástico lápiz	1	\$ 12
CUTF13	Cuerpo metálico	1	\$ 18
CUTF14	Alimentación rápida	1	\$ 34
Repuesto			
REPCUTF13	10 navajas	6	\$ 18

Cutters de 8 puntas

- Cuerpo plástico con botón de traba de seguridad y dispositivo para desprender la hoja desgastada.



CUTF8

- Mango bimaterial con alma metálica.
- Cambio automático de navaja e incluye 3 navajas.



CUTF9

- Cuchillas fabricadas en acero SK5, con estuche plástico.



REPCUTF8

- Ancho de navaja 18 mm.

CÓDIGO	DESCRIPCIÓN	📦	P. LISTA
CUTF8	Cuerpo plástico ergonómico	6	\$ 28
CUTF9	Alma metálica	6	\$ 45
Repuesto			
REPCUTF8	10 navajas	12	\$ 22

Navajas multiusos

- Cuerpo de aluminio, mecanismo que retrae la navaja después de usarla.



NF9

- Navaja de diseño clásico con 4 posiciones de traba.



NF6

- Ranura para corte de fleje sin necesidad de sacar la navaja.
- Con grip antiderrapante y almacena navajas en la cacha.
- Incluye 6 navajas.



NF7

- Cuerpo metálico
- Mango antiderrapante.
- Botón para desbloquear y hacer cambio de navaja.
- Contiene 5 navajas.
- Longitud 6".



NF12

- Estuche plástico.
- Ideales para el corte de fleje, cartón, vinil, plástico, tapetes, etc.
- Acero SK5



REPNF6

REPN100

CÓDIGO	DESCRIPCIÓN	📦	P. LISTA
NF9	Autoretráctil	6	\$ 60
NF6	Metálica recta con grip	1	\$ 75
NF7	Metálica curva con grip	1	\$ 135
NF12	Retráctil	1	\$ 210
Repuesto			
REPNF6	10 navajas	24	\$ 23
REPN100	100 navajas	8	\$ 240

NAVAJAS, CUTTERS Y MULTIHERRAMIENTAS

Exacto profesional



- Mango metálico forrado con caucho.
- 5 navajas intercambiables.
- Ideal para papel, plástico, tela, hojas metálicas y película de acetato.



CÓDIGO	DESCRIPCIÓN		P. LISTA
NEX1	Cuerpo metálico	6	\$ 47

Cutters



143105
• 13 puntas.



143106
• 8 puntas.



- Cuerpo plástico con botón de traba de seguridad y dispositivo para desprender la hoja desgastada.



CÓDIGO	MEDIDA		P. LISTA
143105	5"	12	\$ 6.10
143106	6"	12	\$ 11

Navaja multiusos



- Fabricada en polipropileno de alta resistencia.
- Ideal en trabajos con papel y algunos tipos de cartón.



CÓDIGO	MEDIDA		P. LISTA
143107	6"	6	\$ 36

Navajas abatibles



- Mango metálico.
- Incluye 4 navajas estándar y 2 de gancho.
- Mango bimaterial.
- Incluye 4 navajas estándar, 2 de gancho y estuche de lona.



CÓDIGO	DESCRIPCIÓN		P. LISTA
NF11	Metálico	6	\$ 249
NF10	Bimaterial	6	\$ 290

Navaja abatible de una hoja con cacha de madera



- Mango fabricado en acero con incrustación de madera.
- Hoja de 3 1/2", fabricada en acero inoxidable.



CÓDIGO	DESCRIPCIÓN		P. LISTA
120561	Cacha madera	6	\$ 155

Navaja abatible de una hoja con cacha de acero inoxidable



- Hoja de 2 1/2" con filo rectificad, 100% acero inoxidable.
- Funda de nylon.



CÓDIGO	DESCRIPCIÓN		P. LISTA
120562	Cacha acero inoxidable	6	\$ 149

Navajas abatibles de una hoja con cacha plástica



- Hoja dentada de 3" fabricada en acero inoxidable y cuerpo plástico.
- Apertura a una mano.



- Hoja de 3 1/2", fabricada en acero inoxidable.
- Mango de caucho para un mejor agarre y funda de nylon.



- Apertura a una mano.
- Hoja dentada de 4" de acero inoxidable con cacha de plástico.

CÓDIGO	DESCRIPCIÓN		P. LISTA
120550	Cuerpo plástico	12	\$ 57
120560	Cacha caucho	6	\$ 110
120556	Cacha plástico	6	\$ 139



Navaja abatible con cuerpo bimaterial



- Mango de aluminio ligero con agarre de hule.
- Hoja dentada de 3".
- Clip para cinturón.



CÓDIGO	DESCRIPCIÓN	P. LISTA
120563	Cacha bimaterial	\$ 200

Navaja multifunción 30 en 1

30
EN UNO



Cant.	Función	Cant.	Función
1	Abrelatas	1	Navaja hoja grande
1	Anillo para llaves	1	Navaja hoja pequeña
1	Cíncel	1	Ojillo para costura
1	Cortador	1	Palillo
1	Descamador	1	Pinzas
1	Destapador	1	Pinza mordaza recta
1	Desarmador 6mm	1	Pinza mordaza curva
1	Desarmador de joyero	1	Prensa terminales
1	Desarmador 2mm	1	Punzón escareador
1	Desarmador 3mm	1	Pela cable
1	Desarmador Phillips®	1	Regla en cm
1	Lima para uñas	1	Saca anuelos
1	Lima para metal	1	Saca corcho
1	Limpia uñas	1	Sierra para madera
1	Lupa	1	Tijeras



CÓDIGO	FUNCIONES	P. LISTA
120519	30	\$ 215

Navaja multifunción 5 en 1

5
EN UNO



Cantidad	Función
1	Lezna reforzada
1	Destornillador plano de 5/16"
1	Abrelatas
1	Destapador
1	Cuchillo



CÓDIGO	FUNCIONES	P. LISTA
120551	5	\$ 69

Multiherramientas con pinza

21
EN UNO



Cantidad	Función
1	Pinza mordaza curva
1	Pinza mordaza recta
1	Corta cables
1	Corta alambres
1	Pela alambres
1	Lezna
1	Destornillador Phillips® No. 2
1	Destornillador cabinet de 3/16"
1	Destapador
1	Sierra
1	Saca anuelos
1	Lima corte doble
1	Lima corte sencillo
1	Lima bastarda en el canto
1	Destornillador plano de 5/64"
1	Destornillador plano de 9/32"
1	Abrelatas
1	Cuchillo
1	Sacabocados
1	Resorte amortiguador
1	Estuche de Iona



CÓDIGO	FUNCIONES	P. LISTA
120501	21 en 1	\$ 375

Multiherramientas con pinza

12
EN UNO



Cantidad	Función
1	Pinza mordaza curva
1	Pinza mordaza recta
1	Reglas graduadas (pulg./mm)
1	Tijeras
1	Adaptador magnético
1	Corta cables
1	Llavero
1	Sierra para madera
1	Cuchillo
1	Lenza
1	Abrelatas
1	12 puntas



CÓDIGO	FUNCIONES	P. LISTA
120512	12 en 1	\$ 375

Multiherramienta tipo llavero 14 en 1

14
EN UNO



Cantidad	Función
1	Pinza mordaza curva
1	Pinza mordaza recta
1	Corta cables
1	Cuchillo
1	Lezna
1	Destornillador Phillips® No. 1
1	Destapador
1	Lima corte doble
1	Limpia uñas
1	Tijeras
1	Destornillador plano de 1/8"
1	Destornillador plano de 3/16"
1	Abrelatas
1	Llavero



CÓDIGO	FUNCIONES	P. LISTA
120503	14 en 1	\$ 135

NIVELES

Telescópico



• Cuenta con nivel de gota para mejores medidas.



• Fácil lectura.



• Jale la placa amarilla en la parte superior para extender el medidor telescópico.



• Fije el medidor telescópico presionando contra la superficie (techo o pared) la extensión con la placa amarilla cuidando mantener los niveles alineados.

CÓDIGO	LONGITUD	📦	P. LISTA
122095	3m / 9.8 pies	1	\$ 1,299

De aluminio profesional



122122



• Con mirilla en el lomo para facilitar la lectura.



• Regla graduada excepto 122124.

- Fabricado en aluminio inyectado.
- Agarradera protegida con plástico.
- Acabado anodizado para mayor protección.
- Topes plásticos en los extremos para protegerlo de los impactos.

- Ranura en "V" para utilizarse en superficies tubulares o curvas.

GRANEL

CÓDIGO	MEDIDA	📦	P. LISTA
122120	18"	1	\$ 165
122121	24"	1	\$ 209
122122	36"	1	\$ 280
122123	48"	1	\$ 340
122124	72"	1	\$ 510

De aluminio

\$PVL



122103

- Gotas horizontal, vertical.
- Gotas horizontal, vertical y 45° con ventana amplia para facilitar la lectura.
- Fabricado en aluminio inyectado.
- Gotas intercambiables con mayor resistencia a la abrasión y al impacto.

GRANEL

CÓDIGO	MEDIDA	NO. DE GOTAS	📦	P. LISTA
*122100	10"	2	1	\$ 58
*122101	12"	2	1	\$ 59
122102	14"	3	1	\$ 67
122103	18"	3	1	\$ 91
122104	24"	3	1	\$ 115
122105	36"	3	1	\$ 165
122106	48"	3	1	\$ 200

De aluminio

FOY

\$PVL



142601

- Fabricado en aluminio inyectado.
- Gotas horizontal, vertical y 45° con ventana amplia para facilitar la lectura.

GRANEL

CÓDIGO	MEDIDA	📦	P. LISTA
142601	14"	1	\$ 56
142602	18"	1	\$ 71
142603	24"	1	\$ 89

Torpedo magnético



- Cuerpo recubierto de hule para evitar impactos.
- Gotas horizontal, vertical y 45° con ventana amplia para facilitar la lectura.
- Base magnética.

CÓDIGO	MEDIDA	📦	P. LISTA
122110	9"	1	\$ 115

Torpedo

FOY

2 PIEZAS

\$PVL



- Nivel compacto ideal en construcción, carpintería y plomería.
- Incluye nivel de hilo.

CÓDIGO	MEDIDA	📦	P. LISTA
142600	9"	1	\$ 37

De hilo

2 PIEZAS

MANGUERA DE NIVEL PÁGINA 99



- Ganchos en los extremos para colgarse del hilo.
- Se puede usar en superficies planas.

CÓDIGO	MEDIDA	📦	P. LISTA
122115	3"	10	\$ 19

Exhibidor con niveles

37 PIEZAS



Contenido: Pág. 293

CÓDIGO	DESCRIPCIÓN	📦	P. LISTA
126121	Niveles de aluminio más exhibidor	1	\$ 4,299

ODÓMETRO

Manual



- Contador de distancia con luz y botón de reinicio.
- Con estuche de tela para su almacenamiento y transportación.
- Rueda de 30 cm diámetro.
- Resolución de 10 cm.
- Con soporte adaptable.
- Ideal para mediciones de carreteras y terrenos.

CÓDIGO	RANGO DE TRABAJO	📦	P. LISTA
122271	0 - 10,000 m	1	\$ 1,059

PALAS



Todas las palas Surtek cuentan con:

- Cabeza de acero al alto carbono SAE 1035, calibre 16
- Doble tratamiento térmico.
- Dureza de 43 a 47 HRc (Rockwell C).

- Hombros doblados hacia atrás para reforzar la estructura de la hoja lo cual permite un mejor apoyo en el pie.



Industriales con mango de fibra de vidrio y puño plástico



Puño plástico remachado al cabo.



\$PVL



Anillo metálico crimpado de refuerzo en la zona de ensamble.

Largo de cabo: 30".

CÓDIGO	TIPO	HOJA	📦	P. LISTA
130680	Redonda	8 7/8"	3	\$ 169
130681	Cuadrada	9 3/8"	3	\$ 169
130682	Escarramán	7 3/8"	3	\$ 169
130684	Carbonera	11 3/4"	3	\$ 230

ATADO

Industriales con mango largo de fibra de vidrio



Mango de fibra de vidrio con grip antiderrapante.



Anillo metálico crimpado de refuerzo en la zona de ensamblado.

Largo de cabo: 50".

CÓDIGO	TIPO	HOJA	📦	P. LISTA
130686	Redonda	8 7/8"	3	\$ 180
130687	Cuadrada	9 3/8"	3	\$ 180

ATADO

Industriales con mango de madera con puño "Y" metálico



\$PVL



- Largo de cabo: 30".
- Crimpado
- Cabo encerado que evita el astillado de la madera con el uso, mejora la apariencia y suavidad al tacto.
- Puño con asa metálicas remachadas al cabo.
- Acabado con protección ideal contra rayaduras.

CÓDIGO	TIPO	HOJA	📦	P. LISTA
130620	Redonda	8 1/2"	3	\$ 165
130621	Cuadrada	9 1/2"	3	\$ 165
130622	Escarramán	7 1/4"	3	\$ 165
130623	Espadón	5 1/4"	3	\$ 165
130624	Carbonera	11 3/4"	3	\$ 225

ATADO

Industriales con mango largo de madera



\$PVL



- Largo de cabo: 49"
- Crimpado
- Cabo encerado que evita el astillado de la madera con el uso, mejora la apariencia y suavidad al tacto.
- Mango ergonómico de madera.

CÓDIGO	TIPO	HOJA	📦	P. LISTA
130626	Redonda	8 1/2"	3	\$ 175
130627	Cuadrada	9 1/2"	3	\$ 175
130628	Irigación	9"	3	\$ 175
130625	Carbonera	11 3/4"	3	\$ 260

ATADO

PALAS

Profesionales con mango de madera y puño contractor grip



CONTRACTOR GRIP

- EMPUÑADURA DE MADERA unida al puño durante el proceso de inyección del plástico que permite que nunca se afloje.
- EMPUÑADURA DE MADERA que absorbe el sudor del usuario por lo que no se resbala durante el uso.
- A diferencia de las empuñaduras cubiertas con neopreno, LA EMPUÑADURA DE MADERA no se desmorona con el sudor o la fricción de la mano.
- PUÑO DISEÑADO con un ángulo de 15° que permite palear más fácil y cómodamente.



- Largo de cabo: 30".
- Cabo encerado que evita el astillado de la madera con el uso, mejora la apariencia y suavidad al tacto.
- Patente en trámite

CÓDIGO	TIPO	HOJA	📦	P. LISTA
130600	Redonda	8 1/2"	3	\$ 140
130601	Cuadrada	9 1/2"	3	\$ 140
130604	Carbonera	11 3/4"	3	\$ 200

Profesionales con mango de madera con puño de plástico



- Largo de cabo: 30".
- Cabo encerado que evita el astillado de la madera con el uso, mejora la apariencia y suavidad al tacto.
- Diseño de puño plástico reforzado de alto impacto.

CÓDIGO	TIPO	HOJA	📦	P. LISTA
130602	Escaramán	7 1/4"	3	\$ 140
130603	Espadón	5 1/4"	3	\$ 140

Profesionales con mango largo de madera



- Largo de cabo: 48".
- Cabo encerado que evita el astillado de la madera con el uso, mejora la apariencia y suavidad al tacto.
- Mango ergonómico de madera de 48".

CÓDIGO	TIPO	HOJA	📦	P. LISTA
130605	Redonda	8 1/2"	3	\$ 150
130606	Cuadrada	9 1/2"	3	\$ 150
130607	Irriación	9"	3	\$ 150

Pala sanitaria cuchara plástica



- Más ligera que las palas metálicas, con superficies lisas para limpiar con facilidad.
- Libre de oxidación, Ideal para labores sanitarias.

CÓDIGO	ANCHO CUCHARA	LARGO CUCHARA	LONGITUD DE CABO	📦	P. LISTA
130688	14 1/4"	18 5/8"	30"	3	\$ 190

Pala sanitaria cuchara aluminio



- Más ligera, con superficies lisas para limpiar con facilidad.
- Libre de oxidación, Ideal para labores sanitarias.

CÓDIGO	ANCHO CUCHARA	LARGO CUCHARA	LONGITUD DE CABO	📦	P. LISTA
130689	14 3/8"	15 3/8"	33"	3	\$ 339

PALAS

Palas cajueleras



\$PVL



- Largo de cabo: 20".
- Cabo encerado que evita el astillado de la madera con el uso, mejora la apariencia y suavidad al tacto.
- Hoja con tratamiento térmico.
- Anillo metálico de refuerzo en zona de ensamble.
- Puño "Y" que facilita el uso y dura más.

ATADO

CÓDIGO	TIPO	HOJA	📦	P. LISTA
130630	Cuadrada	8 1/2"	3	\$ 72
130631	Redonda	8 1/2"	3	\$ 72

Palas para campamento

\$PVL



- Para uso en labores de camping y rescate.
- Hoja con tratamiento térmico.
- Plegable para fácil almacenamiento y transporte.
- Pico para aflojar tierra dura antes de cavar.
- Incluye estuche de lona.

CÓDIGO	DESCRIPCIÓN	CALIBRE LÁMINA	LONGITUD TOTAL	📦	P. LISTA
130635	Pala-pico plegable campamento	24	16-1/8"	1	\$ 150
130634	Pala plegable campamento	24	24-1/4"	1	\$ 215

Puño "D" metálico

FOY

\$PVL



- Largo de cabo: 30".
- Puño "D" metálico con vena de refuerzo.
- Cabo encerado que evita el astillado de la madera con el uso, mejora la apariencia y suavidad al tacto.
- Fabricadas en acero al carbón SAE 1035.
- Madera tratada y pulida.

ATADO

CÓDIGO	TIPO	📦	P. LISTA
PCDMG	Cuadrada	3	\$ 150
PRDMG	Redonda	3	\$ 150

Puño "Y" de plástico

FOY



\$PVL



- Largo de cabo: 28".
- Diseño de puño plástico reforzado de alto impacto.
- Cabo encerado que evita el astillado de la madera con el uso, mejora la apariencia y suavidad al tacto.
- Fabricadas en acero al carbón SAE 1035.
- Madera tratada y pulida.

ATADO

CÓDIGO	TIPO	📦	P. LISTA
PCYPG	Cuadrada	3	\$ 88
PRYPG	Redonda	3	\$ 88

Cabo para pala puño "Y" metálico



- Cabo encerado que evita el astillado de la madera con el uso, mejora la apariencia y suavidad al tacto.
- Medida: 25 1/4"
- Puño metálico reforzado calibre 20.

ATADO

CÓDIGO	PARA	📦	P. LISTA
CAB37	Palas industriales	6	\$ 83

Cabo para pala puño contractor grip



- Cabo encerado que evita el astillado de la madera con el uso, mejora la apariencia y suavidad al tacto.
- Medida: 24".
- Angulo de puño de 15°.

ATADO

CÓDIGO	PARA	📦	P. LISTA
CAB17	Palas profesionales	6	\$ 75

Cabo para pala puño "Y" plástico



- Cabo encerado que evita el astillado de la madera con el uso, mejora la apariencia y suavidad al tacto.
- Medida: 25"
- Puño plástico "Y" con diseño reforzado.

ATADO

CÓDIGO	PARA	📦	P. LISTA
CAB30	Palas profesionales	6	\$ 60

Cabo largo de madera para pala



- Cabo encerado que evita el astillado de la madera con el uso, mejora la apariencia y suavidad al tacto.
- Madera estufada y laqueada.

ATADO

CÓDIGO	PARA	📦	P. LISTA
CAB29	Palas industriales y profesionales	6	\$ 90

Cabo para pala puño de plástico

FOY

\$PVL



- Cabo encerado que evita el astillado de la madera con el uso, mejora la apariencia y suavidad al tacto.
- Medida: 22 1/2"
- Con práctico puño "Y".
- Madera estufada.

ATADO

CÓDIGO	PARA	📦	P. LISTA
CAB22	Palas Foy	6	\$ 40

PINZAS DE HACENDADO

Pinza de hacendado



- Fabricada en acero al carbón grado 55.
- Boca estriada para martillar sin que resbale la grapa.
- Doble recubrimiento en el puño para un mejor agarre.
- NORMA: ASME B107.20M



CÓDIGO	MEDIDA		P. LISTA
110079	11"	1	\$ 250

Pinza de hacendado



- Fabricada en acero al carbón.
- Sujeta, fija y corta alambres.



CÓDIGO	MEDIDA		P. LISTA
142210	11"	1	\$ 170

PINZAS SACABOCADOS

Pinza sacabocados



6 medidas de perforación

2.5 mm, 3 mm, 3.5 mm, 4 mm, 4.25 mm y 4.5 mm

- Cabeza tipo revolver giratoria.
- Para perforaciones en piel, cuero, plástico, vinil, tela, etc.



CÓDIGO	DESCRIPCIÓN		P. LISTA
PS02	6 punzones	1	\$ 185

Pinza sacabocados



6 medidas de perforación

2.5 mm, 3 mm, 3.5 mm, 4 mm, 4.25 mm y 4.5 mm

- Para perforaciones en piel y cuero.



CÓDIGO	DESCRIPCIÓN		P. LISTA
SBF6	6 punzones	1	\$ 110



www.urrea.com



PINZAS 1000V



Todas las pinzas para 1000 V Surtek:

- Para uso eléctrico, alambrados, instalación y mantenimiento de equipos eléctricos.
- Guardas integradas que previenen del contacto de la mano con partes conductoras.
- Fabricadas en acero al cromo vanadio y con topes en los mangos que proporcionan mejor agarre y confort.

Juego de pinzas 1000V

1000 V

**3
PIEZAS**



CONTIENE	
Cantidad	Descripción
1	Pinza de electricista 8"
1	Pinza de corte diagonal 6"
1	Pinza de punta larga y corte 6"



CÓDIGO	PIEZAS		P. LISTA
P06V	3	1	\$ 379

De electricista

1000 V



• EXCEDE LA NORMA: ANSI B107.20

CÓDIGO	MEDIDA		P. LISTA
967V	7"	6	\$ 130
968V	8"	6	\$ 140

De corte diagonal

1000 V



• EXCEDE LA NORMA: ANSI B107.11M

CÓDIGO	MEDIDA		P. LISTA
946V	6"	6	\$ 105

De punta larga y corte lateral

1000 V



- Para trabajos en lugares estrechos y ajustes delicados.
- NORMA: ANSI B107.13M

CÓDIGO	MEDIDA		P. LISTA
926V	6"	6	\$ 100
928V	8"	6	\$ 130

PINZAS DE ELECTRICISTA

Juego de pinzas 6" y 8"

**4
PIEZAS**



CONTIENE	
Cantidad	Descripción
1	Pinza electricista corte lateral 8"
1	Pinza punta larga corte lateral 6"
1	Pinza de corte diagonal 6"
1	Pinza de mecánico 8"



CÓDIGO	PIEZAS		P. LISTA
P04	4	1	\$ 355

Juego de pinzas de 6"

**3
PIEZAS**



CONTIENE	
Cantidad	Descripción
1	Pinza electricista corte lateral 6"
1	Pinza punta larga corte lateral 6"
1	Pinza corte diagonal 6"



CÓDIGO	PIEZAS		P. LISTA
P01	3	1	\$ 235



PINZAS DE ELECTRICISTA

Profesional reforzada



- Con resorte.
- Por su diseño de alta palanca permite aplicar 25% más poder de corte con el mismo esfuerzo.
- Mango de vinil con topes que proporciona mejor agarre y confort.
- Forjada en acero al carbón grado 55.
- NORMAS: ASME B107.20M, B107.11M; FEDERAL GGG-P-471e, GGG-P-468a; NOM 0-190, 0-198, 0-199, 0-205

CÓDIGO	LARGO		P. LISTA
979R	9"	1	\$ 175

Profesional



977

- Diseño clásico de nariz cuadrada, para soportar aprietes extremos.
- Mango de vinil con topes que proporciona mejor agarre y confort.
- Forjada en acero al carbón grado 55.
- NORMA: ASME B107.20M, B107.11M; FEDERAL GGG-P-471e, GGG-P-468a; NOM 0-190, 0-198, 0-199, 0-205

CÓDIGO	LARGO		P. LISTA
977	7"	1	\$ 115
978	8"	1	\$ 130
979	9"	1	\$ 145

Corte lateral



967

- Filos de corte templados.
- Excelente uso en lugares reducidos.
- Mango de vinil con topes que proporciona mejor agarre y confort.
- Forjada en acero al carbón grado 55.
- NORMA: ASME B107.20M, B107.11M; FEDERAL GGG-P-471e, GGG-P-468a; NOM 0-190, 0-198, 0-199, 0-205

CÓDIGO	LARGO		P. LISTA
966	6"	1	\$ 90
967	7"	1	\$ 96
968	8"	1	\$ 110

Corte diagonal



947

- Pinza de corte lateral ideales para corte de alambre de cobre y aluminio.
- Mango de vinil con topes que proporciona mejor agarre y confort.
- Forjada en acero al carbón grado 55.
- NORMA: ASME B107.20M, B107.11M; FEDERAL GGG-P-471e, GGG-P-468a; NOM 0-190, 0-198, 0-199, 0-205

CÓDIGO	LARGO		P. LISTA
945	5"	1	\$ 67
946	6"	1	\$ 79
947	7"	1	\$ 91

Punta larga corte lateral



927

- El diseño especial de sus bocas permite trabajar en espacios reducidos.
- Mango de vinil con topes que proporciona mejor agarre y confort.
- Forjada en acero al carbón grado 55.
- NORMA: ASME B107.20M, B107.11M; FEDERAL GGG-P-471e, GGG-P-468a; NOM 0-190, 0-198, 0-199, 0-205

CÓDIGO	LARGO		P. LISTA
925	5"	1	\$ 69
926	6"	1	\$ 74
927	7"	1	\$ 87
929	8"	1	\$ 93

Juego de pinzas



4
PIEZAS

\$PVL



CONTIENE	
Cantidad	Descripción
1	Pinza de punta y corte 6"
1	Pinza de corte diagonal 6"
1	Pinza de electricista 8"
1	Pinza de mecánico 8"

CÓDIGO	PIEZAS		P. LISTA
142039	4	1	\$ 230

Juego de pinzas 8"



3
PIEZAS

\$PVL



CONTIENE	
Cantidad	Descripción
1	Pinza electricista corte lateral 8"
1	Pinza punta larga corte lateral 8"
1	Pinza corte diagonal 6"

- Fabricadas en acero al carbono.
- Mangos antiderrapantes.

CÓDIGO	PIEZAS		P. LISTA
142020	3	1	\$ 180

Juego de pinzas 6"



3
PIEZAS

\$PVL



CONTIENE	
Cantidad	Descripción
1	Pinza electricista corte lateral 6"
1	Pinza punta larga corte lateral 6"
1	Pinza corte diagonal 6"

CÓDIGO	PIEZAS		P. LISTA
142049	3	1	\$ 165

De electricista

FOY

\$PVL



142042

- Mordaza estriada que permite una mayor firmeza.
- Fabricadas en acero al alto carbón.
- Maneral con doble plastisol.

CÓDIGO	LONGITUD	📦	P. LISTA
142042	8"	1	\$ 97
142043	9"	1	\$ 109

Corte lateral

FOY

\$PVL



142031

- Para uso en instalaciones de equipos eléctricos y mantenimiento.
- Fabricadas en acero al alto carbón.
- Maneral con doble plastisol.

CÓDIGO	LONGITUD	📦	P. LISTA
142031	7"	1	\$ 65
142032	8"	1	\$ 71

De electricista

Balta

\$PVL



CÓDIGO	LONGITUD	📦	P. LISTA
190251	8"	1	\$ 67

Corte diagonal

FOY

\$PVL



142047

- Para el corte de alambre.
- Fabricadas en acero al alto carbón.
- Maneral con doble plastisol.

CÓDIGO	LONGITUD	📦	P. LISTA
142046	6"	1	\$ 50
142047	7"	1	\$ 58
142048	8"	1	\$ 63

Punta larga corte lateral

FOY

\$PVL



142036

- Diseñadas para trabajar en lugares estrechos.
- Muecas con gran dureza que facilita el cortar y sujetar.
- Fabricadas en acero al alto carbón.
- Maneral con doble plastisol.

CÓDIGO	LONGITUD	📦	P. LISTA
142036	6"	1	\$ 49
142037	7"	1	\$ 58
142038	8"	1	\$ 65

Juego de mini pinzas

3
PIEZAS



CONTIENE	
Cantidad	Descripción
1	Pinza de corte diagonal
1	Pinza punta redonda
1	Pinza de punta y corte

- Largo de 4".
- Mangos bimetálica.

CÓDIGO	PIEZAS	📦	P. LISTA
95P3	3	1	\$ 200

Mini pinza de electricista



- Accionadas por muelle para facilitar uso.
- Forjadas en acero al cromo vanadio.
- Maneral bimetálica.
- Ideal para trabajos de electrónica.
- NORMA: FEDERAL GGG-P-00475

CÓDIGO	LONGITUD	📦	P. LISTA
952	4 1/2"	6	\$ 69

Mini pinza corte diagonal



- Accionadas por muelle para facilitar uso.
- Forjadas en acero al cromo vanadio.
- Maneral bimetálica.
- Ideal para trabajos de electrónica.
- NORMA: FEDERAL GGG-P-00475

CÓDIGO	LONGITUD	📦	P. LISTA
955	4 5/16"	6	\$ 69

Mini pinza punta y corte



- Accionadas por muelle para facilitar uso.
- Forjadas en acero al cromo vanadio.
- Maneral bimetálica.
- Ideal para trabajos de electrónica.
- NORMA: FEDERAL GGG-P-00475

CÓDIGO	LONGITUD	📦	P. LISTA
951	4 3/4"	6	\$ 69

Mini pinza punta plana



- Accionadas por muelle para facilitar uso.
- Forjadas en acero al cromo vanadio.
- Maneral bimetálica.
- Ideal para trabajos de electrónica.
- NORMA: FEDERAL GGG-P-00475

CÓDIGO	LONGITUD	📦	P. LISTA
957	4 3/4"	6	\$ 69

Mini pinza punta curva



- Accionadas por muelle para facilitar uso.
- Forjadas en acero al cromo vanadio.
- Maneral bimetálica.
- Ideal para trabajos de electrónica.
- NORMA: FEDERAL GGG-P-00475

CÓDIGO	LONGITUD	📦	P. LISTA
953	4 3/4"	6	\$ 69

Mini pinza punta redonda



- Accionadas por muelle para facilitar uso.
- Forjadas en acero al cromo vanadio.
- Maneral bimetálica.
- Ideal para trabajos de electrónica.
- NORMA: FEDERAL GGG-P-00475

CÓDIGO	LONGITUD	📦	P. LISTA
956	4 3/4"	6	\$ 69

PINZAS DE ELECTRICISTA

Mini pinza punta de aguja



- Accionadas por muelle para facilitar uso.
- Forjadas en acero al cromo vanadio.
- Maneral bimataterial.
- Ideal para trabajos de electrónica.
- NORMA: FEDERAL GGG-P-00475

CÓDIGO	LONGITUD		P. LISTA
954	5 7/8"	6	\$ 69

Mini pinza tenaza



- Accionadas por muelle para facilitar uso.
- Forjadas en acero al cromo vanadio.
- Maneral bimataterial.
- Ideal para trabajos de electrónica.
- NORMA: FEDERAL GGG-P-00475

CÓDIGO	LONGITUD		P. LISTA
950	4 1/16"	6	\$ 69

Para electrónica corte al ras



- Ideal para cortar alambre de cobre y aluminio.
- NORMA: ASME B107.20M, B107.11M; FEDERAL GGG-P-471e, GGG-P-468a; NOM 0-190, 0-198, 0-199, 0-205

CÓDIGO	LONGITUD		P. LISTA
948	5"	6	\$ 69

Juego de pinzas de precisión (tweezers)

4
PIEZAS



CONTIENE

Cant.	Descripción
1	Pinza recta 4 1/2"
1	Pinza curva 4 3/4"
1	Pinza de pala 4 1/4"
1	Pinza cierre automático 4 1/2"

- Fabricadas en acero inoxidable.
- Para trabajos en electrónica.
- Ideal para sujetar piezas pequeñas en aplicaciones como: joyería, relojería, cerrajería, etc.

CÓDIGO	PIEZAS		P. LISTA
115200	4	10	\$ 120

Juego de mini pinzas

FOY

5
PIEZAS

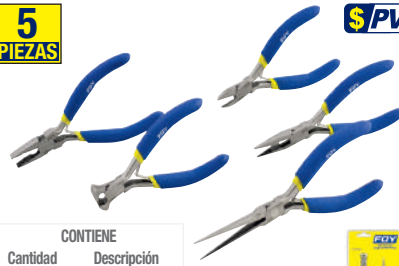

CONTIENE

Cantidad	Descripción
1	Tenazas
1	Punta y corte
1	Punta aguja
1	Corte diagonal De electricista

CÓDIGO	LONGITUD		P. LISTA
142041	5	1	\$ 259

Mini pinza corte diagonal

FOY

\$PVL



- Accionadas por muelle para facilitar uso.
- Forjadas en acero al alto carbón.
- Maneral con doble plastisol.
- Ideal para trabajos de electrónica.

CÓDIGO	LONGITUD		P. LISTA
142222	4 5/16"	3	\$ 40

Mini pinza punta y corte

FOY

\$PVL



- Accionadas por muelle para facilitar uso.
- Forjadas en acero al alto carbón.
- Maneral con doble plastisol.
- Ideal para trabajos de electrónica.

CÓDIGO	LONGITUD		P. LISTA
142221	4 5/8"	3	\$ 40

Mini pinza punta redonda

FOY

\$PVL



- Accionadas por muelle para facilitar uso.
- Forjadas en acero al alto carbón.
- Maneral con doble plastisol.
- Ideal para trabajos de electrónica.

CÓDIGO	LONGITUD		P. LISTA
142224	4 15/16"	3	\$ 40

Mini pinza punta aguja

FOY

\$PVL



- Accionadas por muelle para facilitar uso.
- Forjadas en acero al alto carbón.
- Maneral con doble plastisol.
- Ideal para trabajos de electrónica.

CÓDIGO	LONGITUD		P. LISTA
142225	5 3/4"	3	\$ 40

Larga de punta 11" largo



- Fabricada en acero al carbón grado 55.
- Maneral con doble plastisol.
- Puntas con dentado fino y grueso recto.
- Mango extra largo que permite trabajar en áreas de difícil acceso.

CÓDIGO	LARGO		P. LISTA
931	11"	1	\$ 140

Larga de punta 16" largo



- Fabricada en acero al carbón grado 55.
- Maneral con doble plastisol.
- Puntas con dentado fino y grueso recto.
- Mango extra largo que permite trabajar en áreas de difícil acceso.

CÓDIGO	LARGO		P. LISTA
936	16"	1	\$ 210

PINZAS DE EXTENSIÓN

Pinzas de extensión



- Quijadas siempre en paralelo para mejor agarre.
- Fabricado en acero al carbón grado 55.
- NORMAS: ASME/ANSI B107.23M; FEDERAL GGG-P-471E

CÓDIGO	LARGO	POSICIONES DE QUIJADA		P. LISTA
938	8"	5	1	\$ 105
940	10"	6	1	\$ 139
942	12"	7	1	\$ 169

Pela-cable profesionales



PLC6



PLC8



PLC9



PLC10

- Mordaza dentada.
- Resorte de retorno y seguro.
- Cuenta con dobla cable.
- Capacidad de 10 a 26 AWG.
- NORMA: ASME B 107.37

- Mordaza dentada.
- Cuenta con cortatorrillos de medidas comunes.
- Capacidad de 10 a 22 AWG.
- NORMA: ASME B 107.37

- Comprime terminales de ignición.
- Cuenta con cortatorrillos de medidas comunes.
- Capacidad de 10 a 24 AWG.
- NORMA: ASME B 107.37

- Cuenta con cortatorrillos de medidas comunes.
- Comprime terminales aisladas y no aisladas.
- Cuenta con dobla cable.
- Capacidad de 10 a 22 AWG.
- NORMA: ASME B 107.37



CÓDIGO	LONGITUD		P. LISTA	CÓDIGO	LONGITUD		P. LISTA
PLC6	6"	1	\$ 100	PLC9	9"	1	\$ 135
PLC8	8"	1	\$ 119	PLC10	10"	1	\$ 155

Pela-cable manual



- Sistema de cizalla para corte de cables de medidas comunes.

CÓDIGO	LONGITUD		P. LISTA
142003	9"	1	\$ 77

Pela-cable automática 8 a 22 AWG



- Capacidad de cable 8 a 22 AWG.
- Pinza pelacable incluye tope para mayor precisión.
- Corta y separa el forro del cable en un movimiento.
- NORMA: ASME B 107.37

CÓDIGO	LONGITUD		P. LISTA
997	9 1/2"	1	\$ 315

Pela-cable automática 10 a 24 AWG

NUEVO

1



- Capacidad de cable de 10 a 24 AWG.
- Cuerpo fabricado en acero.
- Mango fabricado en ABS de alta resistencia.
- Cuchillas fabricadas en acero CrMoV.
- Incluye cuchillas para cortar cable.
- Cuenta con mordazas para crimpar.
- Retira el aislante del cable en un solo paso sin dañar el conductor.

CÓDIGO	LONGITUD		P. LISTA
993	8"	1	\$ 239

Pinza ponchadora para conectores RJ45, RJ12 y RJ9

- Tres funciones en una sola herramienta: corta cable, pela cable y crimpa terminales.

NUEVO

Para conectores:



RJ45 (8P)



RJ12 (6P)

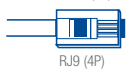

RJ9 (4P)



- Mango recubierto con material plástico.
- Cuerpo fabricado en acero.
- Sistema de matraca que garantiza una perfecta unión del cable con su conector.
- Sistema de retorno automático.

CÓDIGO	LONGITUD		P. LISTA
994	8"	1	\$ 395

Pinza ponchadora para conectores RJ45

Para conector:



RJ45 (8P)



- Para corte y armado de conectores macho plug de 8 contactos RJ45.
- Pela, corta y prensa cable.
- NORMA: ASME B 107.37

CÓDIGO	LONGITUD		P. LISTA
995	9"	1	\$ 230

PINZAS PARA MECÁNICO

Juego de herramientas

5
PIEZAS



CONTIENE	
Cant.	Descripción
1	Pinza de mecánico 8"
1	Pinza punta larga corte lateral 6"
1	Pinza de extensión 10"
1	Pinza de presión 10"
1	Llave ajustable 8"

CÓDIGO	PIEZAS	P. LISTA
P05	5	\$ 570



Para mecánico



908

- Fabricadas en acero al alto carbón grado 55.
- Templada y con triple mordaza, recta y curva.
- NORMAS: ASME/ANSI B107.23M; FEDERAL GGG-P-471E

CÓDIGO	LARGO	P. LISTA
906	6"	\$ 69
908	8"	\$ 88
910	10"	\$ 100



Juego de herramientas

5
PIEZAS



CONTIENE	
Cantidad	Descripción
1	Pinza de presión 10"
1	Llave ajustable cromada 8"
1	Pinza de electricista 8"
1	Pinza de mecánico 8"
1	Pinza de punta y corte 6"

- Fabricadas en acero al carbono
- Pinzas con mango antideslizante.

CÓDIGO	PIEZAS	P. LISTA
142044	5	\$ 355



Para mecánico



PM8

- Fabricadas en acero al alto carbón.
- Templada y con doble mordaza, recta y curva.

CÓDIGO	LONGITUD	P. LISTA
PM6	6"	\$ 51
PM8	8"	\$ 67
PM10	10"	\$ 95



Optimiza tu inversión en inventarios.

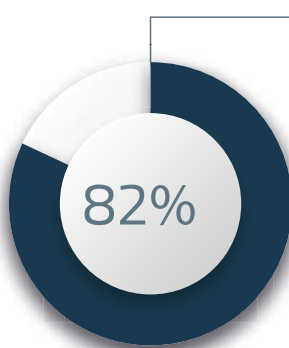

- 82% de nuestros productos los vendemos en **1 pieza** o en múltiplo igual o menor que la competencia.
- 60% Vendidos en **1 pieza**
- 22% Vendidos en menor múltiplo que la competencia

Esto ayuda a eficientar tu inversión con mayor variedad de productos.

Juego de pinzas de presión

3
PIEZAS



CONTIENE	
Cantidad	Descripción
1	Nariz larga 6 1/2"
1	Quijada curva 7"
1	Quijada curva 10"

CÓDIGO	PIEZAS	📦	LISTA
115085	3	1	\$ 495



Mango bimaterial



115095

- Fabricadas en acero al cromo molibdeno.
- Mangos ergonómicos de vinil aislante y antiderrapante, para mejor agarre.
- NORMA: FEDERAL GGG-W-00649

CÓDIGO	QUIJADA	LONGITUD	📦	P. LISTA
115095	Curva	10"	1	\$ 165
115096	Recta	10"	1	\$ 170



Quijada curva



115082

- Fabricada en cromo molibdeno.
- Cuenta con corta alambre.
- NORMA: FEDERAL GGG-W-00649

CÓDIGO	LONGITUD	📦	P. LISTA
115054	4"	1	\$ 91
115084	5"	1	\$ 100
115083	7"	1	\$ 130
115082	10"	1	\$ 145
115055	12"	1	\$ 225



Quijada recta



PFP7

- Fabricadas en acero al cromo molibdeno.
- Mordazas templadas que aseguran sujeción sin deformarse.
- NORMA: FEDERAL GGG-W-00649

CÓDIGO	LARGO	📦	P. LISTA
PFP7	7"	1	\$ 139
PFP10	10"	1	\$ 150
PFP12	12"	1	\$ 225



Para soldar



- Fabricada en acero al cromo molibdeno.
- Mordazas templadas que aseguran sujeción sin deformarse.
- NORMA: FEDERAL GGG-W-00649

CÓDIGO	CAPACIDAD	📦	P. LISTA
115087	9"	1	\$ 189



Nariz larga



115057

- Fabricada en cromo molibdeno.
- Tornillo pavonado y moleteado.
- NORMA: FEDERAL GGG-W-00649

CÓDIGO	LONGITUD	📦	P. LISTA
115057	6"	1	\$ 119
115058	9"	1	\$ 145



Para hojalatero



- Fabricada en acero al cromo molibdeno.
- Tornillo pavonado y moleteado.
- NORMA: FEDERAL GGG-W-00649

CÓDIGO	LONGITUD	📦	P. LISTA
115086	8"	1	\$ 165



Tipo "C"



- Fabricada en acero al cromo molibdeno.
- Mordazas templadas que aseguran sujeción sin deformarse.
- NORMA: FEDERAL GGG-W-00649

CÓDIGO	LONGITUD	📦	P. LISTA
115089	11"	1	\$ 235



De cadena



- Fabricada en acero al cromo molibdeno.
- Longitud de cadena de 49 cm.
- NORMA: FEDERAL GGG-W-00649

CÓDIGO	LONGITUD	📦	P. LISTA
115063	8"	1	\$ 320



Quijada curva



142028

- Forjada en acero alto carbón.
- Mordazas estriadas para ajustar con firmeza.

CÓDIGO	LONGITUD	📦	P. LISTA
142068	5"	1	\$ 65
142028	7"	1	\$ 76
142029	10"	1	\$ 87



Quijada recta



- Forjada en acero alto carbón.
- Mordazas estriadas para ajustar con firmeza.
- Ideal para maniobrar piezas con superficie plana como láminas o perfiles.

CÓDIGO	LONGITUD	📦	P. LISTA
142069	10"	1	\$ 87



PINZAS PARA ANILLOS DE RETENCIÓN

Pinza 8 en 1 con 4 cabezas intercambiables

5
PIEZAS



- 4 cabezas de sencilla instalación convertibles para anillos de retención internos y externos.

CÓDIGO	PIEZAS		P. LISTA
PFR01	5	1	\$ 105

Pinza 8 en 1 con 2 cabezas intercambiables

3
PIEZAS



- 2 cabezas de sencilla instalación convertibles para anillos de retención internos y externos.

CÓDIGO	PIEZAS		P. LISTA
PFR02	3	1	\$ 150

Juego de pinzas convertibles

3
PIEZAS



- 2 funciones en 1, para interiores y exteriores.
- Diámetro de punta 1.77 mm.
- Especial para uso automotriz.
- Ángulo de punta 45°, 90° y 180°.

CÓDIGO	PIEZAS		P. LISTA
P02	3	1	\$ 199

Pinzas para anillos de retención convertibles



975

- 2 funciones en 1, para interiores y exteriores.
- Especial para uso automotriz.
- Útil para mover los anillos de seguridad de flechas y ejes.
- Diámetro de punta 1.7 mm.
- NORMA: ASME B107.19; FEDERAL GGG-P-480E

CÓDIGO	LONGITUD	GRADOS		P. LISTA
975	8"	45°	3	\$ 74
976	8"	90°	3	\$ 74
985	8"	180°	3	\$ 74

Forjada para anillos interiores punta recta



Punta 1.8 mm
0°

- Sistema de auto regreso con resorte.
- Fabricadas en acero al alto carbón.

CÓDIGO	TIPO	LONGITUD	PUNTA	ÁNGULO		P. LISTA
PFR600	Interna	7 1/6"	1.8 mm	0°	1	\$ 119

Forjada para anillos exteriores punta recta



Punta 1.8 mm
0°

- Sistema de auto regreso con resorte.
- Fabricadas en acero al alto carbón.

CÓDIGO	TIPO	LONGITUD	PUNTA	ÁNGULO		P. LISTA
PFR610	Externa	7 1/6"	1.8 mm	0°	1	\$ 119

Forjada para anillos interiores punta 90°



Punta 1.6 mm
90°

- Sistema de auto regreso con resorte.
- Fabricadas en acero al alto carbón.

CÓDIGO	TIPO	LONGITUD	PUNTA	ÁNGULO		P. LISTA
PFR6090	Interna	6 9/32"	1.6 mm	90°	1	\$ 119

Forjada para anillos exteriores punta 90°



Punta 1.6 mm
90°

- Sistema de auto regreso con resorte.
- Fabricadas en acero al alto carbón.

CÓDIGO	TIPO	LONGITUD	PUNTA	ÁNGULO		P. LISTA
PFR6190	Externa	6 9/32"	1.6 mm	90°	1	\$ 119

PISONES

Pisones



\$PVL

- Diseño de cabeza con venas de refuerzo.
- Fundición de hierro nodular.
- Encabe con perno sólido.

ATADO

CÓDIGO	MEDIDAS DE CABEZA	MANGO		P. LISTA
130008	8" x 8"	48"	2	\$ 325
130010	10" x 10"	48"	2	\$ 395

Cabo para pisón



- Mango perfilado de madera estufada y laqueada.

ATADO

CÓDIGO	LONGITUD		P. LISTA
CAB42	48"	6	\$ 129

PISTOLAS CALAFATEADORAS

Todas las pistolas calafateadoras SURTEK:

- Utilizan cartucho estándar.
- Medida de cartucho: 8 1/2" x 2" (216 x 50 mm)

- Están remachadas doblemente al mango.
- Están construidas con tensores de acero.

Pistolas calafateadoras



Cuenta con práctica aguja destapadora de tubo de silicón.



Espiga en forma de gancho permite sujetar la pistola.

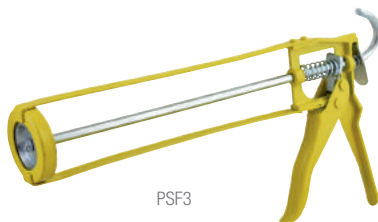

PSF3

- Émbolo de espiga de acero con sección hexagonal que mejora el trinquete.
- Fabricada en aluminio inyectado.



PSF4

- Cuerpo de giro independiente para un mejor acceso en espacios reducidos.
- Cuerpo de acero tipo esqueleto.
- Mango reforzado con estructura tipo "T".



PSF5

- Doble varilla de empuje para cartuchos especiales.

CÓDIGO	DESCRIPCIÓN	📦	P. LISTA
PSF3	Profesional	6	\$ 46
PSF4	Reforzada	6	\$ 119
PSF5	Reforzada doble	6	\$ 129

GRANEL

Pistolas calafateadoras

FOY

\$PVL



142640



142641

- Fabricadas en lámina de acero.
- Para cartuchos de tamaño estándar (8 1/2" x 2").

GRANEL

CÓDIGO	PARA	📦	P. LISTA
142640	Con flecha lisa	6	\$ 40
142641	Con cremallera	6	\$ 43

PLOMADAS E HILOS

Plomadas de latón tipo barril

\$PVL



- Centros rectificados para mayor precisión.

CÓDIGO	NO.	DIÁMETRO	PESO	📦	P. LISTA
123274	1	35 mm	334 gr	6	\$ 160
123275	3	44 mm	326 gr	6	\$ 170
123276	4	45 mm	580 gr	6	\$ 275

Plomadas de latón

\$PVL



- La parte superior se desatornilla para centrar las cuerdas fácilmente.
- Punta de acero templado y rectificadas.
- Punta de repuesto incluida.

CÓDIGO	PESO	📦	P. LISTA
123270	227 gr	6	\$ 129
123271	340 gr	6	\$ 165
123272	454 gr	6	\$ 200
123273	680 gr	6	\$ 365

Plomadas hexagonales de acero

\$PVL



123285



123286

- Tornillo de bronce moleteado.
- Centro maquinado de alta precisión.

CÓDIGO	PESO	📦	P. LISTA
123285	85 gr	6	\$ 20
123286	141 gr	6	\$ 25

Plomadas de zamac tipo barril

FOY

\$PVL



- Centros rectificados para mayor precisión.
- Plomada hueca para rellenar y aumentar el peso si así se requiere.

CÓDIGO	NO.	DIÁMETRO	PESO	📦	P. LISTA
142616	1	36 mm	122 gr	5	\$ 60
142617	2	38 mm	140 gr	5	\$ 79
142618	3	43 mm	152 gr	5	\$ 92
142619	4	49 mm	190 gr	5	\$ 170

GRANEL

Hilos para albañil



130567

- 100% polipropileno multifilamento.
- Calibre No. 18
- Tenacidad de 6.5 kgs.
- Construido con un final de 4,500 denier a tres cabos.

CÓDIGO	MEDIDA	📦	P. LISTA
130567	65 m	12	\$ 12
130568	165 m	12	\$ 20



PRENSAS Y SARGENTOS

Presna de yugo



- Cuerpo de hierro fundido.
- Capacidad para tubo hasta 2".
- Adaptable a estantes y bancos de trabajo.



CÓDIGO	DESCRIPCIÓN	📦	P. LISTA
PTF2	De yugo	1	\$ 725

Presnas de cadena para tubo



- Cuerpo de hierro fundido.
- Capacidad para tubos de hasta 3 1/2" NPT.
- Incluye postes para doblar tubos manualmente.



CÓDIGO	DESCRIPCIÓN	📦	P. LISTA
PGF35	De cadena	1	\$ 1,249

Tripí universal



- Perforación en la base de las patas que permiten fijar el tripí.
- Perforaciones asimétricas para los modelos PTF2 y PCF35.
- Base y 3 pies incluidos.



CÓDIGO	DESCRIPCIÓN	📦	P. LISTA
TF1	Tripí universal	1	\$ 1,155

Presnas "C" forjadas



107066

- Forjadas en acero de alta calidad.
- Ideal en trabajos pesados e industriales.
- Pintura electrostática para evitar la corrosión.

GRANEL

CÓDIGO	APERTURA	GARGANTA	📦	P. LISTA		
107064	4 1/8"	105 mm	2 7/8"	73 mm	1	\$ 239
107066	6 1/8"	156 mm	3 3/4"	95 mm	1	\$ 385
107068	8 1/8"	206 mm	4 5/8"	117 mm	1	\$ 505

Presnas "C" de hierro nodular de garganta profunda



107142

- Fabricadas en hierro nodular.
- Garganta profunda para mayor capacidad de sujeción.

GRANEL

CÓDIGO	APERTURA	GARGANTA	📦	P. LISTA		
107142	2 1/2"	63.5 mm	2 1/4"	57 mm	1	\$ 81
107143	3"	76.2 mm	4 1/4"	107.5 mm	1	\$ 100

Presnas "C" de hierro nodular



107054

- Fabricadas en hierro nodular.
- Pintura electrostática para evitar la corrosión.

GRANEL

CÓDIGO	APERTURA	GARGANTA	📦	P. LISTA		
107051	1"	25 mm	31/32"	24.5 mm	1	\$ 35
107052	2"	51 mm	1 1/4"	32 mm	1	\$ 50
107053	3"	76 mm	1 3/8"	35 mm	1	\$ 90
107054	4"	102 mm	1 5/8"	41 mm	1	\$ 105
107055	5"	127 mm	2 7/16"	62 mm	1	\$ 139
107056	6"	152 mm	2"	51 mm	1	\$ 180
107058	8"	203 mm	2 7/8"	73 mm	1	\$ 239

Presnas "C" troqueladas



107092

- Fabricado en lámina.
- Nervadura en los costados que le proporciona resistencia mayor.

GRANEL

CÓDIGO	APERTURA	GARGANTA	📦	P. LISTA		
107092	2"	50 mm	1 3/8"	35 mm	1	\$ 28
107093	3"	76 mm	1 9/16"	40 mm	1	\$ 50
107094	4"	101 mm	1 3/4"	44 mm	1	\$ 94

Presnas rápidas tipo F



107115

- Riel estirado en frío estriado en ambos lados.
- Mordazas con protección plástica para no dañar el material a sostener.

CÓDIGO	APERTURA	GARGANTA	📦	P. LISTA		
107114	4"	100 mm	2"	50 mm	1	\$ 90
107115	6"	150 mm	2"	50 mm	1	\$ 95
107116	8"	200 mm	2"	50 mm	1	\$ 97
107117	10"	250 mm	2"	50 mm	1	\$ 105
107118	12"	300 mm	2"	50 mm	1	\$ 110

Presnas rápidas



107097

- Mordazas de plástico.
- Barra tratada térmicamente que le proporciona resistencia a la flexión, aún cuando la prensa está totalmente abierta.
- Botón liberador de presión, libera la carga rápidamente.
- Diseño estructural de quijadas para una máxima resistencia.



CÓDIGO	APERTURA	GARGANTA	📦	P. LISTA		
107096	6"	152 mm	2 1/8"	54 mm	1	\$ 135
107097	12"	305 mm	2 1/8"	54 mm	1	\$ 155
107098	24"	609 mm	2 1/8"	54 mm	1	\$ 200

Presnas rápidas de resorte



PR300

- Mordaza móvil de polipropileno de alto impacto.
- Mangos anti-derrapantes.
- Resorte de alta tensión.

GRANEL

CÓDIGO	DESCRIPCIÓN	APERTURA MÁX	📦	P. LISTA
PR150	Tipo resorte 4	1.5"	4	\$ 24
PR225	Tipo resorte 6	2.25"	4	\$ 36
PR300	Tipo resorte 8	3"	4	\$ 49

Sargentos de solera



107124

- Cabeza de hierro fundido.
- Con perforaciones de traba a cada 2" (50 mm).
- Barra de solera de acero al carbón.

GRANEL

CÓDIGO	APERTURA	GARGANTA	📦	P. LISTA		
107120	23.6"	600 mm	2"	50 mm	2	\$ 429
107121	35.4"	900 mm	2"	50 mm	2	\$ 469
107122	47.2"	1200 mm	2"	50 mm	2	\$ 535
107123	59"	1500 mm	2"	50 mm	2	\$ 605
107124	70.8"	1800 mm	2"	50 mm	2	\$ 655

Sargento para tubo 3/4"



- Fabricado en acero maleable.
- Placas de liberación rápida.
- Diseño único para mayor estabilidad.



CÓDIGO	DESCRIPCIÓN	📦	P. LISTA
107111	Para tubo de 3/4"	4	\$ 335

PROBADORES DE CORRIENTE

Probador de voltaje profesional de corriente alterna



- Cuerpo de plástico.
- Ayuda a identificar la polaridad.

CÓDIGO	VOLTAJE	MEDIDA	📦	P. LISTA
DPC02	100-500 V	14 cm	12	\$ 19

Probadores de voltaje corriente alterna



- Cuerpo de plástico.
- Ayuda a identificar la polaridad.

CÓDIGO	VOLTAJE	MEDIDA	📦	P. LISTA
DCA14	100-500 V	14 cm	12	\$ 13
DCA19	100-500 V	19 cm	12	\$ 14

Probador de continuidad de corriente



- Verifica la continuidad de corriente en circuitos sin voltaje.
- Requiere una pila AA 1.5 V.

CÓDIGO	VOLTAJE	📦	P. LISTA
107311	1.5 V	6	\$ 59

Probador de voltaje corriente directa 0 - 24 V



- Indicador de neón.
- Punta de acero al cromo-vanadio.
- Mango de plástico aislado.

CÓDIGO	VOLTAJE	📦	P. LISTA
107358	0 - 24 V	12	\$ 21

Probador de voltaje corriente directa 6 - 12 V



- Indicador de neón.
- Cable calibre 16.

CÓDIGO	VOLTAJE	📦	P. LISTA
107303	6 - 12 V	6	\$ 41

Probador de voltaje corriente directa 6 - 24 V



- Probador de uso pesado.
- Cable reforzado de 60".
- Punta de acero inoxidable.

CÓDIGO	VOLTAJE	📦	P. LISTA
107304	6 - 24 V	6	\$ 60

HERRAMIENTAS AUTOMOTRICES PÁGINA 137

PUNTAS INTERCAMBIABLES CON ACCESORIOS EN JUEGO

Juego de puntas con accesorios y destornillador tipo matraca



Cantidad	Descripción
9	Phillips de PH0 a PH3
4	Plana de 3 a 6 mm
8	Pozidrive de PZ0 a PZ3
4	Cuadro de S0 a S3
13	Torx de T8 a T45
9	Torx ANTI-ROBO de T8 a T45
10	Hexagonales estándar de 1/16" a 1/4"
9	Hexagonales métricas de 1.5 a 6 mm
6	Hexagonales estándar ANTI-ROBO de 5/64" a 5/32"
6	Hexagonales métricas ANTI-ROBO de 2 a 6 mm
3	Triple cuadro de M5 a M8
3	Torque de 6 a 10 mm
4	Tri wing de 1 a 4 mm
4	Spaner de SP4 a SP10
3	Clutch de 1 a 3 mm
2	Extensiones de 1/4" x 25mm y 50mm
1	Adaptador tipo "Y"
1	Adaptador de puntas magnético
1	Couple
1	Destornillador tipo matraca

CÓDIGO	PIEZAS	📦	P. LISTA
JDP101	101	1	\$ 320

Juego de puntas con accesorios y destornillador tipo matraca



Cantidad	Descripción
10	Puntas Phillips de PH0 a PH3
7	Puntas planas de 1/8" a 1/4"
10	Puntas hexagonales de 1/16" a 1/4"
10	Puntas hexagonales de 1.5 a 8 mm
10	Puntas Torx de T7 a T40
3	Puntas cuadro de S1 a S2
6	Dados 6 puntas 1/4" de 3/16" a 1/2"
6	Dados 6 puntas 1/4" de 6 a 11 mm
2	Adaptadores para dados
1	Destornillador con sistema de matraca

CÓDIGO	PIEZAS	📦	P. LISTA
PFC65	65	1	\$ 649

Juego de puntas y accesorios con destornillador tipo matraca multiposiciones



Cantidad	Descripción
4	Puntas Phillips largas de PH0 a PH3
3	Puntas Phillips de PH1 a PH3
3	Puntas planas de 1/8" a 1/4"
3	Puntas planas largas de 1/8" a 1/4"
3	Puntas hexagonales de 1/8" a 1/4"
5	Puntas hexagonales de 2 a 6 mm
6	Puntas Torx de T10 a T40
3	Puntas cuadro de S1 a S3
9	Dados 6 puntas 1/4" de 3/16" a 1/2"
9	Dados 6 puntas 1/4" de 5 a 13 mm
3	Adaptadores para dados
1	Destornillador multiposiciones tipo matraca
1	Extensión flexible

CÓDIGO	PIEZAS	📦	P. LISTA
JDAP53	53	1	\$ 360

PUNTAS INTERCAMBIABLES CON ACCESORIOS EN JUEGO

Juego de puntas y accesorios con destornillador tipo matraca multiposiciones



Cantidad	Descripción
9	Puntas planas de 3 mm a 7 mm
8	Punta Phillips de PH0 a PH3
4	Puntas Phillips largas de PH1 a PH3
8	Puntas pozidrive de PZ0 a PZ3
4	Punta pozidrive largas de PZ1 a PZ3
6	Puntas hexagonales 1/4" de 2.5 mm a 6 mm
9	Puntas Torx de T8 a T40
3	Puntas de caja hexagonal de 5/32" a 9/32"
1	Extensión magnética
1	Destornillador tipo matraca



• Destornillador de matraca.

CÓDIGO	PIEZAS	📦	P. LISTA
JDP53	53	1	\$ 279

Juego de puntas y accesorios con destornillador tipo matraca



Cantidad	Descripción
4	Puntas planas de 3 mm a 6 mm
1	Punta plana larga de 6 mm
4	Puntas Phillips de #0 a #3
1	Puntas Phillips larga de #2
4	Puntas pozidrive de #0 a #3
1	Punta pozidrive larga de #2
8	Puntas hexagonales de 1.5 mm a 6 mm
7	Puntas Torx de T10 a T40
2	Puntas Torx de seguridad de T15 y T20
3	Puntas de cuadro de S1 a S3
1	Adaptador magnético de 1/4"
7	Dados 6 puntas 1/4" de 3/16" a 1/2"
7	Dados 6 puntas 1/4" de 6 mm a 12 mm
1	Adaptador para dados
1	Destornillador de 1/4"



• Destornillador de matraca.

CÓDIGO	PIEZAS	📦	P. LISTA
PFC52	52	1	\$ 240

Juego de puntas y accesorios con destornillador tipo matraca



Cantidad	Descripción
3	Puntas Phillips de PH1 a PH3
5	Puntas planas de 3 a 7
3	Puntas pozidrive de PZ1 a PZ3
4	Puntas Torx de T10 a T25
9	Dados 6 puntas 1/4" de 3/16" a 1/2"
1	Adaptador para dados de 1/4" x 25mm
1	Destornillador tipo matraca



• Para usarse con taladro.

CÓDIGO	PIEZAS	📦	P. LISTA
JDP26	26	1	\$ 165

Juego de puntas con destornillador tipo pistola



Cantidad	Descripción
6	Puntas Phillips de PH0 a PH2
6	Puntas planas de 1/8" a 1/4"
6	Puntas Torx de T8 a T25
3	Puntas Hexagonales de 1/8" a 3/16"
3	Puntas de cuadro de S1 a S3
1	Destornillador tipo matraca



• Matraca reversible de 3 posiciones.
• Sistema de cambio rápido de punta tipo revolver.
• Diseño ergonómico que brinda comodidad y mayor torque.

CÓDIGO	PIEZAS	📦	P. LISTA
JDP24	25	1	\$ 350

Juego de puntas y accesorios con adaptadores para taladro



Cantidad	Descripción
2	Puntas planas de 5 mm y 6 mm
2	Puntas Phillips de #1 y #2
2	Puntas pozidrive de #1 y #2
2	Dados de 1/4" y 1/4" x 10 mm
1	Adaptador para dados de 1/4"x1/4"
1	Adaptador angular de 1/4"



• Para usarse con taladro.

CÓDIGO	PIEZAS	📦	P. LISTA
PFC10	10	1	\$ 235

Juego de puntas con destornillador tipo matraca multiposiciones



Cantidad	Descripción
2	Puntas planas de 3/16" y 1/4"
2	Puntas Phillips PH1 y PH2
2	Puntas Torx TH10 y TH15
1	Destornillador tipo matraca



• Para usarse con taladro.

CÓDIGO	PIEZAS	📦	P. LISTA
JDP7	7	1	\$ 105

PUNTAS INTERCAMBIABLES CON ACCESORIOS EN JUEGO

Juego de 56 piezas

FOY

56
PIEZAS



\$ PVL

Cantidad	Descripción
4	Puntas planas de 5/32" a 9/32"
10	Puntas Phillips de #0 a #3
5	Puntas hexagonales de 1/8" a 1/4"
5	Puntas hexagonales de 2 mm a 6 mm
8	Puntas Torx de T10 a T45
3	Puntas cuadro de S1 a S3
9	Dados en pulgadas cuadro 1/4" de 3/16" a 1/2"
9	Dados métricos cuadro 1/4" de 5 mm a 13 mm
1	Adaptador 1/4" para puntas
1	Extensión magnética 2 1/2"
1	Destornillador de matraca de 3 posiciones



CÓDIGO	PIEZAS		P. LISTA
141707	56	1	\$ 209

Juego de 29 piezas

FOY

29
PIEZAS



\$ PVL

Cantidad	Descripción
3	Puntas planas de 3/16" a 9/32"
7	Puntas Phillips de #1 a #3
2	Puntas hexagonales de 1/8" a 3/16"
3	Puntas Torx de T15 a T25
6	Dados en pulgadas cuadro 1/4" de 3/8" a 1/2"
6	Dados métricos cuadro 1/4" de 5 mm a 10 mm
1	Adaptador 1/4" para puntas
1	Destornillador de matraca de 3 posiciones



CÓDIGO	PIEZAS		P. LISTA
141705	29	1	\$ 149

PUNTAS INTERCAMBIABLES EN JUEGO

Juego de 100 puntas

100
PIEZAS



Cantidad	Descripción
9	Puntas planas de 3 mm a 8 mm
8	Puntas Phillips de #0 a #3
8	Puntas Pozidrive de #0 a #3
10	Puntas hexagonales de 1/16" a 1/4"
9	Puntas hexagonales de 1.5 mm a 8 mm
6	Puntas hexagonales de seguridad de 5/64" a 5/32"
6	Puntas hexagonales de seguridad de 2 mm a 6 mm
9	Puntas Torx de T8 a T45
9	Puntas Torx de seguridad de T8 a T45
4	Puntas cuadro de S0 a S3
4	Puntas spanner de 4 mm a 10 mm
3	Puntas bristol de 5 mm a 8 mm
3	Puntas torque de 6 mm a 10 mm
4	Puntas tri wing de 1 a 4
3	Puntas clutch de 1 a 3
1	Adaptador de poder magnético 1/4 x 2
1	Adaptador de puntas de 1/4 x 1
2	Extensiones: 1/4 x 1 y 1/4 x 2
1	Adaptador para tuerca de mariposa 1/4
1	Caja plástica



CÓDIGO	PIEZAS		P. LISTA
PFC100	100	1	\$ 195

Juego de 99 puntas

99
PIEZAS



Cantidad	Descripción
9	Puntas planas de 3 mm a 8 mm
5	Puntas Phillips de #0 a #3
5	Puntas Pozidrive de #0 a #3
9	Puntas hexagonales de 1.5 mm a 8 mm
6	Puntas hexagonales de seguridad de 5/64" a 5/32"
6	Puntas hexagonales de seguridad de 2 mm a 6 mm
3	Puntas hexagonales largas de 4 mm a 6 mm
9	Puntas Torx de T8 a T45
9	Puntas Torx de seguridad de T8 a T45
3	Puntas Torx largas de T15 a T30
4	Puntas cuadro de S0 a S3
4	Puntas spanner de 4 mm a 10 mm
4	Puntas spanner largas de 4 mm a 10 mm
3	Puntas bristol de 5 mm a 8 mm
3	Puntas torque de 6 a 10
3	Puntas torque largas de 6 a 10
4	Puntas tri wing de 1 a 4
4	Puntas tri wing largas de 1 a 4
3	Puntas clutch de 1 a 3
1	Caja plástica
1	Adaptador de poder magnético 1/4 x 2
1	Adaptador de puntas de 1/4 x 1
1	Adaptador para dados 1/4 x 1/4

• 17 puntas largas.



CÓDIGO	PIEZAS		P. LISTA
PFC99	99	1	\$ 250

Juego de 33 puntas

33
PIEZAS



Cantidad	Descripción
4	Puntas planas de 5-6 a 10-12
9	Puntas Phillips de #0 a #3
4	Puntas pozidrive de #0 a #3
6	Puntas hexagonales de 3/32" a 1/4"
6	Puntas Torx de T10 a T40
3	Puntas cuadro de S1 a S3
1	Estuche plástico



CÓDIGO	PIEZAS		P. LISTA
PFC33	33	1	\$ 68

Juego de 26 puntas

26
PIEZAS



Cantidad	Descripción
4	Puntas planas de 6-8 a 10-12
4	Puntas Phillips de #1 a #3
5	Puntas pozidrive de #1 a #3
3	Puntas hexagonales de 3/32" a 5/32"
4	Puntas Torx de T15 a T30
5	Caja hexagonal de 3/16" a 3/8"
1	Adaptador de poder magnético 1/4 x 2



CÓDIGO	PIEZAS		P. LISTA
PFC29	26	1	\$ 79

Juego de 20 puntas

20
PIEZAS



Cantidad	Descripción
4	Puntas planas de 4 mm a 8 mm
3	Puntas Phillips de #1 a #3
7	Puntas hexagonales de 2 mm a 8 mm
6	Puntas Torx de T10 a T40



CÓDIGO	PIEZAS		P. LISTA
PFC20	20	6	\$ 54

PUNTAS INTERCAMBIABLES EN JUEGO

Juego de puntas Torx®

15
PIEZAS



Cantidad	Descripción
5	Puntas Torx® de T10 a T30
9	Puntas Torx® largas de T20 a T60
1	Adaptador de puntas de 3/8"

CÓDIGO	PIEZAS	📦	P. LISTA
PFB15	15	1	\$ 225

Juego de puntas extra largas

9
PIEZAS



Cantidad	Descripción
3	Puntas planas de 3 mm a 7 mm
3	Puntas Phillips® de #1 a #3
3	Puntas pozidrive de #1 a #3

CÓDIGO	PIEZAS	📦	P. LISTA
PFCL9	9	1	\$ 100

Juego de 9 puntas

9
PIEZAS



Cantidad	Descripción
3	Puntas planas de 3/16" a 5/16"
3	Puntas Phillips® de #1 a #3
1	Punta pozidrive de #2
2	Puntas cuadro de S1 y S2

CÓDIGO	PIEZAS	📦	P. LISTA
PFC9	9	6	\$ 39

Juego de puntas Torx® anti-robo

9
PIEZAS



Cantidad	Descripción
8	Puntas Torx® de T8 a T40
1	Adaptador de puntas de 1/4"

CÓDIGO	PIEZAS	📦	P. LISTA
PFT9	9	12	\$ 55

Juego de puntas Torx® con adaptador 9 puntas

9
PIEZAS



Cantidad	Descripción
8	Puntas Torx® de T8 a T40
1	Adaptador de puntas de 1/4"

CÓDIGO	PIEZAS	📦	P. LISTA
PFTX9	9	1	\$ 50

Juego de puntas Torx® con adaptador 7 puntas

7
PIEZAS



Cantidad	Descripción
6	Puntas Torx® de T10 a T40
1	Adaptador de puntas de 1/4"

CÓDIGO	PIEZAS	📦	P. LISTA
PFT7	7	6	\$ 48

Juegos de puntas Phillips® y estándar 1" y 2"

5
PIEZAS



Cantidad	Descripción	Cantidad	Descripción
2	Puntas planas de 3/16" y 1/4"	2	Puntas planas de 3/16" y 1/4"
3	Puntas Phillips® de #0 a #2	3	Puntas Phillips® de #0 a #2

CÓDIGO	PIEZAS	LARGO	📦	P. LISTA
PF515	5	1"	12	\$ 21
PF525	5	2"	12	\$ 30

Puntas Phillips® 1" de mano

5
PIEZAS



• 5 piezas iguales por empaque

CÓDIGO	PUNTAS	📦	P. LISTA
PF511	Phillips® #1	12	\$ 21
PF512	Phillips® #2	12	\$ 21

Puntas estándar 2" largas de poder

5
PIEZAS



• 5 piezas iguales por empaque

CÓDIGO	PUNTAS	📦	P. LISTA
PF523	Estándar 3/16"	12	\$ 31
PF524	Estándar 1/4"	12	\$ 31

Puntas Phillips® 2" largas de poder

5
PIEZAS



• 5 piezas iguales por empaque

CÓDIGO	PUNTAS	📦	P. LISTA
PF520	Phillips® #0	12	\$ 31
PF521	Phillips® #1	12	\$ 31
PF522	Phillips® #2	12	\$ 31

Juego de puntas triple cuadro

4
PIEZAS



Cantidad	Descripción
4	Puntas Bristol de 6 mm a 12 mm

CÓDIGO	PIEZAS	📦	P. LISTA
PFB4	4	1	\$ 90

Juego de 3 extensiones de entrada cuadrada

3
PIEZAS



• Cuadros de 1/4", 3/8" y 1/2".

CÓDIGO	PIEZAS	📦	P. LISTA
105120	3	1	\$ 69

PUNTAS INTERCAMBIABLES

Puntas estándar



- Fabricadas en acero S2 Acabado Satinado.
- Para utilizar las puntas de 1" con herramienta de poder es necesario tener adaptador hexagonal.
- Ideales para utilizar con destornilladores de puntas intercambiables.

• Precio por bolsa.

CÓDIGO	PUNTA	LONGITUD TOTAL	PIEZAS	📦	P. LISTA
PPL81	9/32" (8F - 10R)	1"	10	1	\$ 28
PPL101	5/16" (10F - 12R)	1"	10	1	\$ 28
PPL62	1/4" (6F - 8R)	2"	5	1	\$ 28
PPL82	9/32" (8F - 10R)	2"	10	1	\$ 47
PPL102	5/16" (10F - 12R)	2"	5	1	\$ 28



Puntas Phillips®



- Fabricadas en acero S2 Acabado Satinado.
- Para utilizar las puntas de 1" con herramienta de poder es necesario tener adaptador hexagonal.

• Precio por bolsa.

CÓDIGO	PUNTA	LONGITUD TOTAL	PIEZAS	📦	P. LISTA
PPH01	#0	1"	10	1	\$ 28
PPH11	#1	1"	10	1	\$ 28
PPH21	#2	1"	25	1	\$ 57
PPH31	#3	1"	10	1	\$ 28
PPH12	#1	2"	5	1	\$ 28
PPH22	#2	2"	20	1	\$ 92
PPH32	#3	2"	5	1	\$ 28



Puntas hexagonales



- Fabricadas en acero S2 Acabado Satinado.
- Para uso con herramienta de poder.

• Precio por bolsa.

CÓDIGO	PUNTA	LONGITUD TOTAL	PIEZAS	📦	P. LISTA
PH42	1/8"	2"	10	1	\$ 47
PH52	5/32"	2"	10	1	\$ 47
PH62	3/16"	2"	10	1	\$ 47



Puntas de caja



- Fabricadas en acero S2 Acabado Satinado.
- Para uso con herramienta de poder.

• Precio por bolsa.

CÓDIGO	PUNTA	LONGITUD TOTAL	PIEZAS	📦	P. LISTA
PCJ1/4	1/4"	65 mm	5	1	\$ 84
PCJ5/16	5/16"	65 mm	10	1	\$ 175
PCJ3/8	3/8"	65 mm	10	1	\$ 175



Puntas Bristol



- Fabricadas en acero S2 Acabado Satinado.

- Para ser usadas con dados y matraca de 1/2"

• Precio por bolsa.

CÓDIGO	PUNTA	LONGITUD TOTAL	PIEZAS	📦	P. LISTA
PB8	8 mm	75 mm	5	1	\$ 95
PB12	12 mm	75 mm	5	1	\$ 125



Punta doble estándar y Phillips®

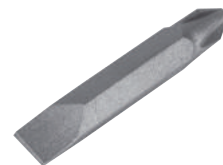

- Fabricadas en acero S2 Acabado Satinado.
- Ideal para utilizar con destornillador de puntas intercambiables.

• Precio por bolsa.

CÓDIGO	PUNTA	LONGITUD TOTAL	PIEZAS	📦	P. LISTA
PPH2PL	Phillips® #2 / Estándar 1/4"	1 1/2"	10	1	\$ 47



Adaptador hexagonal con imán



- Fabricadas en acero S2 Acabado Satinado.

- Adaptador de poder para puntas de 1".

• Precio por bolsa.

CÓDIGO	PUNTA	LONGITUD TOTAL	PIEZAS	📦	P. LISTA
PEM1/4	1/4"	72 mm	10	1	\$ 105



Puntas Torx®



- Fabricadas en acero S2 Acabado Satinado.
- Para utilizar las puntas de 1" con herramienta de poder es necesario tener adaptador hexagonal.

• Precio por bolsa.

CÓDIGO	PUNTA	LONGITUD TOTAL	PIEZAS	📦	P. LISTA
PT10	T10	1"	10	1	\$ 28
PT15	T15	1"	10	1	\$ 28
PT20	T20	1"	10	1	\$ 28
PT25	T25	1"	10	1	\$ 28
PT30	T30	1"	10	1	\$ 28
PT252	T25	2"	10	1	\$ 55
PT302	T30	2"	10	1	\$ 55



Exhibidor con puntas

280
PIEZAS



Contenido: Pág. 294

CÓDIGO	MEDIDA	📦	P. LISTA
EXPUNTAC	38.5 x 20 x 26 cm	1	\$ 1,560



RASTRILLOS

Para asfalto

\$PVL



130653

AGRICULTURA Y JARDINERIA PÁGINA 185

- Cabeza forjada de acero alto carbono.
- Dientes rectos ideales para el manejo de asfaltos.
- Dientes de 1/4" de espesor.
- Cabo pulido y barnizado.

ATADO

CÓDIGO	DIENTES	LARGO DE CABO	☑	P. LISTA
130653	14	60"	6	\$ 235
130654	16	60"	3	\$ 239

Rectos

\$PVL



130650

- Cabeza forjada de acero alto carbono.
- Dientes de 1/4" de espesor.
- Cabo pulido y barnizado.

ATADO

CÓDIGO	DIENTES	LARGO DE CABO	☑	P. LISTA
130650	14	60"	6	\$ 145
130651	16	60"	6	\$ 150

Rastrillos jardineros con arco y dientes curvos

\$PVL



130656

- Cabeza forjada de acero alto carbono.
- Dientes de 1/4" de espesor.
- Cabo pulido y barnizado.

ATADO

CÓDIGO	DIENTES	LARGO DE CABO	☑	P. LISTA
130656	15	48"	6	\$ 119
130657	17	54"	6	\$ 120

Cabos para rastrillo



CAB33E

CAB34E

- Cabo pulido y barnizado.

ATADO

CÓDIGO	LARGO	☑	P. LISTA
CAB34E	48"	6	\$ 59
CAB35E	54"	6	\$ 63
CAB33E	60"	3	\$ 67

RASPADORES FORJADOS

Con mango de madera puño "Y" plástico

\$PVL



130704

- Forjado en acero alto carbono 1070.
- Diseño de puño plástico reforzado de alto impacto.
- Filo debastado.

ATADO

CÓDIGO	LARGO DE MANGO	ANCHO DE ESCOPLA	☑	P. LISTA
130704	42"	4"	3	\$ 209
130705	42"	7"	3	\$ 240

Con mango largo

\$PVL



130701

- Forjado en acero alto carbono 1070.
- Cabo encerado.
- Filo debastado.

ATADO

CÓDIGO	LARGO DE MANGO	ANCHO DE ESCOPLA	☑	P. LISTA
130701	54"	4"	2	\$ 209
130703	54"	7"	2	\$ 240

Cabos para raspadores



- Mango ergonómico de madera.
- Diseño de puño plástico reforzado de alto impacto.



CAB48

CAB47

- Cabo encerado.

CÓDIGO	LARGO	☑	P. LISTA
CAB48	42"	3	\$ 115
CAB47	54"	3	\$ 135

REMACHADORAS

Remachadora tipo acordeón

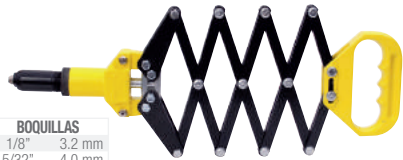

BOQUILLAS	
1/8"	3.2 mm
5/32"	4.0 mm
3/16"	4.8 mm
1/4"	6.0 mm
15/64"	6.4 mm

- Cabeza y maneral de Zamac.
- Articulación de acero.
- Incluye boquillas y llave especial para cambio de boquilla.

CÓDIGO	DESCRIPCIÓN	CAJA	P. LISTA
112515	Tipo acordeón	1	\$ 459

Remachadora de tijera 2 manos



BOQUILLAS	
1/8"	3.2 mm
5/32"	4.0 mm
3/16"	4.8 mm

- Brazos largos con mangos de neopreno.
- Reduce el esfuerzo de uso por la acción adicional de palanca.

CÓDIGO	DESCRIPCIÓN	CAJA	P. LISTA
112516	Tipo tijera	1	\$ 250

Remachadora con cabeza móvil



BOQUILLAS	
3/32"	2.4 mm
1/8"	3.2 mm
5/32"	4.0 mm
3/16"	4.8 mm

- Cabeza móvil para su uso en diferentes ángulos.
- Uso a una mano.
- Incluye boquillas y llave especial para cambio de boquilla.

CÓDIGO	DESCRIPCIÓN	CAJA	P. LISTA
112513	Cabeza móvil	1	\$ 275

Remachadora profesional con remaches



REMACHADORA NEUMÁTICA PÁGINA 184

BOQUILLAS	
3/32"	2.4 mm
1/8"	3.2 mm
5/32"	4.0 mm
3/16"	4.8 mm

- Incluye 4 boquillas y llave para cambio.
- Nariz Larga que no requiere ajuste de mordaza.
- Incluye 60 remaches.

CÓDIGO	DESCRIPCIÓN	CAJA	P. LISTA
112521	Con remaches	1	\$ 160

Remachadora profesional



BOQUILLAS	
3/32"	2.4 mm
1/8"	3.2 mm
5/32"	4.0 mm
3/16"	4.8 mm

CÓDIGO	DESCRIPCIÓN	CAJA	P. LISTA
112520	Profesional	1	\$ 140

Remachadoras



BOQUILLAS	
3/32"	2.4 mm
1/8"	3.2 mm
5/32"	4.0 mm
3/16"	4.8 mm

- Mangos de vinil para mayor comodidad.
- Incluye práctica llave para hacer el cambio de boquilla.

CÓDIGO	DESCRIPCIÓN	CAJA	P. LISTA
143401	Sin remaches	1	\$ 92
143402	Con remaches	1	\$ 115

REMACHES

Todos los remaches SURTEK cuentan con:

- Cabeza suave para facilitar el trabajo manual.
- Bolsa resellable para facilitar el almacenamiento.

Remaches diámetro 1/8"



Cantidad	Descripción
1,000	Remaches empacados en bolsas de 100 piezas

- Rango de agarre máximo de 1/8" a 1/2".
- Cuerpo de aluminio.

• Precio por caja.

CAJA

CÓDIGO	MEDIDA	CAJA	P. LISTA
113400	1/8" x 1/8"	1	\$ 145
113401	1/8" x 3/16"	1	\$ 150
113402	1/8" x 1/4"	1	\$ 159
113403	1/8" x 5/16"	1	\$ 159
113404	1/8" x 3/8"	1	\$ 165
113405	1/8" x 1/2"	1	\$ 180

Remaches diámetro 5/32"



Cantidad	Descripción
1,000	Remaches para códigos 113406 y 113407 en bolsas de 100 piezas
500	Remaches para códigos 113408 y 113409 en bolsas de 100 piezas

- Rango de agarre máximo de 1/8" a 1/2".
- Cuerpo de aluminio.

• Precio por caja.

CAJA

CÓDIGO	MEDIDA	CAJA	P. LISTA
113406	5/32" x 1/8"	1	\$ 209
113407	5/32" x 1/4"	1	\$ 209
113408	5/32" x 3/8"	1	\$ 115
113409	5/32" x 1/2"	1	\$ 130

Remaches diámetro 3/16"



Cantidad	Descripción
500	Remaches para códigos del 113410 al 113413 en bolsas de 100 piezas
250	Remaches para códigos 113414 y 113415 en bolsas de 50 piezas

- Rango de agarre máximo de 1/8" a 3/4".
- Cuerpo de aluminio.

• Precio por caja.

CAJA

CÓDIGO	MEDIDA	CAJA	P. LISTA
113410	3/16" x 1/8"	1	\$ 149
113411	3/16" x 1/4"	1	\$ 155
113412	3/16" x 3/8"	1	\$ 180
113413	3/16" x 1/2"	1	\$ 195
113414	3/16" x 5/8"	1	\$ 97
113415	3/16" x 3/4"	1	\$ 109

Remaches diámetro 1/4"



Cantidad	Descripción
250	Remaches empacados en bolsas de 50 piezas

- Rango de agarre máximo de 1/4" a 1/2".
- Cuerpo de aluminio.

• Precio por caja.

CAJA

CÓDIGO	MEDIDA	CAJA	P. LISTA
113418	1/4" x 1/4"	1	\$ 150
113419	1/4" x 3/8"	1	\$ 159
113420	1/4" x 1/2"	1	\$ 170

Remaches diámetro 3/16" cabeza ancha



Cantidad	Descripción
250	Remaches empacados en bolsas de 50 piezas

- Mayor área de sujeción.
- Rango de agarre máximo de 3/8" a 1/2".
- Cuerpo de aluminio.

• Precio por caja.

CAJA

CÓDIGO	MEDIDA	CAJA	P. LISTA
113416	3/16" x 3/8"	1	\$ 109
113417	3/16" x 1/2"	1	\$ 115

REVOLVEDOR DE PINTURA

Revolvedores de pintura



123349

- Para revolver todo tipo de pinturas, pastas, adhesivos, resanadores, compuestos, mezclas de cemento, etc.
- Operación silenciosa y autocontrolable.

GRANEL

CÓDIGO	MEDIDA	📦	P. LISTA
123349	2 x 15"	1	\$ 73
123350	4 x 29"	1	\$ 79

RODILLOS PARA PINTAR

Rodillos para pintar



- Maneral con entrada para extensión.
- Centro de polipropileno.
- Felpa adherida por termofusión, resistente a toda clase de solventes.

CÓDIGO	LONGITUD	ESPESOR	📦	P. LISTA
123356	4"	3/4"	1	\$ 25
123340	9"	3/8"	1	\$ 28
123341	9"	3/4"	1	\$ 29
123342	9"	1 1/4"	1	\$ 34

Maneral profesional para rodillos



- Mango profesional con estructura de acero y entrada para extensión reforzada con casquillo.
- Puede utilizarse con todos los repuestos de rodillo.

GRANEL

CÓDIGO	CAPACIDAD	📦	P. LISTA
123346	9"	1	\$ 24

Repuestos para rodillos



- Amplia cobertura de área.
- Centro de polipropileno y sistema de termofusión.
- Resistentes a toda clase de solventes.

GRANEL

CÓDIGO	LONGITUD	ESPESOR	📦	P. LISTA
123357	4"	3/4"	1	\$ 8
123343	9"	3/8"	1	\$ 17
123344	9"	3/4"	1	\$ 18
123345	9"	1 1/4"	1	\$ 19

Extensiones telescópicas para pintar

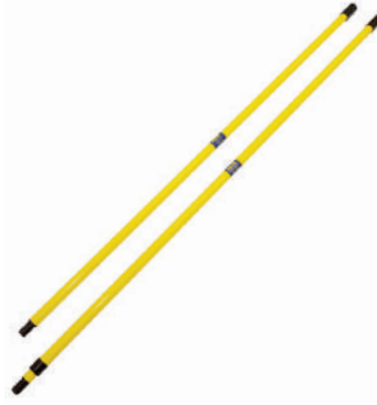

- Cuerpo de acero.
- Punta de rosca para ajustar los rodillos.

GRANEL

CÓDIGO	LONGITUD	📦	P. LISTA
CAB55	1.2 m	1	\$ 30
CAB56	2.4 m	1	\$ 53

Charola para rodillos



- Diseño especial para optimizar el uso de la pintura.
- Estructura de base reforzada.

GRANEL

CÓDIGO	MEDIDAS	📦	P. LISTA
123347	14" x 11"	1	\$ 21

RAYADOR Y VOLTEADOR

Rayador de aluminio

\$PVL



- Fabricado en aluminio de una sola pieza para evitar desprendimiento del mango.
- Útil para realizar marcar sobre las filos, aristas y orillas.
- Útiles en la elaboración de banquetas y cantos.

GRANEL

CÓDIGO	DESCRIPCIÓN	📦	P. LISTA
123195	Rayador	6	\$ 72

Volteador de aluminio

\$PVL



- Útil para matar filos, aristas y orillas dejando acabados redondeados.
- Útiles en la elaboración de banquetas y cantos.

GRANEL

CÓDIGO	DESCRIPCIÓN	📦	P. LISTA
123194	Volteador	6	\$ 72

SERRUCHOS



Los serruchos de carpintero SURTEK cuentan con:

- Hojas fabricadas en acero al carbón que aportan mayor resistencia y prolonga su vida útil.
- Mango hergonómico que mejora la sujeción y el desempeño al cortar.



- Dientes con triple filo tipo diamante para cortar 50% + rápido que los serruchos convencionales.

Serruchos triple filo y recubrimiento



- Diseño de hoja con 7 dientes por pulgada.
- Hoja robusta de 1 mm de grosor.
- Hoja de acero SK5.
- Recubrimiento en toda la hoja.

GRANEL

CÓDIGO	HOJA	📦	P. LISTA
120205	22"	6	\$ 160
120206	24"	6	\$ 170



Cacha de madera en escuadra para marcar cortes sin necesidad de una regla.



Cacha cubierta de neopreno ergonómica y antideslizante.

Serruchos triple filo



120245

- Mango de madera estufada y sellada.
- Diseño de hoja con 7 dientes por pulgada.

GRANEL

CÓDIGO	HOJA	📦	P. LISTA
120245	18"	6	\$ 90
120246	20"	6	\$ 95
120247	22"	6	\$ 100
120248	24"	6	\$ 115
120249	26"	6	\$ 155

Serruchos con mango de madera

FOY

\$PVL

1



142008

- Hoja de acero SAE 1050.

GRANEL

CÓDIGO	HOJA	📦	P. LISTA
142008	16"	6	\$ 55
142009	18"	6	\$ 58
142010	20"	6	\$ 61
142011	22"	6	\$ 93

Serruchos de costilla



120226

- Hoja de acero al alto carbón templado y pulido.
- Costilla de lámina de acero.
- Para corte fino de materiales de dureza media, listones, contrachapados y plásticos.
- 12 dientes por pulgada

GRANEL

CÓDIGO	HOJA	📦	P. LISTA
120226	10"	6	\$ 67
120227	12"	6	\$ 100
120228	14"	6	\$ 115

Serrucho bimetalico para tablaroca

SERRUCHOS JARDINEROS
PÁGINA 209



- Hoja de acero SK5.
- Mango ergonómico bimatetrial antideslizante.
- Hoja tratada térmicamente.

CÓDIGO	HOJA	📦	P. LISTA
120900	9"	12	\$ 56

TARRAJAS

Tarrajás de peines para tubo

3
PIEZAS

Cantidad	Cabeza
1	1/2"
1	3/4"
1	1"



TMP5

6
PIEZAS

Cantidad	Cabeza
1	1/2"
1	3/4"
1	1"
1	1 1/4"
1	1 1/2"
1	2"



TMP10

- Mango removible con puño soft grip.
- Cabeza con sistema de matraca fabricada en hierro nodular.
- Hilos de peines afilados y endurecidos.

CÓDIGO	DESCRIPCIÓN	📦	P. LISTA
TMP5	Peines de 1/2" a 1"	1	\$ 1,275
TMP10	Peines de 1/2" a 2"	1	\$ 2,980

Dados para tarrajás

CÓDIGO		📦	P. LISTA
TMP-1 1/2	1 1/2"	1	\$ 399



TMP-1 1/2

Tarrajá de dados para tubo

4
PIEZAS

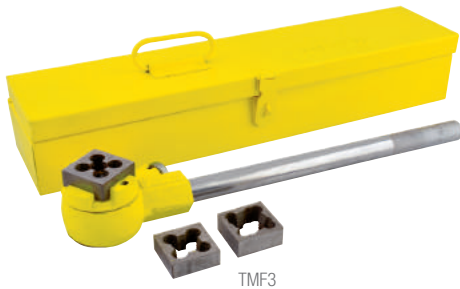

TMF3



Código	DADOS Pulgadas
TMF3	1/2", 3/4" y 1"

121090

- Dados fabricados en acero de alta calidad para larga duración.
- Mango removible moleteado para facilitar el agarre.
- Dados intercambiables.
- Dados con acabado tropicalizado para evitar la corrosión.
- Dados maquinados en máquinas de precisión.



CAJA METÁLICA

CÓDIGO		📦	P. LISTA
TMF3		1	\$ 2,375

Dados para tarrajás

CÓDIGO	DADO	📦	P. LISTA
121090	1/2"	1	\$ 275
121091	3/4"	1	\$ 300
121092	1"	1	\$ 485

Tarrajá de dados para tubo de PVC

6
PIEZAS



TMP3

Código	DADOS Pulgadas
TMP3	3 Dados de 1/2, 3/4" y 1"



121097



121096



- Mango ergonómico de polipropileno.
- Dados con acabado tropicalizado para evitar la corrosión.
- Dados maquinados en máquinas de precisión.

CÓDIGO		📦	P. LISTA
TMP3		1	\$ 735

Dados para tarrajás

CÓDIGO	DADO	📦	P. LISTA
121096	3/4"	1	\$ 140
121097	1"	1	\$ 169

TIJERAS

Tijeras industriales o para sastrería



\$ PVL

- Ensamble fuerte con tuerca de seguridad.
- Filos templados para máxima durabilidad.
- Para varios usos en la industria y también se puede usar en pollerías.

GRANEL

CÓDIGO	MEDIDA	📦	P. LISTA
T108	8"	6	\$ 159
T110	10"	6	\$ 215
T112	12"	6	\$ 280

Tijera para peluquero

FOY



\$ PVL

- Forjadas en acero inoxidable.
- Con tornillo de ajuste

CÓDIGO	MEDIDA	📦	P. LISTA
T841871/2	7 1/2"	12	\$ 79

Tijeras para costura

FOY



\$ PVL

- Forjadas en acero inoxidable.
- Con tornillo de ajuste

CÓDIGO	MEDIDA	📦	P. LISTA
T86426	6"	12	\$ 67
T86427	7"	12	\$ 73

Tijeras para costura ojo grande

FOY



\$ PVL

- Forjadas en acero inoxidable.
- Con tornillo de ajuste

CÓDIGO	MEDIDA	📦	P. LISTA
T83416	6"	12	\$ 65
T83417	7"	12	\$ 79

Tijera para bordar

FOY



\$ PVL

- Forjadas en acero inoxidable.
- Con tornillo de ajuste.

CÓDIGO	MEDIDA	📦	P. LISTA
T83754	4"	12	\$ 46

Tijeras para uñas

FOY



TIJERAS PARA PODAR PÁGINA 210

\$ PVL

- Para uñas
- Para cutícula
- Forjadas en acero inoxidable.
- Con tornillo de ajuste.

CÓDIGO	MEDIDA	📦	P. LISTA
T835931/2	3 1/2"	12	\$ 45
T883331/2	3 1/2"	12	\$ 45

TIJERAS PARA HOJALATERO

Juego de 3 tijeras de aviación

3 PIEZAS



BLÍSTER

CÓDIGO	PIEZAS	📦	P. LISTA
115115	3	1	\$ 450

Tijeras de aviación



115111



115112



115110

- Fabricadas en CR-V.
- Mangos recubiertos de plastisol texturizados.
- El color del mango indica el tipo de uso.

CÓDIGO	CORTE	📦	P. LISTA
115111	Derecha	6	\$ 145
115110	Izquierda	6	\$ 145
115112	Recta	6	\$ 145

Tijeras para hojalatería



- Fabricado en acero al carbono.
- Recubrimiento satinado para evitar la corrosión.
- Mangos con cubierta de plastisol texturizado antideslizante.

CÓDIGO	MEDIDA	📦	P. LISTA
TJH7	7"	4	\$ 129
T00	8"	4	\$ 150
T01	10"	4	\$ 165
TJH11	11"	4	\$ 180
T02	12"	4	\$ 200
T03	14"	2	\$ 255
TJH16	16"	2	\$ 370

Tijera para hojalatería angulada



- Forjada en acero al alto carbono.
- Ideal para cortes angulados en lámina y metales.

CÓDIGO	MEDIDA	📦	P. LISTA
TJH10A	10"	4	\$ 205

Tijeras para hojalatería

FOY



143134

\$ PVL

CÓDIGO	MEDIDA	📦	P. LISTA
143133	8"	3	\$ 129
143134	10"	3	\$ 140
143135	12"	3	\$ 170

TIJERAS TRASQUILADORAS

Tijeras trasquiladoras



- Tijeras con mango recubierto de plastisol texturizado.
- Cuchillas con acabado pavonado que evita corrosión.

GRANEL

CÓDIGO	LONGITUD	📦	P. LISTA
T08	8"	1	\$ 189
T11	12"	1	\$ 240

TENAZAS

Tenaza medio corte



- Fabricada en acero templado.
- Para cortar y doblar cable y alambre.
- Mordaza con doble función, sujeta y corta cable eléctrico.



CÓDIGO	LONGITUD	📦	P. LISTA
115129	9"	6	\$ 88

Tenaza para azulejero



- Con diente de carburo de tungsteno.
- Con resorte para facilitar su apertura.
- Mango recubierto de vinil antiderrapante.



CÓDIGO	MEDIDA	📦	P. LISTA
115118	8 1/2"	6	\$ 199

Tenaza para plafonero



- Fabricada en Acero Cromo Vanadio.
- Doble recubrimiento en mango.



CÓDIGO	LONGITUD	📦	P. LISTA
115117	8"	6	\$ 165

Tenaza para carpintero



- Fabricada en Acero al carbón.
- Doble recubrimiento en mango.



CÓDIGO	LONGITUD	GARGANTA	📦	P. LISTA
115116	8"	15/16"	6	\$ 100

Tenaza para carpintero

FOY

\$PVL



CÓDIGO	LONGITUD	📦	P. LISTA
142212	8"	6	\$ 85

TIRALÍNEAS

Juego de tiralíneas metálico y tiza

2
PIEZAS



- Sistema de freno que se libera automáticamente al rebobinar.
- Sistema de llenado que evita desperdicios.
- Tiza de 4oz.



CÓDIGO	LONGITUD DE HILO	📦	P. LISTA
130561	30 metros	6	\$ 149

Juegos de tiralíneas plástico, tiza y nivel

3
PIEZAS

NUEVO



- Cuerpo fabricado en plástico ABS.
- Manija abatible que se almacena después de su uso.
- Hilo fabricado en poliéster resistente al rompimiento.
- Incluye nivel de hilo con gota de acrílico.
- Tiza de 4oz.



CÓDIGO	LONGITUD DE HILO	📦	P. LISTA
130562	15 metros	6	\$ 69
130569	30 metros	6	\$ 125

Juegos de tiralíneas plástico y tiza



2
PIEZAS

\$PVL NUEVO



- Cuerpo fabricado en plástico ABS.
- Hilo fabricado en poliéster resistente al rompimiento.
- Manija abatible que se almacena después de su uso.
- Incluye nivel de hilo con gota de acrílico.
- Tiza de 4oz.



CÓDIGO	LONGITUD DE HILO	📦	P. LISTA
142612	15 metros	6	\$ 67
142611	30 metros	6	\$ 99

Repuestos para tiza



130570



130575

- Sistema de llenado que evita desperdicios.
- Las tizas fosforescentes son ideales para marcar líneas en lugares de poca luminosidad.
- Tiza extra fina.

GRANEL

CÓDIGO	COLOR	TIZA	📦	P. LISTA
130570		8 oz	6	\$ 18
130575		8 oz	6	\$ 18

TIROLERA

Tirolera



- Fabricada en lámina Pintro para mayor durabilidad y resistente a la corrosión.
- Rodillo de hule vulcanizado para un mejor desempeño de la máquina.
- Caja engargolada sellada herméticamente.



CÓDIGO	CAPACIDAD	📦	P. LISTA
TG103	2.5 litros	1	\$ 500

TORNILLOS DE BANCO

Tornillos de banco

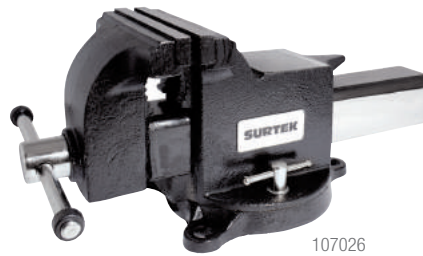

107026

- Mordazas forjadas.
- Base giratoria a 360°.
- Alta resistencia en trabajos pesados.
- Con guía de acero y cuerpo de acero gris de alta resistencia.



CÓDIGO	ANCHO DE MORDAZA	APERTURA	GARGANTA	📦	P. LISTA
107024	4"	4"	2 1/4"	1	\$ 1,535
107025	5"	5"	2 5/8"	1	\$ 1,995
107026	6"	6"	3"	1	\$ 2,449
107028	8"	8"	3 1/2"	1	\$ 3,225
107030	10"	10"	4"	1	\$ 6,899

Tornillos de banco ligeros



- Fabricados en hierro gris de alta resistencia.
- Giro de base de 220°.
- Mordazas de acero templado.
- Con mordazas para sujetar tubo.



CÓDIGO	ANCHO DE MORDAZA	APERTURA	GARGANTA	📦	P. LISTA
107060	3 1/2"	3 1/2"	2 5/16"	1	\$ 679
107061	4"	5 3/4"	2 3/4"	1	\$ 920

TORQUÍMETROS

Torquímetro de trueno (pulg - lb)



ESPECIFICACIONES

	107102
Entrada de Cuadro	3/8" (10 mm)
Capacidad de torsión	120 - 960 pulg-lb (1.4 - 11.1 m-kg)

- Sistema de trueno que reduce la posibilidad de error.

CÓDIGO	CAPACIDAD	📦	P. LISTA
107102	De 120 a 960 pulg - lb	1	\$ 599

Torquímetros de trueno (pie - lb)



107103

ESPECIFICACIONES

	107103	107104
Entrada de Cuadro	1/2" (13 mm)	3/4" (19 mm)
Capacidad de torsión	10 - 150 pie-lb (1.4 - 20.7 m-kg)	50 - 300 pie-lb (6.9 - 41.4 m-kg)

- Sistema de trueno que reduce la posibilidad de error.

CÓDIGO	CAPACIDAD	📦	P. LISTA
107103	De 10 a 150 pie - lb	1	\$ 929
107104	De 50 a 300 pie - lb	1	\$ 2,200

Torquímetro de aguja (pie - lb)



ESPECIFICACIONES

	107100
Entrada de Cuadro	1/2" (13 mm)
Capacidad de torsión	0 - 140 pie-lb (0 - 19.35 m-kg)

- Escala de medición dual que permite aplicar torque en ambos sentidos.

CÓDIGO	CAPACIDAD	📦	P. LISTA
107100	De 0 a 140 pie - lb	1	\$ 270

ZAPAPICOS

Zapapicos y talachos con mango de fibra de vidrio

\$PVL **NUEVO**



ZP5MF

TP5MF

- Mango de fibra de vidrio, más resistente al trabajo rudo y a las condiciones ambientales.
- Mango 36".

ATADO

CÓDIGO	TIPO	PESO	📦	P. LISTA
ZP5MF	Zapa - pico	5 lb	4	\$ 249
ZP7MF	Zapa - pico	7 lb	4	\$ 265
TP5MF	Talacho - pico	5 lb	4	\$ 249

Zapapicos y talachos mango de madera con inserto plástico

\$PVL **NUEVO**



PP5M

TH5M

ZP5M

TP5M

- Madera estufada.
- Acabado encerado.
- Inserto plástico para un mejor ensamble con la cabeza.
- Mango 36".

ATADO

CÓDIGO	TIPO	PESO	📦	LISTA
ZP5M	Zapa - pico	5 lb	4	\$ 189
ZP7M	Zapa - pico	7 lb	4	\$ 225
PP5M	Pico - pico	5 lb	4	\$ 189
TP5M	Talacho - pico	5 lb	4	\$ 189
TH5M	Talacho - hacha	5 lb	4	\$ 189

Zapapicos y talachos

\$PVL **NUEVO**



ZP5

PP5

TP5

TH5

- Forjadas en acero 1045 de alta resistencia.
- Resistencia y dureza adecuada para maximizar el desempeño.
- Sometidas a tratamiento térmico para mayor durabilidad.
- Acabado cubierto con pintura en polvo que ofrece mayor protección.
- Ojo ovalado estándar No. 6 para un ajuste más firme.

GRANEL

CÓDIGO	TIPO	PESO	📦	P. LISTA
ZP5	Zapa - pico	5 lb	6	\$ 125
ZP7	Zapa - pico	7 lb	4	\$ 165
PP5	Pico - pico	5 lb	6	\$ 125
TP5	Talacho - pico	5 lb	6	\$ 125
TH5	Talacho - hacha	5 lb	6	\$ 125

Zapapicos

FOY

\$PVL



141870

141871

141872

- Ojo estándar No. 6.
- Ojo ovalado que evita que se gire el cabo.
- Punta y escoplo con la dureza ideal para trabajar todo tipo de terreno.

GRANEL

CÓDIGO	TIPO	PESO	📦	P. LISTA
141870	Zapa - pico	5 lb	6	\$ 100
141871	Talacho - pico	5 lb	6	\$ 100
141872	Talacho - hacha	5 lb	6	\$ 100

Mango para zapapico de fibra de vidrio



- Zona de agarre con grip antideslizante que absorbe impactos.

- Alma de fibra de vidrio para uso extrapesado.

ATADO

CÓDIGO	LARGO	📦	P. LISTA
CAB6F	36"	1	\$ 135

Mango de madera para zapapico con inserto plástico



- Madera estufada.
- Acabado encerado.

- Inserto plástico para un mejor ensamble con la cabeza.

ATADO

CÓDIGO	LARGO	📦	P. LISTA
CAB6	36"	6	\$ 72

HERRAMIENTAS AUTOMOTRICES

2

Con la herramienta de especialidad automotriz, cuentas con la herramienta adecuada para realizar de forma más rápida y eficiente el mantenimiento y la reparación de vehículos automotores.

- Herramientas para carrocería
- Herramientas para chasis
- Herramientas para frenos
- Herramientas para llantas
- Herramientas para motor
- Herramientas para sistema eléctrico
- Productos para estética automotriz
- Uso general



SURTEK
HERRAMIENTAS PARA PROFESIONALES

CARROCERÍA

Entibadores



DH6

DH3

DH2

DH4

DH1

GRANEL

• Fabricados en acero forjado templado y pulido.

CÓDIGO	TIPO	📦	P. LISTA
DH6	Riñón	3	\$ 435
DH3	Remache	3	\$ 379
DH2	Recurvado	3	\$ 515
DH4	Salto	3	\$ 499
DH1	Riel	3	\$ 700

Juego de martillo laminero y entibadores

11
PIEZAS

CONTENIDO

1	Martillo
1	Entibador multicararas
1	Cabeza tipo cincel para ranurar angulada
1	Cabeza de cara angosta para molduras
1	Cabeza cóncava cuadrada
1	Cabeza cóncava curvada
1	Cabeza cóncava redonda
1	Cabeza multi curvas
1	Cabeza tipo bala
1	Cabeza tipo bola
1	Cabeza punta larga



CAJA PLÁSTICA

• Martillo con sistema de cambio rápido de cabezas.

CÓDIGO	PIEZAS	📦	P. LISTA
MDHK	11	1	\$ 1,429

Porto power 4 toneladas

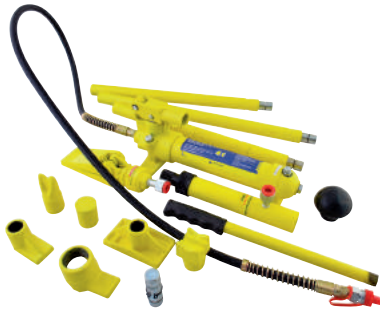

ESPECIFICACIONES

Capacidad	4 ton
Levante máximo	120 mm
Altura mínima de cilindro	267 mm
Presión de trabajo	56 Mpa
Aceite para llenar	350 ml

- Indispensable en los talleres de hojalatería para el enderezado de chasis.
- Fabricada con extensiones y accesorios fundidos en hierro nodular y coples de acero al carbón.
- Bomba y cilindro reforzado que alarga la vida.

CÓDIGO	CAPACIDAD	📦	P. LISTA
137060	4 toneladas	1	\$ 2,760

Porto power 10 toneladas



ESPECIFICACIONES

Capacidad	10 ton
Levante máximo	135 mm
Altura mínima de cilindro	390 mm
Presión de trabajo	62 Mpa
Aceite para llenar	500 ml

- Indispensable en los talleres de hojalatería para el enderezado de chasis.
- Fabricada con extensiones y accesorios fundidos en hierro nodular y coples de acero al carbón.
- Bomba y cilindro reforzado que alarga la vida.

CÓDIGO	CAPACIDAD	📦	P. LISTA
137061	10 toneladas	1	\$ 3,509

CHASIS

Compresor de resortes de suspensión Macpherson



- Fabricado con acero aleado.
- Pernos tratados térmicamente.
- Se puede utilizar con herramienta manual o de impacto.

CÓDIGO	📦	P. LISTA
107256	1	\$ 899

Herramienta para la tuerca de suspensión

6
PIEZAS



CONTENIDO

Tornx T50	Doble D 9.5 x 12.7 mm
Hexagonal 7.5 mm	Doble D 6.7 x 9.9 mm
Hexagonal 6.5 mm	Doble D 6.3 x 7.5 mm
Hexagonal 10 mm	Doble D 9.5 x 11.1 mm
Adaptador hexagonal de 3/4"	(19 mm)
Dado 15/16" x 7/8"	(23.8x22.2 mm)

• Se adapta a todo tipo de pistones.

CÓDIGO	📦	P. LISTA
107255	1	\$ 679

Juego de herramienta para tirante interior

8
PIEZAS

CONTENIDO

7	Llaves tipo pata de cuervo 1 3/16", 1 1/4", 1 5/16", 1 7/16", 14 mm, 17 mm, 33.6 mm
1	Barra extra larga de acero 20" (50,8 mm)

- Barra extra larga fabricada en acero para acceder a tirantes de gran longitud.
- Terminado resistente a la corrosión.
- Para la remoción e instalación de tirantes interiores de dirección que no tienen el hexágono completo, sin necesidad de retirar el bastidor.

CÓDIGO	CAPACIDAD	📦	P. LISTA
107377	10 toneladas	1	\$ 1,149

Juego de horquillas separadoras y accesorios

5
PIEZAS



- Útiles para separar juntas de rótulas, rótulas y brazos pitman.

CÓDIGO	📦	P. LISTA
107253	1	\$ 710

Horquilla separadora de poleas

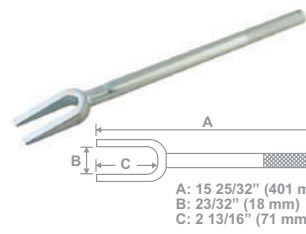

A:	15 25/32" (401 mm)
B:	23/32" (18 mm)
C:	2 13/16" (71 mm)

- Para autos y camionetas ligeras.
- Recubrimiento cromado que lo protege de la oxidación.

CÓDIGO	📦	P. LISTA
107251	1	\$ 219

Horquilla Separadora de rótula de dirección

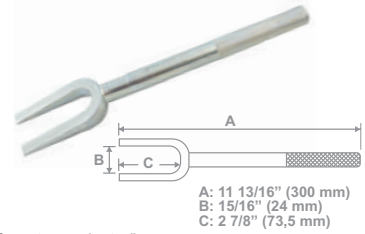

A:	11 13/16" (300 mm)
B:	15/16" (24 mm)
C:	2 7/8" (73,5 mm)

- Para autos y camionetas ligeras.
- Recubrimiento cromado que lo protege de la oxidación.

CÓDIGO	📦	P. LISTA
107252	1	\$ 200

Pinza para abrazadera para junta homocinética



- Instala abrazaderas tipo oreja en cubre polvos de juntas homocinéticas, puede ser usada también en algunas abrazaderas de filtros de combustibles, bombas de agua y abrazaderas de sistemas de enfriamiento.

CÓDIGO	📦	P. LISTA
107254	1	\$ 250

Extractor de volante



NUEVO

- Remueve fácilmente la placa de bloqueo del volante.
- Diseño especial para vehículos con bolsas de aire.

CÓDIGO	PROFUNDIDAD	APERTURA MÁXIMA	LONGITUD DE TORNILLO	📦	P. LISTA
107297	4 3/4"	2 3/8"	5 3/4"	1	\$ 160

Abrillantador y protector partes plásticas, viniles y llantas



- Renueva, realza y protege con un brillo intenso partes plásticas, viniles y llantas.
- Evita la resequeidad y las fracturas sobre las superficies.
- Aceite de silicón en base acuosa de gran penetración y acabado antiestático. Resistente al calor o frío.
- Ofrece gran protección contra rayos ultravioletas.



BOTE

CÓDIGO	CONTENIDO	📦	P. LISTA
DA010	500 ml	1	\$ 63
DA011	1000 ml	1	\$ 97

Cera carnaúba



Cera protectora para carrocería repelente de agua y polvo.

FÁCIL de aplicar **RENUEVA** la capa transparente de la lámina

- Cera protectora para carrocería repelente de agua y polvo.
- Cera protectora para carrocería.
- Alta tolerancia al calor.
- De alta duración.



BOTE

CÓDIGO	CONTENIDO	📦	P. LISTA
DA030	250 ml	1	\$ 79

Cera en pasta 3 en 1



Una solución inmediata y completa para la carrocería del vehículo.

PULE, ABRILLANTA Y ENCERA en un paso **FÁCIL** de aplicar

- Una solución inmediata y completa para la carrocería del vehículo.
- Elaborado con ceras naturales, abrillantadores y abrasivos.



LATA

CÓDIGO	CONTENIDO	📦	P. LISTA
DA031	340 g	1	\$ 115

Cera de silicones



- Renueva, realza y protege con un brillo intenso partes plásticas, viniles y llantas.
- Evita la resequeidad y las fracturas sobre las superficies.
- Aceite silicónico de gran penetración, lubricante de hules y plásticos. Resistente al calor, frío y humedad.
- Protege contra rayos UV.
- Prolonga la vida de los acabados.



BOTE

CÓDIGO	CONTENIDO	📦	P. LISTA
DA020	300 ml	1	\$ 48

Desengrasante



Para uso:

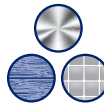

- Detergente alcalino y emulsificante de mugre acumulada.
- Remueve grasa y aceite animal o mineral.



BOTE

CÓDIGO	CONTENIDO	📦	P. LISTA
DA040	1000 ml	1	\$ 54

Pulimento



GRANO SUAVE

FÁCIL de aplicar y retirar

- Desvanecen rayas suaves, limpia superficies de mugre proporcionando brillo y tersura a la pintura.
- Elaborado en grano suave.
- Desvanecen rayas suaves.
- Limpia superficies de mugre y depósitos contaminantes.
- Proporciona brillo y tersura.



BOTE

CÓDIGO	CONTENIDO	📦	P. LISTA
DA070	250 ml	1	\$ 70

Removedor de gotas



- Renueva la transparencia original y mejora totalmente la visibilidad.
- Líquido removedor de manchas en cristales originadas por gotas de agua y suciedad.
- Descontamina y elimina sarro del cristal mejorando la visibilidad.

BOTE

CÓDIGO	CONTENIDO	📦	P. LISTA
DA060	130 ml	1	\$ 27

Shampoo para autos



2en1 Lava y encera

- Remueve mugre, humo, hollín, lodo, etc.
- El Shampoo SURTEK deja una ligera capa de cera que protege y realza el brillo natural de la pintura de su vehículo.



BOTE

CÓDIGO	CONTENIDO	📦	P. LISTA
DA050	1000 ml	1	\$ 67

FRENOS

Bruñidoras para cilindros de freno



					Repuestos					
CÓDIGO	APERTURA MÍNIMA	APERTURA MÁXIMA	📦	P. LISTA	CÓDIGO	PARA CÓDIGOS	📦	P. LISTA		
107202	1/2"	13 mm	2-1/2"	63 mm	4	\$ 215	107206	107202	6	\$ 73
107203	3/4"	19 mm	2-1/2"	63 mm	1	\$ 215	107209	107203	6	\$ 73
107204	1-1/4"	32 mm	3-1/2"	89 mm	1	\$ 215	107212	107204	6	\$ 93

- Eliminan todas las impurezas de los tambores de frenos.
- Autocentrables, se puede utilizar en cualquier taladro SURTEK.
- Presión ajustable y controlada por medio de una tuerca.
- Cabezas flexibles y de gran estabilidad en grandes velocidades.



Juego de herramientas para frenos

7
PIEZAS



Cantidad	Descripción
1	Tenaza para frenos
1	Barra de ajuste
1	Herramienta para resorte de balatas
1	Contenedor de purga de frenos
1	Separador de balatas
1	Extractor del pistón del caliper
1	Juego de mangueras y adaptadores

- Juego para labor en reparación de frenos.

CÓDIGO	PIEZAS	📦	P. LISTA
107357	7	1	\$ 979

Extractor del pistón del caliper

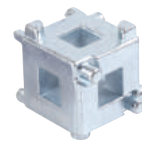

- Para autos con frenos de discos en las 4 ruedas.
- Para 6 diferentes diseños de cavidades de pistón.
- Cuadro de 3/8" para usar matraca y extensión.

CÓDIGO	📦	P. LISTA
107218	1	\$ 129

Herramienta para rondana del resorte de freno



- Para rondanas de las balatas de frenos con diámetros de 5/8" a 7/8".
- Remueve e instala rondanas de las balatas de freno.

CÓDIGO	📦	P. LISTA
107216	1	\$ 77

Separador de balatas para el freno de disco



- Para la mayoría de los autos y camionetas pequeñas.
- Comprime el pistón del freno de disco para una fácil instalación de la pastilla.

CÓDIGO	📦	LISTA
107219	1	\$ 99

Tenaza para frenos



- Tenaza con doble terminal para instalar y remover el resorte de los frenos.
- NORMA: GGG-P-00474

CÓDIGO	📦	LISTA
107200	1	\$ 189

LLANTAS

Destornilladores para válvulas



- Para instalar y remover núcleos de válvulas estándar de las llantas de la mayoría de vehículos.

CÓDIGO	DESCRIPCIÓN	📦	P. LISTA
107267	Corto	6	\$ 45
107264	Largo	6	\$ 49

Herramienta para montaje y desmontaje de alma de válvulas



- 4 herramientas en 1.
- Instala y quita almas de válvulas.
- Extrae almas de válvulas dañadas.
- Rectifica la rosca interna y externa de la válvula.

CÓDIGO	📦	P. LISTA
107268	1	\$ 115

Gauge de carátula



- Con botón para fijar la lectura.

CÓDIGO	PRESIÓN MÁXIMA	📦	P. LISTA
107269	60 PSI	12	\$ 119

SELLADOR DE LLANTAS
PÁGINA 277

LLANTAS

Gauge de doble cabeza



• Para su uso en autos y camiones ligeros.

CÓDIGO	PRESIÓN MÁXIMA	📦	P. LISTA
107270	120 PSI	6	\$ 57

Gauge tipo lápiz



CÓDIGO	PRESIÓN MÁXIMA	📦	P. LISTA
140952	50 PSI	6	\$ 26
140953	50 PSI	6	\$ 34

Llaves de cruz para automóvil



• Acero aleado forjado.

CÓDIGO	LONGITUD	📦	P. LISTA
7651N	14"	5	\$ 140
7651C	18"	6	\$ 165
7652C	20"	6	\$ 175

Llaves de cruz para camioneta

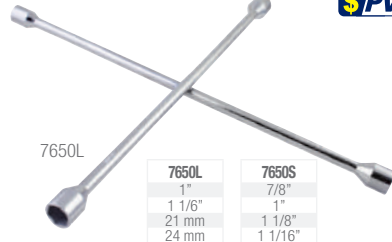

• Acero aleado forjado.
• Medida para microbuses y camionetas de carga liviana.

CÓDIGO	LONGITUD	📦	P. LISTA
7650L	26"	1	\$ 369
7650S	26"	1	\$ 390

Llaves de cruz para automóvil

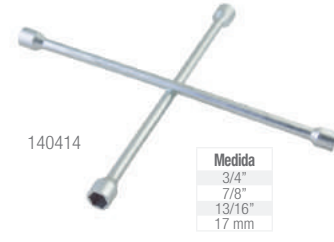

• Cromada.

CÓDIGO	LONGITUD	📦	P. LISTA
140414	14"	4	\$ 96
140419	18"	4	\$ 135
140420	20"	4	\$ 149

Llaves de artillería



• Ideales para las tuercas de camión y de autobús.
• Acero forjado templado.
• Pavonadas.

CÓDIGO	LONGITUD	BOCA "A" HEXÁGONO	BOCA "B" HEXÁGONO	BOCA "B" CUADRO	📦	P. LISTA
Con doble boca hexagonal						
70	18"	7/8"	15/16"		1	\$ 410
72	16"	1"	1 1/16"		1	\$ 419
77	16"	1 1/16"	1 1/4"		1	\$ 439
78	16"	1 1/8"	7/8"		1	\$ 410
82	18"	30 mm	33 mm		1	\$ 500
Con boca hexagonal y boca de cuadro para capuchón						
75	16"	15/16"	1 1/8"	13/16"	1	\$ 439
79	16"	1 1/2"		13/16"	1	\$ 499

Removedor de llantas



• Facilita y hace más segura la labor de cambiar llantas de 8" a 12".

CÓDIGO	📦	P. LISTA
107371	1	\$ 2,889

MOTOR

Bruñidora para cilindros de motor



• Eliminan todas las impurezas de las partes internas de los cilindros automotrices.

CÓDIGO	APERTURA MÍNIMA	APERTURA MÁXIMA	📦	P. LISTA
107227	2"	51 mm	7"	\$ 500

Repuestos

CÓDIGO	TIPO PULIDO	GRANO	📦	P. LISTA
107228	Fino	220	1	\$ 165
107229	Medio	180	1	\$ 165
107230	Áspero	80	1	\$ 165

Compresores de válvulas



• Mango ajustable que permite trabajar en espacios reducidos, aun cuando la cabeza del motor esté montada.
• Garganta 165 mm.

CÓDIGO	APERTURA MÍNIMA	APERTURA MÁXIMA	ALTURA GARGANTA	📦	P. LISTA			
107224	2-5/32"	55 mm	6-7/8"	175 mm	6-1/2"	165 mm	1	\$ 1,000
107225	1-3/8"	35 mm	7-7/8"	200 mm	9-7/8"	250 mm	1	\$ 1,840

MOTOR

Dados para bujía con neopreno

3/8" 1/2" II



F512050

F5826HPA

- Dados especiales con las longitudes adecuada para tener acceso a la cabeza del motor y acoplarse a la bujía.
- Con inserto de neopreno que sujeta la bujía y facilita la extracción.



CÓDIGO	MEDIDA	📦	P. LISTA
Dados para bujía cuadro 3/8"			
F512050	5/8"	6	\$ 35
F5126HPA	13/16"	6	\$ 46
Dados para bujía cuadro 1/2"			
F582050	5/8"	6	\$ 42
F5826HPA	13/16"	6	\$ 49

Dado para remover el medidor de aceite cuadro 1/2"

1/2"



- Doble boca hexagonal de 1" y 1 1/16" especial para los bulbos sensores de presión de aceite de hasta 2 5/8" de longitud.

CÓDIGO	MEDIDA	📦	P. LISTA
BF583234	1" y 1 1/16"	1	\$ 185

Dado para sensor de oxígeno cuadro 3/8"

3/8"



- Dado para liberar el cable del sensor de oxígeno.

CÓDIGO	MEDIDA	📦	P. LISTA
BF5130S	7/8"	1	\$ 190

Juego de desconectores para líneas de combustible

7
PIEZAS

Medidas
1/4" (6.35 mm)
5/16" (7.93 mm)
7/8" (22.22 mm)
3/4" (19.5 mm)
5/8" (15.87 mm)
1/2" (12.70 mm)
3/8" (9.32 mm)



- Ideal para realizar acoplamientos rápidos en mangueras automotrices.
- Desconectar firmemente líneas de aire acondicionado y líneas de combustibles.

CÓDIGO	PIEZAS	📦	P. LISTA
107346	7	1	\$ 80

Acoplador con seguro de resorte para el A/C y la línea de combustible



- Abre los seguros de resortes en líneas de combustible.
- Útil para los acoples de resorte de los equipos de aire acondicionado, el radiador y líneas de transmisión.

CÓDIGO	PARA AUTOS	📦	P. LISTA
107272	Ford®, Chrysler®	1	\$ 78

Desconector rápido para línea de combustible fuel injection



- Abre los seguros de resortes en líneas de combustible.

CÓDIGO	PARA AUTOS	📦	P. LISTA
107271	GM®, Ford®, Chrysler®	1	\$ 56

Destornillador para ajuste del carburador

6
PIEZAS



- Con 5 adaptadores de cambio rápido.
- Vástago de acero con resorte flexible.
- Guarda los adaptadores en el mango.

CÓDIGO	📦	P. LISTA
107235	1	\$ 170

Limpiador de carburador



NUEVO

GRANEL

- Limpia la formación de depósitos, gomas, barnices, tierra y partículas provenientes de la gasolina, que se depositan en el carburador y en las partes de éste.
- Para limpieza general de partes metálicas en motores, herramientas o maquinaria
- Elimina residuos de grasa y aceites.

CÓDIGO	CONTENIDO	📦	P. LISTA
134009	311 gr	1	\$ 43

Estetoscopio para mecánico



- Localiza rápidamente ruidos en el motor, cojinetes, transmisión, diferencial y baleros.
- Diafragma super delgado que amplifica el sonido.

CÓDIGO	LONGITUD DE AGUJA	📦	P. LISTA
107246	12"	1	\$ 119

Herramienta para la banda del serpentín

8
PIEZAS

Cantidad	Descripción
1	Maneral largo 23" x 3/8"
1	Maneral corto 9" x 1/2"
3	Dado 3/8" (15 mm, 16 mm, 18 mm)
3	Pata de cuervo 3/8" (13 mm, 14 mm, 15 mm)

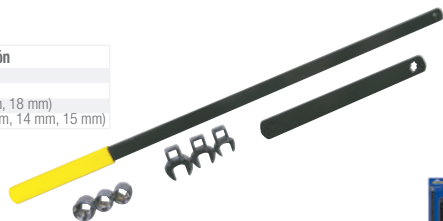

- Utilizada para instalar la banda en el sistema de poleas usando la polea sostenida con el resorte.
- Se utiliza cuando una llave o matraca convencional no tiene acceso.

CÓDIGO	📦	P. LISTA
107259	1	\$ 520

Juego de extractor e instalador de poleas de la bomba de dirección

6
PIEZAS



Cantidad	Descripción
1	Extractor 35 mm
1	Tornillo forzador 2.5"
1	Tornillo forzador 4"
1	Tornillo forzador punta rosca metrica 3"
1	Tornillo forzador de espiga alargada 4"
1	Instalador 35 mm

- Utilizados para extraer las poleas de la bomba de dirección.
- Se ajusta a poleas de 1 1/8" a 1 3/8".

CÓDIGO	PIEZAS	📦	P. LISTA
107293	6	1	\$ 499

MOTOR

Llave para filtro de 3 brazos



3/8"

Capacidad mínima	Capacidad máxima
2-7/16" (61 mm)	4-3/4" (121 mm)

- Ajustable
- Con la matraca se ajusta al tamaño del filtro para removerlo con facilidad.



CÓDIGO	TIPO	📦	P. LISTA
107319	3 brazos	1	\$ 290

Llave para filtro de 3 patas



3/8"

Capacidad mínima	Capacidad máxima
2-1/2" (63 mm)	3-7/8" (98 mm)

- Llave ajustable que facilita el reemplazo del filtro de aceite.



CÓDIGO	TIPO	📦	P. LISTA
107314	3 patas con vinil	1	\$ 139

Llave para filtro de lona



1/2"

Extensión máxima	Longitud correa
6" (153 mm)	275 mm

- Ofrece un rápido ajuste en la medida del filtro de aceite y facilita su reemplazo.



CÓDIGO	TIPO	📦	P. LISTA
107315	Lona	1	\$ 100

Claves para filtro universal



Código	Capacidad mínima	Capacidad máxima
5	2-3/4" (69 mm)	3-1/4" (83 mm)
10	3-7/16" (87 mm)	3-3/4" (95 mm)

10

- Resistente banda de acero inoxidable que ofrecen un gran agarre para la instalación o reemplazo de las llaves de filtro.



CÓDIGO	TIPO	📦	P. LISTA
5	De banda	1	\$ 81
10	De banda	1	\$ 83

Opresores de anillos



107221

107222

- Para comprimir los anillos sobre las ranuras del pistón hasta llegar al ras.
- Bandas de resortes de 1/2" que equilibran la tensión.
- Control de embrague por medio de mecanismo de matraca.
- Altura: 3 1/2"



CÓDIGO	APERTURA MÍNIMA	APERTURA MÁXIMA	📦	P. LISTA
107221	2-1/8"	5"	1	\$ 190
107222	3-1/2"	7"	1	\$ 200

Opresor de anillos para motor diesel

NUEVO

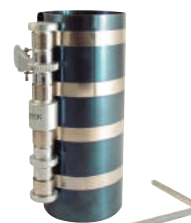

- Altura de 5 7/8"
- Con llave hexagonal, válvula de seguridad y resorte especial de acero.
- Para instalar fácilmente pistones de motores diesel de camiones y tractores.



CÓDIGO	APERTURA MÍNIMA	APERTURA MÁXIMA	ALTURA	📦	P. LISTA
107275	3 1/2"	7"	5 7/8"	1	\$ 219

Compresor universal para resorte de válvulas

NUEVO



- Ideal para colocar sin dañar resortes de válvulas de motor.
- Asegura un recorrido de la válvula completamente paralelo al comprimir.



CÓDIGO	APERTURA MÁXIMA	LONGITUD DE QUIJADA	PROFUNDIDAD DE GARGANTA	📦	P. LISTA
107378	4"	4 1/4"	2 1/8"	1	\$ 255

Pinza para instalar anillos de pistón

NUEVO



- Fabricada en acero
- Mangos con recubrimiento plástico
- Para instalar y remover fácilmente anillos de pistón



CÓDIGO	CAPACIDAD DE ANILLOS	📦	P. LISTA
107276	3/64" a 1/4"	1	\$ 110

Pistola de tiempo de avance



- Luz de xenón que ofrece gran visibilidad a la lectura del tiempo.
- Con perilla giratoria para mostrar los grados de avance del tiempo.



CÓDIGO	AVANCE	📦	P. LISTA
107369	600	1	\$ 1,265

Pistola de tiempo digital



- Tacómetro de 200 a 9999 rpm.
- Dwell 0 a 99.9%.
- Voltaje 0 a 16V.
- Avance 0 a 60 grados.
- Detecta dwell, tacómetro y voltaje de la batería.
- Con monitor para fácil lectura.



CÓDIGO	AVANCE	📦	P. LISTA
107368	600	1	\$ 2,519

Pistola limpia motores



- Flujo de aire no continuo.
- Conector de aire intercambiable.
- Tipo de alimentación por succión.
- Diámetro interno de manguera recomendado 3/8".



CÓDIGO	CAPACIDAD	📦	P. LISTA
108115	1000 ml	1	\$ 150

Reavivador de roscas para bujías

5 PIEZAS



- Usadas para reparar permanentemente las roscas para bujías en la cabeza del motor.
- Elimina la necesidad de cambiar totalmente la cabeza del motor.
- No requiere de barrenados o maquinados.
- Los insertos se autoincrustan dentro del agujero y nunca salen.



CÓDIGO	ROSCAS	📦	P. LISTA
107238	M14 x 1.25 mm	1	\$ 229

MOTOR

Rectificador de roscas para bujías



• Ideal para limpiar de sarro, restos de carbón y rectificar las roscas de las bujías.

• Se utiliza dado largo de 13 /16".

• Doble extremo para roscas de 14 y 18 mm.

CÓDIGO	ROSCAS	P. LISTA	
107239	M18 x 1.25 mm	1	\$ 85

Socket de tubo para bujía



30P

• Acabado satinado, terminado pavonado.

GRANEL

CÓDIGO	MEDIDA	LONGITUD	P. LISTA
30P	5/8	4"	12 \$ 25
40P	13/16	3 3/4"	12 \$ 25

Soporte para motor



• Dos ruedas frontales giratorias.

CÓDIGO	CAPACIDAD	P. LISTA
137050	1000 lbs	1 \$ 1,810

Verificador de compresión



• Con adaptador universal de "empuje" que se ajusta a la mayoría de los agujeros para bujías.

CÓDIGO	PSI	P. LISTA
107367	50 - 300	1 \$ 345

Medidor de compresión de bomba de gasolina

NUEVO



- Presión máxima de lectura 100 PSI (7 bar).
- Incluye gran variedad de mangueras y conexiones para trabajar con la mayoría de los vehículos comerciales.
- Ideal para probar la presión de la bomba de gasolina en motores fuel-injection.

CÓDIGO	PRESIÓN	P. LISTA
107277	100 PSI	1 \$ 635

SISTEMA ELÉCTRICO

Cables pasacorrente



107343

- Caimanes de lámina de acero con acabado cobrizado para proteger y mejorar el contacto.
- Cables calibre 8 AWG para mejor conducción y evitar el sobrecalentamiento.

CÓDIGO	LONGITUD	P. LISTA
107344	3 m	1 \$ 305
107343	3.6 m	1 \$ 339

Cables pasacorrente

FOY
PVL



140976

• Cables calibre 10 AWG.

CÓDIGO	LONGITUD	P. LISTA
140975	2 m	1 \$ 100
140976	2.5 m	1 \$ 120

USO GENERAL



- La función de un inversor de corriente es la de convertir la corriente directa de una batería (acumulador) en corriente alterna.

12 V \rightarrow 127 V~

Inversores de corriente DC-AC

NOM



IC4075

75W



IC4150

150W

- Protección para sobrecarga, incremento de temperatura y cortos circuitos.
- Se conecta al encendedor de cigarrillos de su automóvil.

CÓDIGO	POTENCIA	P. LISTA
IC4075	75 W	1 \$ 640
IC4150	150 W	1 \$ 1,180

Inversores de corriente DC-AC con cables tipo caimán

NOM



IC5300

300W



IC5500

500W

- Protección para sobrecarga, incremento de temperatura y cortos circuitos.
- Cuenta con alarma auditiva que advierte el nivel bajo de batería.
- Se conecta al encendedor de cigarrillos de su automóvil.

CÓDIGO	POTENCIA	P. LISTA
IC5300	300 W	1 \$ 1,425
IC5500	500 W	1 \$ 2,489



USO GENERAL

Hidrómetro para batería



- Mediciones precisas en frío o caliente.
- Para sistemas de 6, 12 y 24 voltios.

CÓDIGO	CAPACIDAD	📦	P. LISTA
107365	1100 - 1300gr/cm ³	1	\$ 109

Limpiador de terminales



- Con cerdas que remueven el sarro que provocan las baterías.

CÓDIGO	📦	P. LISTA
107313	1	\$ 97

Probador de cables de bujías



- Para localizar cables de bujías defectuosos.

CÓDIGO	📦	P. LISTA
107307	1	\$ 100

Banco para mecánico acolchado

P

NUEVO



- Con asiento acolchonado fabricado en PVC.
- Estructura de acero cromado con 4 patas.
- Capacidad máxima: 120kgs.
- Altura 770 mm.
- Bases antiderrapantes.

CÓDIGO	DIÁMETRO	📦	P. LISTA
137079	14"	1	\$ 1,029

Banco giratorio para mecánico

Altura ajustable
381 a 489 mm



- Asiento acojinado.
- Con brazo de palanca para ajuste de altura.
- Ruedas giratorias.
- Bandeja inferior para almacenar herramienta o partes pequeñas.

CÓDIGO	DIÁMETRO	📦	P. LISTA
137074	15"	1	\$ 979

Banco móvil acolchonado para mecánico

NUEVO



- Con depósito con asiento fabricado en PVC.
- Estructura de acero cromado con 4 ruedas de PVC de 2".
- Capacidad máxima: 90 kgs.
- Diseño con depósito para guardar herramientas.
- Base acolchada recubierta de PVC.

CÓDIGO	MEDIDAS	📦	P. LISTA
137071	360 de ancho x 360 de largo x 365 mm de alto	1	\$ 689

Cama acolchonada para mecánico



- Cubierta acojinada que la hace confortable.
- Muy fácil de armar.
- Ruedas giratorias que ofrecen gran desplazamiento.
- Con estructura metálica que la hace resistente y durable.

CÓDIGO	LARGO / ANCHO	📦	P. LISTA
137070	36" x 17"	1	\$ 725

Cama plástica para mecánico



- Soporte acojinado para la cabeza.
- 2 compartimentos laterales para tener siempre al alcance la herramienta.
- Diseño ergonómico confortable y ligero.
- Ruedas que giran 360° para mayor movilidad.

CÓDIGO	LARGO/ANCHO	📦	P. LISTA
137073	40" x 20"	1	\$ 889

CÓDIGO	PARA CÓDIGO	📦	P. LISTA
R137073	Llanta refacción para 137073	6	\$ 76

Charola magnética rectangular



- Fabricadas en acero inoxidable.
- Base de hule resistente a aceite y gasolina.
- Se adhiere por sus propiedades magnéticas a cualquier superficie ferrosa.
- Para almacenar tuercas, tornillos, arandelas y dados en el proceso de armado y desarmado.

CÓDIGO	MEDIDAS	📦	P. LISTA
107362	24 x 14 cm	1	\$ 160

Charola magnética redonda



- Fabricadas en acero inoxidable.
- Base de hule.

CÓDIGO	DIÁMETRO	📦	P. LISTA
107361	6"	1	\$ 88

Espejo de inspección, 44 cm de extensión



Extensión Mínima	Extensión Máxima
11-3/4" (298 mm)	17-5/16" (440 mm)

CÓDIGO	TAMAÑO DEL ESPEJO	EXTENSIÓN	📦	P. LISTA
EIT01	5 x 9 cm	44 cm	1	\$ 70

Espejo de inspección, 40 cm de extensión



Extensión Mínima	Extensión Máxima
10-1/8" (258 mm)	15-3/4" (400 mm)

CÓDIGO	TAMAÑO DEL ESPEJO	EXTENSIÓN	📦	P. LISTA
EIT02	5 cm	40 cm	1	\$ 57

Espejo de inspección, 70 cm de extensión



Extensión Mínima	Extensión Máxima
8" (203 mm)	28-1/8" (715 mm)

CÓDIGO	TAMAÑO DEL ESPEJO	EXTENSIÓN	📦	P. LISTA
EIT03	3 x 5 cm	70 cm	1	\$ 57

Espejo de inspección, 37 cm de extensión



Extensión Mínima	Extensión Máxima
9-1/4" (235 mm)	14-3/4" (375 mm)

CÓDIGO	TAMAÑO DEL ESPEJO	EXTENSIÓN	📦	P. LISTA
EIT04	3 cm	37 cm	1	\$ 55

USO GENERAL

Pinza para abrazaderas



Para instalar o remover fácilmente abrazaderas automotrices tipo:



NUEVO

Puntas giratorias que permiten trabajar en cualquier posición.



- Puntas giratorias para trabajar en diferentes posiciones.
- Sistema de matraca que sujeta firmemente la abrazadera cuando se encuentra abierta.
- Mangos cubiertos de doble plastisol.
- Para quitar o instalar fácilmente abrazaderas automotrices.

CÓDIGO	APERTURA MÁXIMA	LONGITUD TOTAL	P. LISTA
107376	2 1/2"	9"	1 \$ 185

Juego de pinzas de obstrucción de flujo

2 PIEZAS



- Pinza pequeña para manguera de 1/2" a 3".
- Pinza grande para mangueras de 3" en adelante.

CÓDIGO	PIEZAS	P. LISTA
P03	2	1 \$ 199

Levantador magnético telescópico 1.4 Kg



- Básicos en la labor de recuperar objetos pequeños de lugares difíciles de alcanzar.
- Imán para recoger objetos de hasta 1.4 kg.
- Mango bimaternal.

CÓDIGO	EXTENSIÓN MÍN.	EXTENSIÓN MÁX.	CAP. DE CARGA	P. LISTA
MT01	5-1/8"	25"	1.4 kg	1 \$ 47

Levantador magnético telescópico 0.45 Kg



- Imán para recoger objetos de hasta 0.45 kg.
- Tipo pluma.

CÓDIGO	EXTENSIÓN MÍN.	EXTENSIÓN MÁX.	CAP. DE CARGA	P. LISTA
MT02	5"	25"	0.45 kg	1 \$ 45

Levantador magnético flexible 2.25 Kg



- Cable flexible que permite acceder a lugares de difícil alcance.
- Con luz que facilita la búsqueda de objetos.
- Longitud 59 cm.
- Incluye 3 pilas LSR44 de 1.5 V.

CÓDIGO	EXTENSIÓN	CAP. DE CARGA	P. LISTA
MT04	23"	2.25 kg	1 \$ 199

Levantador magnético flexible 0.45 Kg



- Con cable flexible de cobre que permite introducirse en lugares de difícil acceso.
- Longitud máxima 51 cm.

CÓDIGO	EXTENSIÓN	CAP. DE CARGA	P. LISTA
MT03	20"	0.45 kg	1 \$ 65

Pico para anillos de sellado de camisa



- Ayuda a remover o instalar los anillos de sellado.
- Doble punta, de gancho y offset.
- Cuerpo moleteado.
- Cromado.

CÓDIGO	P. LISTA
107299	1 \$ 94

Removedor de tapicería



- Ideal para remover grapas y para labores de mantenimiento o tapizado automotriz.
- Doble a 30° que ofrece un mejor alcance y una mejor aplicación de palanca.

CÓDIGO	P. LISTA
107379	1 \$ 70

Raspador de vidrio



- Mango con recubrimiento de vinil.
- Para remover pinturas, silicones, etiquetas, calcomanías, etc.

CÓDIGO	ANCHO	P. LISTA
120128	2 1/2"	1 \$ 40

ÍNDICE DE PRODUCTOS RELACIONADOS CON HERRAMIENTA AUTOMOTRIZ

Descripción	Pág.	Sección	Descripción	Pág.	Sección	Descripción	Pág.	Sección
Aromatizantes	280	Mercadeo	Graseras	79	Herramientas	Plumas hidráulicas	150	Equipos hidráulicos y de levante
Accesorios para remolque	228	Manejo de carga	Hidrolavadoras	175	Herramienta de poder	Probadores de corriente	123	Herramientas
Bandas y malacates	228	Manejo de carga	Juego automotriz	83	Herramientas	Pulidoras	157	Herramienta de poder
Calibradores de hojas	29	Herramientas	Juego para auxilio vial	82	Herramientas	Puntas Bristol	127	Herramientas
Cremas limpiadoras	265	Productos ferreteros	Lámparas para taller	258	Herramientas	Sellador de llantas	277	Productos ferreteros
Compresores y accesorios	171	Herramienta de poder	Martillos lamineros	103	Herramientas	Silicones	274	Productos ferreteros
Estopa	265	Productos ferreteros	Multímetros	104	Herramientas	Sujetador de ventanas	40	Herramientas
Extractores	75	Herramientas	Pistolas Calafateadoras	120	Herramientas	Sujetadores	236	Manejo de carga
Gatos	148	Equipos hidráulicos y de levante	Pistolas de Impacto	182	Herramienta de poder	Torquímetros	135	Herramientas
Grasa para chasis y baleros	264	Productos ferreteros	Pistolas para pintar	183	Herramienta de poder	Torres para automóvil	149	Equipos hidráulicos y de levante

EQUIPOS HIDRAÚLICOS Y DE LEVANTE

3

En esta sección están agrupados los equipos que trabajan con un sistema hidráulico.

- Gatos
- Prensas hidráulicas
- Torres para automóvil
- Plumas hidráulicas



SURTEK
HERRAMIENTAS PARA PROFESIONALES

GATOS



El gato es una máquina empleada para la elevación de cargas que puede ser mecánica o hidráulica. Los gatos hidráulicos SURTEK se emplean para la elevación de grandes pesos. Para prolongar la vida útil del producto se recomienda atender las siguientes recomendaciones.

- Los gatos hidráulicos se deben usar como equipo de levante únicamente, ponga soportes de seguridad debajo del vehículo después de levantarlo y antes de comenzar a trabajar.

- Nunca exceda la capacidad del gato.
- Siempre utilice el gato en superficies sólidas y niveladas.
- No intente mover el gato cuando está cargado.
- No utilizar líquido de frenos.
- Nunca permanezca debajo del vehículo o encienda el motor del mismo mientras éste sea soportado únicamente por el gato.

G

3

EQUIPOS HIDRÁULICOS Y DE LEVANTE

Gato de patin compacto de 2 toneladas

Altura Mínima cm	Altura Máxima cm
13.5	35.5



- Con maneral para el levante.
- Ruedas giratorias traseras que facilitan el acomodo del gato.

CÓDIGO	CAPACIDAD		P. LISTA
137000	2 toneladas	1	\$ 665

Gato de patin compacto de 3 toneladas

Altura Mínima cm	Altura Máxima cm
14.5	52.5



- Con maneral para el levante.
- Ruedas giratorias traseras que facilitan el acomodo del gato.

CÓDIGO	CAPACIDAD		P. LISTA
137002	3 toneladas	1	\$ 3,039

Gato de patin compacto de 3.5 toneladas elevación rápida y perfil bajo

Altura Mínima cm	Altura Máxima cm
9	55.8



- Con maneral para el levante.
- Ruedas giratorias traseras que facilitan el acomodo del gato.

CÓDIGO	CAPACIDAD		P. LISTA
137003	3.5 toneladas	1	\$ 3,850

Gato de patin compacto



Altura Mínima cm	Altura Máxima cm
13	30



CÓDIGO	CAPACIDAD		P. LISTA
140991	1.5 toneladas	1	\$ 525

Gatos de patin profesionales



CARACTERÍSTICAS		
Código	Altura Mínima cm	Altura Máxima cm
137090	13.5	80.5
137091	12.5	61.5
137092	15	57
137093	18.8	55.8
137094	20.5	58.5



CÓDIGO	CAPACIDAD		P. LISTA
*137090	2 toneladas	1	\$ 7,979
137091	3 toneladas	1	\$ 8,150
137092	5 toneladas	1	\$ 11,319
137093	10 toneladas	1	\$ 21,810
137094	20 toneladas	1	\$ 38,015

- Brazos extralargos que levantan hasta 80 cm de altura.
- Pedal de levante rápido.
- Con bomba de aproximación y carga.
- Cuerpo robusto hecho de acero reforzado para servicio pesado.

Gatos de botella

CARACTERÍSTICAS				
Código	Altura Mínima cm	Recorrido Hidráulico cm	Recorrido Extensible cm	Altura Total cm
137080	15.8	10.0	6.0	30.8
*137081	18.0	11.5	6.0	35
137082	20.0	13.2	8.0	40.5
137083	20.0	13.4	8.0	40.5
137084	21.0	14.1	8.0	41.5
137086	23.7	16.3	6.0	44.0
137087	25.5	17.20	NA	47.0
137088	29.5	15.80	NA	49.0



- Satisfacen las pruebas de la Norma NOM-114-SCFI-2006 avaladas por nuestro laboratorio de pruebas.

Empaques para gato

CÓDIGO	CAPACIDAD		P. LISTA	CÓDIGO	PARA CÓDIGO		P. LISTA
*137080	2 toneladas	1	\$ 349	137180	137080	3	\$ 13
*137081	4 toneladas	1	\$ 425	137181	137081	3	\$ 14
*137082	6 toneladas	1	\$ 510	137182	137082	3	\$ 17
*137083	8 toneladas	1	\$ 610	137183	137083	3	\$ 19
*137084	12 toneladas	1	\$ 720	137184	137084	3	\$ 24
*137086	20 toneladas	1	\$ 999	137186	137086	3	\$ 32
*137087	32 toneladas	1	\$ 1,230	137187	137087	3	\$ 30
*137088	50 toneladas	1	\$ 2,440	137188	137088	3	\$ 46

Gato de botella hidroneumático



CARACTERÍSTICAS	
Altura Mínima cm	Altura Máxima cm
26	50.4



- Conexión de aire 1/4 x 18 NPT.
- Presión 90-120 PSI.

CÓDIGO	CAPACIDAD		P. LISTA
137122	20 Toneladas	1	\$ 6,319

Exhibidor con gatos de botella

10
PIEZAS



Contenido: Pág. 293

CÓDIGO	PIEZAS		P. LISTA
126140	9	1	\$ 8,939

Gatos para transmisión

- Facilita la labor de montar y desmontar transmisión.



Código	Altura Mínima mm	Altura Máxima mm
137110	200	755
137111	200	775

CÓDIGO	CAPACIDAD		P. LISTA
137110	1/2 tonelada	1	\$ 6,719
137111	1 tonelada	1	\$ 12,479

Adaptador para transmisión



- Sistema de sujeción universal para usarse con los gatos de patin profesionales.

CÓDIGO	CAPACIDAD		P. LISTA
137112	0.2 toneladas	1	\$ 1,500

Gato de tijera



- Altura máxima 35cm.
- Incluye manivela.
- Diseño compacto especial para soportar la carga de toda clase de vehículos.

CÓDIGO	CAPACIDAD		P. LISTA
137010	1 tonelada	1	\$ 425

Gato para motocicleta



- Facilita la reparación y mantenimiento de motocicletas.
- Con ascensor hidráulico que permite levantar las motocicletas de una manera sencilla y rápida.
- Altura mínima: 11.4 cm
- Altura máxima: 43 cm

CÓDIGO	CAPACIDAD		P. LISTA
137120	680 kilos	1	\$ 3,850

PRENSAS HIDRÁULICAS

Presas hidráulicas

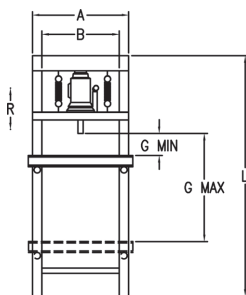
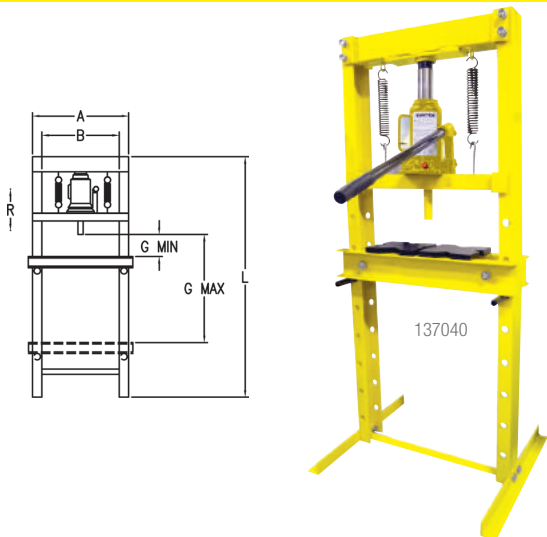

- Estructura reforzada de viga tipo "C".
- Mesa de trabajo ajustable en distintas alturas.
- Travesaño de acero que evita que el armazón se abra bajo la carga.
- Pistón retráctil con dos resortes de retorno.
- Placas de soporte incluidas.
- Pies con orificios de sujeción al suelo.

CÓDIGO	ANCHO TOTAL	ANCHO INTERNO	G min	G max	R
	A	B			Recorrido hidráulico
137040	53cm	40cm	7cm	61cm	14cm
137041	65cm	53cm	4.5cm	74cm	16cm

CÓDIGO	CAPACIDAD		P. LISTA
137040	12 toneladas	1	\$ 6,539
137041	20 toneladas	1	\$ 8,999

TORRES PARA AUTOMÓVIL

Torres para automóvil



- Empacados en pares.
- Con cuerpo de acero en forma de pirámide.
- Soldado y reforzado que proporciona gran soporte y resistencia.

CÓDIGO	CAPACIDAD		P. LISTA
137052	3 toneladas	1 par	\$ 545
137053	6 toneladas	1 par	\$ 999

PLUMAS HIDRÁULICAS



Las plumas hidráulicas SURTEK pueden ser utilizadas en los talleres mecánicos para levantar motores de autos.
 Su brazo ajustable a distintas distancias permite manipular la carga de forma sencilla y práctica.
 Todas las plumas Surtek tienen:
 Brazo extendible que ofrece diferentes alturas y capacidades de levante.

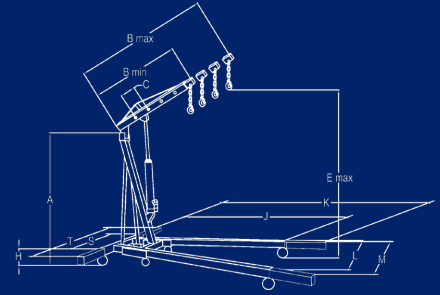

MEDIDAS (cm)																		
Código	Rango (t)	A	B min	B2	B3	B max	C	E1	E2	E3	E max	H	J	K	L	M	S	T
137022	1/4, 1/2, 3/4, 1	140	88	98	108	117	9	188	191	198	204	18	124	-	109	-	68	-
137021	1/2, 1, 1 1/2, 2	140	93	110	127	144	17	189	202	216	230	17	177	-	1000	-	85	-
137024	1/2, 1, 1 1/2, 2	133	115	138	161	184	23	198	215	230	250	18	156	210	700	810	89	125

Plegables



137022



137021

- Con sistema plegable que permite ahorrar espacio.
- Resistentes por su diseño y construcción.

CÓDIGO	CAPACIDAD	RANGO DE LEVANTE		P. LISTA
137022	1 ton	0 - 2150 mm	1	\$ 5,469
137021	2 ton	0 - 2360 mm	1	\$ 6,065



Fija con extensiones



- Sistema de extensiones laterales y frontales que ofrece una mayor estabilidad.

CÓDIGO	CAPACIDAD	RANGO DE LEVANTE		P. LISTA
137024	2 ton	0-2520mm	1	\$ 8,999

HERRAMIENTAS DE PODER

4

En esta sección se encontrarán herramientas que funcionan por medio de energía eléctrica y neumática. Por sus características y usos se dividen en 4 segmentos.

HERRAMIENTAS ELÉCTRICAS PORTÁTILES

- Cepillo
- Clavadora a batería
- Cortador de varilla
- Cortador de cerámica
- Destornilladores eléctricos
- Esmeriladoras
- Lijadoras
- Herramienta multipropósitos
- Moto tools
- Pistolas de silicón
- Pistola de calor
- Rotomartillos
- Routers
- Sierras caladoras
- Sierras circulares
- Sierra sable

HERRAMIENTAS ESTACIONARIAS

- Canteadoras
- Cepillos de banco
- Colectores de polvo
- Cortadoras de cerámica y metal
- Esmeriles de banco
- Sierra cinta para metales y de banda
- Sierra caladora de banco
- Sierras de inglete y mesa
- Trompos de piso
- Torno para madera
- Taladros estacionarios

EQUIPOS

- Aspiradoras
- Bailarina
- Compresores
- Generadores
- Hidrolavadoras
- Motobombas
- Soldadoras

HERRAMIENTAS NEUMÁTICAS

- Clavadoras y engrapadoras
- Esmeriladoras
- Lijadoras
- Martillos
- Matracas
- Moto tools
- Pistolas de impacto
- Pistolas para pintar
- Remachadora
- Taladros



VIDEO



VIDEO



VIDEO



SURTEK
HERRAMIENTAS PARA PROFESIONALES

Herramientas Eléctricas Portátiles



C

D

4

HERRAMIENTAS DE PODER

CEPILLO

Cepillo eléctrico

800W **120V**

\$PVL **NOM**

ESPECIFICACIONES

Ancho de cepillado	3 1/4"
Profundidad del cepillado	3 mm
Potencia	800W
Voltaje	120V 60Hz
Velocidad sin carga	16000 rpm
Peso	2.8 kg



- Puerto de extracción de residuos para conectar una aspiradora o bolsa recolectora.
 - Perilla de ajuste de profundidad de cepillado de 0 a 3 mm.
 - Base aleada y cuchillas de doble filo de acero de alta velocidad que proporciona un terminado suave.
 - Usos: Desbaste de piezas y modelado de chafanes o biselados.
- Incluye:
- Bolsa recolectora de residuos.
 - Guía para cortes rectos.

CÓDIGO	ANCHO DE CEPILLADO	P. LISTA
CE403B	3 1/4"	\$ 1,380

CORTADOR DE VARILLA

Cizalla electro-hidráulica

850W **120V**

\$PVL **NOM**



ESPECIFICACIONES	
Potencia	850 W
Voltaje / Frecuencia	120 V / 60 Hz
Diámetro de corte	(4-16) mm / 5/32"-5/8"
Velocidad de corte	2.5-3.0/seg



CÓDIGO	DIÁMETRO DE CORTE	P. LISTA
CZ616	5/32" a 5/8"	\$ 6,980

DESTORNILLADORES/ATORNILLADORES ELÉCTRICOS

Atornillador para tablaroca 520 W

REVERSIÓN **VELOCIDAD VARIABLE** **520W** **1/4"** **120V**

\$PVL **NUEVO** **NOM**

ESPECIFICACIONES

Potencia	520 W
Voltaje / Frecuencia	120 V / 60 Hz
Velocidad sin carga	0- 4.500 rpm
Capacidad de boquilla	Hexagonal 1/4"



- Selector de cambio de giro.
Botón de traba de interruptor para operaciones continuas.
Collarín de ajuste con tope de profundidad.
Clip de sujeción.
Incluye cinturillo de seguridad que asegura el taladro a tu mano.

CÓDIGO	MEDIDA	POTENCIA	P. LISTA
AT614	1/4"	520 W	\$ 1,275

CLAVADORA

Clavadora a batería

BATERÍA **18V**



\$PVL

CLAVOS
PÁGINA 180

NOM

ESPECIFICACIONES

Batería	18 V 1.7 Ah
Calibre	18 GA
Longitud del clavo	5/8" - 1 1/4" (15 mm- 32 mm)
Capacidad del magazine	100 clavos
Cargador	
Entrada	110V - 60 Hz
Salida	22.5Vcc 500



CÓDIGO	CAPACIDAD DEL MAGAZINE	P. LISTA
CB632	100 clavos	\$ 1,450

CORTADORA DE CERÁMICA

Cortadora de cerámica de 4"

1050W **120V** **disco 4"**

\$PVL

DISCOS DE DIAMANTE
PÁGINA 70

NOM

ESPECIFICACIONES

Potencia	1050 W
Voltaje/Frecuencia	120 V / 60 Hz
Velocidad sin carga	15,000 rpm
Disco	4" (101,6 mm) hasta 110mm
Capacidad máxima de corte	34 mm

ACCESORIOS

- 1 Disco de diamante
- 1 Manguera alimentadora de agua
- Cuenta con sistema de enfriamiento.
- Interruptor sellado contra polvo.
- Botón traba para operaciones continuas.
- Inclinación máxima para cortes biselados de 0° - 45°.
- Guarda para ajuste de profundidad de corte.



CÓDIGO	DISCO	P. LISTA
CC604A	4"	\$ 1,559

DESTORNILLADORES/ATORNILLADOR ELÉCTRICOS

Taladro atornillador a batería

Batería
12V



\$PVL NOM



ESPECIFICACIONES

Batería	12 V
Velocidad sin carga	0 - 750 rpm
Broquero	3/8"

ACCESORIOS

Batería de Ni-Cd
Cargador
2 puntas dobles

- Giro reversible.
- Broquero de cierre rápido.
- Tensión: 12 VCD

CÓDIGO	MEDIDA	1	P. LISTA
AR412	3/8"	1	\$ 999

Esmeriladoras angulares, con la mejor relación precio-calidad



ESMERILADORAS ANGULARES



Las esmeriladoras angulares SURTEK incorporan los últimos avances tecnológicos en sistema de transmisión de fuerza, ergonomía y eficiencia. Dentro de las innovaciones que presenta Surtek para sus esmeriladoras angulares encontramos:

- Embobinados en mayor calibre y número de vueltas. Teniendo un resultado de mayor horas de trabajo diarias.
- Enfriamiento directo para una elevada capacidad de sobrecarga y una larga vida útil.

Esmeriladora angular uso industrial de 9"



2000W WATTS 120V

\$PVL NOM



ESPECIFICACIONES	
Potencia	2000 W
Voltaje / Frecuencia	120 V~ / 60 Hz
Capacidad de disco	9"
Velocidad sin carga	6000 rpm
Rosca del eje	5/8"

ACCESORIOS	
Guarda protectora.	
Llave para cambio de disco.	
Empuñadura adicional.	



CÓDIGO	DISCO	1	P. LISTA
EA609	9"	1	\$ 2,330

Esmeriladora angular uso industrial de 7"



2000W WATTS 120V

\$PVL NOM



ESPECIFICACIONES	
Potencia	2000 W
Voltaje / Frecuencia	120 V~ / 60 Hz
Capacidad de disco	7"
Velocidad sin carga	8100 rpm
Rosca del eje	5/8"

ACCESORIOS	
Guarda protectora.	
Llave para cambio de disco.	
Empuñadura adicional.	



CÓDIGO	DISCO	1	P. LISTA
EA607	7"	1	\$ 1,770

Miniesmeriladora angular profesional 4 1/2" eje M14



900W WATTS

120V

\$PVL NOM



ESPECIFICACIONES	
Potencia	900 W
Voltaje / Frecuencia	120V~ / 60 Hz
Capacidad de disco	4 1/2"
Velocidad sin carga	11000 rpm
Rosca del eje	M14

ACCESORIOS	
Guarda protectora.	
Llave para cambio de disco.	
Empuñadura adicional.	



CÓDIGO	DISCO	1	P. LISTA
EA604B	4 1/2"	1	\$ 825

Miniesmeriladora angular 4 1/2" eje 5/8"



800W WATTS

120V

\$PVL NOM



ESPECIFICACIONES	
Potencia	800 W
Voltaje	120 V
Capacidad de disco	4-1/2"
Eje	5/8"
Velocidad sin carga	11000 rpm

ACCESORIOS	
Guarda protectora.	
Llave para cambio de disco.	
Empuñadura adicional.	



CÓDIGO	DISCO	1	P. LISTA
EA404C	4 1/2"	1	\$ 670

MINI ESMERILADORAS ANGULARES

Esmeriladora angular de 4 1/2"



4 1/2" disco **500W WATTS** **120V**

NUEVO

ESPECIFICACIONES

Voltaje / Frecuencia	120V~ / 60 Hz
Potencia	500 W
Capacidad de disco	4 1/2"
Velocidad sin carga	12,000 rpm
Rosca del eje	5/8"
Tiempo de operación	10 min/10 min
Peso	1,6 kg



- Trabajo ligero en desbaste de cordones de soldadura así como preparación de superficies metálicas.
- Caja de engranes metálica que incrementa la vida útil.

Espera fecha de lanzamiento.



CÓDIGO	DISCO	P. LISTA
EA304	4 1/2"	\$ 569

GRABADOR

Grabador eléctrico



12W WATTS **120V**

\$PVL **NOM**



- Golpes por minuto: 0 - 7200.
- Graba en metal, plástico, vidrio, madera, cerámica y acero.



CÓDIGO	P. LISTA
GR350	\$ 359

JUEGO DE HERRAMIENTA ELÉCTRICA

Juego de herramienta de poder en caja plástica

\$PVL

3
PIEZAS

CÓDIGO	DESCRIPCIÓN
RM512B	Rotomartillo 1/2"
EA404C	Esmeriladora Angular 4 1/2"
CPS20	Caja Plástica 21"



CÓDIGO	PIEZAS	P. LISTA
JPS01	3	\$ 1,625

LIJADORA DE BANDA Y DISCO

Lijadora de banda y disco

373W WATTS **120V**

NUEVO

4" x 36"
Banda de lija

6"
Disco de lija

ESPECIFICACIONES

Potencia	1/2 HP
Voltaje / Frecuencia	120V~ / 60 Hz
Capacidad de banda	4" x 36"
Capacidad de disco	6"
Velocidad de banda	550 rpm
Tiempo de operación	30 min / 10 min
Inclinación de la mesa de trabajo	0-60°
Inclinación de la mesa de banda	0-90°
Peso	17,62 kg



- Lijadora en horizontal y vertical.
- Tamaño de banda 9" x 6,2" (224x160 mm).
- Base de hierro fundido para mayor estabilidad.
- Fácil cambio de banda sin herramienta.



CÓDIGO	POTENCIA	P. LISTA
LE612	1/2 HP	\$ 4,000

LIJADORA DE BANDA

Lijadora de banda 3x21"

950W WATTS **120V**

\$PVL **NOM**



Banda de lija
3" x 21"

ESPECIFICACIONES

Potencia	950 W
Voltaje / Frecuencia	120 V / 60 Hz
Velocidad sin carga	380 m/min

- Lijadora para grandes superficies.
- Sistema de cambio rápido de lija.
- Bolsa recolectora.
- Sistema de ajuste de lija.



CÓDIGO	TAMAÑO LIJA	P. LISTA
LB521B	3" x 21"	\$ 1,595

LIJADORAS ORBITALES

Lijadora orbital 1/2 hoja

300 W 120V

\$PVL NOM

1/2

Para 1/2 de hoja de lija.



ESPECIFICACIONES

Potencia	300 W
Voltaje / Frecuencia	120V~ / 60 Hz
Velocidad sin carga	6,000 - 12,000 rpm

- Base de aluminio.
- Pinzas de sujeción de la lija.
- Puerto de expulsión de residuos.
- Control de velocidad variable.



CÓDIGO	TAMAÑO LIJA	POTENCIA	P. LISTA
L0612A	1/2 hoja	300 W	\$ 999

Lijadora orbital 1/4 hoja

240 W 120V

\$PVL NOM

1/4

Para 1/4 de hoja de lija.



ESPECIFICACIONES

Potencia	240 W
Voltaje / Frecuencia	120V~ / 60 Hz
Velocidad sin carga	13,000 rpm

- Interruptor a prueba de polvo.
- Diseño ergonómico con goma anti-deslizante que provee un mejor control y comodidad en la operación.
- Pinzas que permiten el cambio rápido de lija, Cartucho de filtro.



CÓDIGO	TAMAÑO LIJA	POTENCIA	P. LISTA
L0414A	1/4 hoja	240 W	\$ 685

LIJAS
PÁGINA 272

Lijadora roto-orbital 5"

210 W 120V

\$PVL NOM

5"

Para lijas redondas de 5"



ESPECIFICACIONES

Potencia	210 W
Voltaje / Frecuencia	120 V /60 Hz
Velocidad sin carga	12,000 rpm

- Interruptor a prueba de polvo.
- Montada sobre baleros.



CÓDIGO	DIÁMETRO LIJA	P. LISTA
LR405	5"	\$ 1,119

Lijadora orbital 1/4 hoja

160 W 120V

\$PVL NOM

1/4

Para 1/4 de hoja de lija.



ESPECIFICACIONES

Potencia	160 W
Voltaje / Frecuencia	120 V /60 Hz
Velocidad sin carga	11,000 rpm

- Para acabados y esquinas.



CÓDIGO	TAMAÑO LIJA	P. LISTA
L0314	1/4 Hoja	\$ 479

Lijadora orbital 1/3 hoja

150 W 120V

\$PVL NOM

1/3

Para 1/3 de hoja de lija.



ESPECIFICACIONES

Potencia	150 W
Voltaje / Frecuencia	120 V /60 Hz
Velocidad sin carga	20,000 rpm

- Sistema integrado de extracción de polvo.



CÓDIGO	TAMAÑO LIJA	P. LISTA
L0313	1/3 Hoja	\$ 360

HERRAMIENTA MULTIPROPOSITOS

Herramienta multipropósitos

20 PIEZAS **300 W** 120V

\$PVL NOM NUEVO

ESPECIFICACIONES

Potencia	300 W
Voltaje / Frecuencia	120V~ / 60 Hz
Velocidad sin carga	13,000 opm

ACCESORIOS

2	Hojas de sierra de 65 Mn
1	Hoja de sierra de media luna
1	Almohadilla de lijado
1	Raspador
14	Repuestos de lija



18° de ángulo de oscilación.

Interruptor de seguridad y gatillo con accionamiento de traba.

Accesorios para diversos trabajos-acabados (lijados, cortes, rebajes, etc).

Oscilaciones variables para un mejor control y desempeño con diferentes materiales.

Interruptor de seguridad y gatillo con accionamiento de traba que evita arranques accidentales.



CÓDIGO	OSCILACIONES POR MINUTO	POTENCIA	P. LISTA
MH600	10,000 - 18,000	300 W	\$ 1,460

Juego de accesorios para herramienta multipropósitos

19 PIEZAS

NUEVO

Contenido

2	Hojas de sierra de 65 Mn
1	Hoja de sierra de media luna
1	Almohadilla de lijado
1	Raspador
14	Repuestos de lija



CÓDIGO	PIEZAS	P. LISTA
KMH600	19	\$ 235

MOTO TOOLS

Juego de moto tool eléctrico

46
PIEZAS

160W
WATTS

VELOCIDAD
VARIABLE

120V

\$/PVL

NOM



ESPECIFICACIONES

Potencia	160 W
Voltaje / Frecuencia	120 V / 60 Hz
Velocidad sin carga	9,000 - 32,000 rpm
Capacidad del collet	1/8"

CONTENIDO

1 Moto tool o rectificador	4 Fresas diamantadas
2 Boquillas de 1/8" (3,1 mm)	1 Broca
1 Eje flexible	1 Llave de boca
1 Soporte telescópico	4 Bandas de lija
1 Prensa de mesa	10 Discos abrasivos de corte
1 Adaptador para lija de banda	10 Discos de lija
1 Adaptador para discos de corte	1 Piedra de afilado
1 Adaptador para fieltro de pulido	3 Fieltros de pulido
3 Puntas montadas	

- Rectificador y grabador, diseñado para realizar perforaciones, desbastes, pulidos, grabados, cortes, fresados y limpieza en trabajos sobre madera, metal y plástico.
- Botones para controlar la velocidad del rectificador.



CÓDIGO	PIEZAS		P. LISTA
MT514A	46	1	\$ 1,100

Juego de accesorios para moto tool 228 piezas

228
PIEZAS



CANT.	DESCRIPCIÓN	CANT.	DESCRIPCIÓN
1	Llave	6	Ruedas montadas de felpa
1	Grasa para pulir	1	Rueda montada de lana
10	Brocas HSS	1	Piedra carburo silicio
4	Boquillas	5	Puntas de goma
12	Ruedas para desbaste	6	Mandriles
34	Bandas de lija	1	Flap
6	Puntas de diamante	1	Rueda montada de pulido
2	Puntas para rectificar	18	Puntas montadas para desbaste
108	Ruedas de corte	1	Maletín plástico
1	Rueda esmeril		
9	Cepillos		

- Ideales para lijar, pulir, cortar, afilar y desbastar.

CÓDIGO	PIEZAS		P. LISTA
119302	228	1	\$ 525

Juego de accesorios para moto tool 250 piezas

250
PIEZAS

MOTOTOOLS
NEUMÁTICOS
PÁGINA 182



CANT.	DESCRIPCIÓN	CANT.	DESCRIPCIÓN
39	Bandas de lija	6	Brocas de acero alta velocidad
1	Rueda flap	3	Fresas de acero alta velocidad
5	Ruedas de felpa	7	Puntas de diamante
1	Rueda de lana	4	Puntas de carburo de silicio
1	Punta de felpa elipsoidal	6	Ruedas de carburo de silicio
2	Ruedas esmeril de goma	1	Piedra de carburo de silicio
2	Mandriles	6	Puntas rojas de desbaste (con hierro)
4	Adaptadores de latón	6	Ruedas de óxido de aluminio
8	Puntas montadas de goma	3	Cardas de nylon
2	Grasa para pulir	3	Cardas de acero
36	Ruedas de lija roja	3	Cardas de latón
30	Ruedas de lija negra	1	Estuche de plástico
60	Discos de papel de lija		
5	Discos de corte reforzado		
1	Llave		
4	Mandriles para ruedas		

- Ideales para lijar, pulir, cortar, afilar y desbastar.



CÓDIGO	PIEZAS		P. LISTA
119303	250	1	\$ 600

Juego de accesorios para moto tool 150 piezas

150
PIEZAS



CANT.	DESCRIPCIÓN
71	Ruedas para cortar
22	Ruedas para desbaste
13	Discos para pulir
12	Bandas de lija
7	Cepillos de carda
7	Cortadores de lima
4	Mandriles para ruedas
4	Brocas
4	Boquillas
2	Mandriles para lijas
1	Rueda flap
1	Llave
1	Piedra
1	Estuche plástico

- Ideales para lijar, pulir, cortar, afilar y desbastar.

CÓDIGO	PIEZAS		P. LISTA
119301	150	1	\$ 510

PISTOLAS PARA SILICÓN

Pistola para barras de silicón 80W

127V NOM

80W WATTS
\$PVL



- Gatillo de fácil control para un flujo constante del silicón.
- Temperatura 180° C.
- Boquilla de metal.
- 2 barras de silicón.
- Gatillos y carcasas de plástico resistente.



CÓDIGO	BARRA	P. LISTA
PS612	1/2"	\$ 169

Pistola para barras de silicón 25W

127V NOM

25W WATTS
\$PVL



- Gatillo de fácil control para un flujo constante del silicón.
- Temperatura 170° C.
- Boquilla de metal.
- 2 barras de silicón.
- Gatillos y carcasas de plástico resistente.



CÓDIGO	BARRA	P. LISTA
PS611	1/2"	\$ 115

Pistola para barras de silicón 10W

127V NOM

10W WATTS
\$PVL



- Gatillo de fácil control para un flujo constante del silicón.
- Temperatura 160° C.
- Boquilla de metal.
- 2 barras de silicón.
- Gatillos y carcasas de plástico resistente.



CÓDIGO	BARRA	P. LISTA
PS610	5/16"	\$ 72

Barras de silicón

NUEVO



112912

- Blister con 12 piezas.
- *Mayor longitud que las barras de silicón convencionales contribuyen a mejorar el rendimiento.
- *Barras de silicón en bolsa de un kilogramo.



CÓDIGO	DIÁMETRO	P. LISTA
En blister		
112910	5/16"	\$ 24
112912	1/2"	\$ 46
En bolsa		
*112918	1/2" x 15cm	\$ 219
*112919	5/16" x 15 cm	\$ 219
*112920	1/2" x 30 cm	\$ 219
*112921	5/16" x 30 cm	\$ 219

PISTOLA DE CALOR

Pistola de calor

1500W WATTS 127V NOM

\$PVL

ESPECIFICACIONES	
Potencia	1500 W
Temperatura máxima:	626° C
Rangos de temperatura	296° C - 626° C
ACCESORIOS	
Raspador	Boquilla concentradora
Boquilla deflectora	Boquilla de protección de vidrio
Boquilla reflectora	



- Interruptor de 3 posiciones
- Sistema de enfriamiento/ apagado en 80s que evita sobrecalentamiento de motor alargando la vida útil de su producto.

- Núcleo cerámico, prolonga la vida de la resistencia = más horas de uso en su producto.
- Equipada con fusible térmico de corte automático.



CÓDIGO	POTENCIA	P. LISTA
PC600	1500 W	\$ 839

PULIDORAS

Pulidora angular

1200W WATTS 120V NOM

Mayor fuerza de pulido.

\$PVL NUEVO

ESPECIFICACIONES	
Voltaje / Frecuencia	120V~ / 60 Hz
Potencia	1,200 W
Diámetro de disco	7"
Velocidad sin carga	0 - 3,000 rpm
Rosca del eje	5/8"
Tiempo de operación	30 min/10 min
Peso	3 kg
ACCESORIOS	
Bonete para pulido	
Empuñadura adicional "D"	

Mayor rango de revoluciones que cubre acabados más finos.

HERRAMIENTAS AUTOMOTRICES
PÁGINA 137



- Interruptor de traba para trabajo continuo.

Espera fecha de lanzamiento.

CÓDIGO	PLATO	RPM	P. LISTA
LP707	7"	0 - 3000	\$ 1,865

Pulidora angular

1200W WATTS 120V NOM

\$PVL

ESPECIFICACIONES	
Voltaje / Frecuencia	120V~ / 60 Hz
Potencia	1200 W
Diámetro de disco	7"
Velocidad sin carga	600 a 3000 rpm
Rosca del eje	5/8"
Peso	3.4 kg
ACCESORIOS	
Bonete para pulido	
Empuñadura adicional "D"	



La pulidora Surtek tiene las siguientes características:

- Velocidad variable.
- Caja de engranes metálica.
- Botón traba de eje.
- Botón de seguridad para evitar accionamientos accidentales.
- Selector de velocidad.
- Cambio rápido de carbonos desde el exterior.
- Empuñadura tipo "D" que facilita su uso.



CÓDIGO	PLATO	RPM	P. LISTA
LP607A	7"	600 - 3000	\$ 1,775

Pulidora automotriz

120W WATTS 120V NOM

FOY

\$PVL

ESPECIFICACIONES	
Voltaje / Frecuencia	120V~ / 60 Hz
Potencia	120 W
Diámetro de disco	9 1/2"
Velocidad sin carga	2500 rpm

ACCESORIOS
Bonete tipo toalla
Bonete afelpado



- Movimiento roto-orbital.

CÓDIGO	PLATO	POTENCIA	P. LISTA
PA309A	9 1/2"	120W	\$ 705

Bonetes para pulidora



129040



129021

CANTIDAD	DESCRIPCIÓN
4	Bonetes para cera
2	Bonetes de toalla
1	Bonete pulidor

BLÍSTER

CÓDIGO	DESCRIPCIÓN	P. LISTA
129040	Juego 7 bonetes 10"	\$ 165
129013	7" (tipo pulidor)	\$ 44
129021	10" (tipo pulidor)	\$ 49

ROTOMARTILLOS

Dentro de las innovaciones que presenta Surtek en sus rotomartillos encontramos:

- Embobinados de mayor calibre y número de vueltas. Teniendo un resultado de mayor horas de trabajo diarias.
- Enfriamiento directo para una elevada capacidad de sobrecarga y una larga vida útil.

Juego de rotomartillo 1/2" y accesorios

18 PIEZAS **REVERSIÓN** **120V** **VELOCIDAD VARIABLE** **NUEVO**
700 W WATTS **1/2" BROQUERO** **NOM**



ESPECIFICACIONES		ACCESORIOS	
Potencia	700 W	1	Mango adicional ajustable
Voltaje / Frecuencia	120 V /60 Hz	1	Tope de profundidad
Velocidad sin carga	0 - 2,800 rpm	1	Llave para broquero
Broquero	1/2" (13 mm)	9	Brocas
CAPACIDAD DE PERFORACIÓN MÁX.:		6	Puntas de poder
Madera	25,4 mm		
Concreto	16 mm		
Acero	13 mm		

- Tope de profundidad.
 - Selector de función: taladro-rotomartillo.
- Esperese fecha de lanzamiento.**



CÓDIGO	BROQUERO	P. LISTA
RM612CK	1/2"	\$ 1,329

Rotomartillo 1/2" profesional

REVERSIÓN **120V** **VELOCIDAD VARIABLE** **\$PVL**
850 W WATTS **1/2" BROQUERO** **NOM**



ESPECIFICACIONES	
Potencia	850 W
Voltaje / Frecuencia	120 V /60 Hz
Velocidad sin carga	0 - 2,800 rpm
Broquero	1/2" (13 mm)
CAPACIDAD DE PERFORACIÓN MÁX.:	
Madera	30 mm
Concreto	16 mm
Acero	13 mm
ACCESORIOS	
Mango adicional ajustable	
Tope de profundidad	
Llave para broquero	

- Tope de profundidad metálico.
- Selector de función: Taladro/ Rotomartillo.
- Botón de traba para trabajos continuos.



CÓDIGO	BROQUERO	P. LISTA
RM612B	1/2"	\$ 1,129

Rotomartillo 1/2"

REVERSIÓN **120V** **VELOCIDAD VARIABLE** **NUEVO**
700 W WATTS **1/2" BROQUERO** **NOM**



ESPECIFICACIONES	
Potencia	700 W
Voltaje / Frecuencia	120 V /60 Hz
Velocidad sin carga	0 - 2,800 rpm
Broquero	1/2" (13 mm)
CAPACIDAD DE PERFORACIÓN MÁX.:	
Madera	25,4 mm
Concreto	16 mm
Acero	13 mm
ACCESORIOS	
Mango adicional ajustable	
Tope de profundidad	
Llave para broquero	

- Tope de profundidad.
 - Selector de función: taladro-rotomartillo.
- Esperese fecha de lanzamiento.**



CÓDIGO	BROQUERO	P. LISTA
RM612C	1/2"	\$ 1,060

Rotomartillo 1/2"

REVERSIÓN **120V** **VELOCIDAD VARIABLE** **\$PVL**
810 W WATTS **1/2" BROQUERO** **NOM** **BROCAS PÁGINA 21**



ESPECIFICACIONES	
Potencia	810 W
Voltaje / Frecuencia	120 V /60 Hz
Velocidad sin carga	0 - 2,800 rpm
Broquero	1/2"
CAPACIDAD DE PERFORACIÓN MÁX.:	
Madera	25,4 mm
Concreto	16 mm
Acero	13 mm
ACCESORIOS	
Tope de profundidad	
Empuñadura adicional ajustable	
Llave para broquero	

- Tope de profundidad.
- Selector de función: taladro/rotomartillo.
- Botón de traba para trabajos continuos.



CÓDIGO	BROQUERO	P. LISTA
RM512B	1/2"	\$ 849

Rotomartillo 1/2"

REVERSIÓN **120V** **VELOCIDAD VARIABLE** **NUEVO**
650 W WATTS **1/2" BROQUERO** **NOM**



ESPECIFICACIONES	
Potencia	650 W
Voltaje / Frecuencia	120 V /60 Hz
Velocidad sin carga	0 - 2,800 rpm
Broquero	1/2"
CAPACIDAD DE PERFORACIÓN MÁX.:	
Madera	25 mm
Concreto	13 mm
Acero	10 mm
ACCESORIOS	
1 Mango adicional ajustable	
1 Tope de profundidad	
1 Llave para broquero	

- Tope de profundidad.
 - Selector de función: taladro-rotomartillo.
- Esperese fecha de lanzamiento.**



CÓDIGO	BROQUERO	P. LISTA
RM512C	1/2"	\$ 900

Rotomartillo 1/2"

120V 500 W WATTS **NUEVO**
1/2" BROQUERO **NOM**



ESPECIFICACIONES	
Potencia	500 W
Voltaje / Frecuencia	120 V - 60 Hz
Broquero	1/2"
Velocidad en vacío	0 - 3,000 rpm
Consumo de energético	0.32 kWh
CAPACIDAD DE PERFORACIÓN MÁX.:	
Acero	10 mm
Concreto	13 mm
Madera	13 mm

- Doble función: taladro y rotomartillo.
- Botón de traba para operaciones continuas.
- Mango adicional ajustable.
- Tope de profundidad.



CÓDIGO	BROQUERO	P. LISTA
RM312B	1/2"	\$ 550

ROTOMARTILLOS

Rotomartillo 3/8"



ESPECIFICACIONES	
Potencia	600 W
Voltaje / Frecuencia	120 V / 60 Hz
Velocidad sin carga	0 - 2.800 rpm
Broquero	3/8"
CAPACIDAD DE PERFORACIÓN MÁX.:	
Madera	25 mm
Concreto	13 mm
Acero	10 mm
ACCESORIOS	
1	Mango adicional ajustable
1	Tope de profundidad
1	Tope de profundidad

- Tope de profundidad.
- Selector de función: taladro/rotomartillo.

Espera fecha de lanzamiento.

CÓDIGO	BROQUERO	P. LISTA
RM538	3/8"	\$ 790

Rotomartillo 3/8"



ESPECIFICACIONES	
Potencia	710 W
Voltaje / Frecuencia	120 V / 60 Hz
Velocidad sin carga	0 - 3.000 rpm
Broquero	3/8"
CAPACIDAD DE PERFORACIÓN MÁX.:	
Madera	19 mm
Concreto	10 mm
Acero	10 mm
ACCESORIOS	
1	Tope de profundidad
1	Empuñadura adicional ajustable
1	Llave para broquero

- El rotomartillo más potente de su clase.
- Selector de función: taladro/rotomartillo.
- Interruptor de velocidad variable con ajuste de velocidad final.
- Botón de traba para trabajos continuos.

CÓDIGO	BROQUERO	P. LISTA
RM438B	3/8"	\$ 785

Rotomartillo 3/8"



ESPECIFICACIONES	
Potencia	500 W
Voltaje / Frecuencia	120 V - 60 Hz
Broquero	3/8"
Velocidad en vacío	0 - 3.000 rpm
Consumo de energético	0.32 kWh
CAPACIDAD DE PERFORACIÓN MÁX.:	
Madera	13 mm
Concreto	13 mm
Acero	10 mm

- Doble función: taladro y rotomartillo.
- Botón de traba para operaciones continuas.
- Mango adicional ajustable.
- Tope de profundidad.

CÓDIGO	BROQUERO	P. LISTA
RM338	3/8"	\$ 510

Taladro 3/8"



ESPECIFICACIONES	
Potencia	400 W
Voltaje / Frecuencia	120 V / 60 Hz
Velocidad sin carga	0 - 3.000 rpm
Broquero	3/8" (10 mm)
CAPACIDAD DE PERFORACIÓN MÁX.:	
Madera	20 mm
Acero	10 mm

Espera fecha de lanzamiento.

CÓDIGO	BROQUERO	P. LISTA
TEL538	3/8"	\$ 739

Rotomartillo inalámbrico 3/8"



ESPECIFICACIONES	
Batería	18 V
Velocidad sin carga	0 - 350 rpm (Baja) 0 - 1.150 rpm (Alta)
Broquero	3/8" (10 mm) sin llave, autoajustable
Posiciones de Torque	19
Posición rotomartillo percutor	1
Capacidad de perforación máx.:	
Acero	10 mm
Concreto	10 mm
Madera	22 mm
ACCESORIOS	
1	Batería 18V Ni-Cd
1	Cargador (carga rápida, 1 hora)

- Selector de función: Taladro/rotomartillo.
- Interruptor de selección de 2 velocidades: baja/alta.
- Broquero sin llave, autoajustable.

CÓDIGO	BROQUERO	P. LISTA
RB518	3/8"	\$ 1,609

Broqueros para rotomartillo



119401

- Incluye llave.
- Cuerpo y quijadas templadas.
- Mejor agarre y resistencia al desgaste.



119408

- Su uso no requiere llave.
- Ajuste a una sola mano.
- Broquero de cambio rápido.

Broqueros con llave para rotomartillo

CÓDIGO	BROQUERO	ENCASTRE	HILOS / PULG	P. LISTA
119401	3/8"	1/2"	20 NF	\$ 64
119400	3/8"	3/8"	24 NF	\$ 54
119402	1/2"	3/8"	24 NF	\$ 67
119403	1/2"	1/2"	20 NF	\$ 77

Broqueros de cierre rápido sin llave para rotomartillo

CÓDIGO	BROQUERO	ENCASTRE	HILOS / PULG	P. LISTA
119405	3/8"	3/8"	24 NF	\$ 72
119408	1/2"	1/2"	20 NF	\$ 72

ROTOMARTILLOS

Rotomartillo eléctrico neumático SDS plus 2 joules

720 W **2** **120V** **NOM** **SDS Plus** **\$PVL**

ESPECIFICACIONES	
Potencia	720 W
Energía de Impacto	2 Joules
Voltaje / Frecuencia	120 V /60 Hz
Velocidad sin carga	0 - 1,100 rpm
Golpes por minuto	0 - 5,830 gpm
Encastre	SDS- Plus



ACCESORIOS	
1 punta con zanco SDS Plus	1 tope de profundidad
1 cincel con zanco SDS Plus	1 mango lateral
3 brocas SDS Plus	

- Selector de funciones: Taladro, Martillo y Rotomartillo.
- Función de rotación de cincel.
- Empuñadura adicional ajustable a cualquier posición.
- Selector de cambio de giro accionado con una sola mano.



CÓDIGO	ZANCO	P. LISTA
RM720A	SDS Plus	\$ 2,130

Rotomartillo eléctrico neumático SDS plus 3.5 Joules

850 W **35** **120V** **NOM** **SDS Plus** **\$PVL** **CINCELES SDS** **PAGINA 38**

ESPECIFICACIONES	
Potencia	850 W
Energía de Impacto	3.5 Joules
Voltaje / Frecuencia	120 V /60 Hz
Velocidad sin carga	800 rpm
Golpes por minuto	3,000 gpm
Encastre	SDS- Plus



ACCESORIOS	
1 punta con zanco SDS Plus	1 llave para depósito de grasa
1 cincel con zanco SDS Plus	1 grasa lubricante
3 brocas SDS Plus	1 colector de polvo
1 tope de profundidad	1 mango lateral

- Perilla selector de funciones: Rotomartillo y Martillo demoleror.
- Depósito de grasa lubricante de fácil acceso.
- Cabezal portaherramientas blindados.
- Mango adicional ajustable en 360°.
- Perilla adicional para accionar la función de rotomartillo y taladro.



CÓDIGO	ZANCO	P. LISTA
RM535A	SDS Plus	\$ 2,625

ROUTER

Router 1/4"

1200 W **Diámetro de collet 1/4"** **VELOCIDAD VARIABLE** **120V** **NOM** **\$PVL**

ESPECIFICACIONES	
Potencia	1200 W
Voltaje / Frecuencia	120V~ / 60 Hz
Capacidad de Collet	1/4"
Capacidad de corte	1 3/16"
Profundidad	1 15/16"
Velocidad sin Carga	10000 a 30000 rpm



ACCESORIOS	
Guía para cortes rectos	

- Interruptor de seguridad.
- Base fija de aluminio
- Control electrónico de velocidad.



CÓDIGO	COLLET	P. LISTA
RR616A	1/4"	\$ 1,759

SIERRAS CALADORAS

Sierra caladora 84 mm

750 W **120V** **VELOCIDAD VARIABLE** **NOM** **\$PVL**

ESPECIFICACIONES	
Potencia	750 W
Voltaje / Frecuencia	120V~ / 60 Hz
Velocidad sin carga	800 - 3,000 rpm
Capacidad de corte	3 5/16" (84 mm)



ACCESORIOS	
Guía para cortes rectos	
Segueta tipo "T"	

- Sistema pendular de cuatro niveles.
- Sistema de extracción de polvo.
- Maneja segueta tipo T.



CÓDIGO	CAPACIDAD DE CORTE	P. LISTA
SK503A	84 mm	\$ 1,079

Sierra caladora 70 mm

600 W **120V** **VELOCIDAD VARIABLE** **NOM** **\$PVL**

ESPECIFICACIONES	
Potencia	600 W
Voltaje / Frecuencia	120V~ / 60 Hz
Velocidad sin carga	0 - 3,000 rpm
Capacidad de corte	3 1/8" (70 mm)



ACCESORIOS	
Guía para cortes rectos	Llave hexagonal
Adaptador para aspiradora	

- Capacidad máxima de corte en madera 70mm.
- Control de velocidad variable de 5 posiciones.
- Botón trava para operaciones continuas
- Base inclinable 0 a 45°.
- Maneja segueta tipo "T".



CÓDIGO	CAPACIDAD DE CORTE	P. LISTA
SK403C	70 mm	\$ 895

Sierra caladora 60 mm

450 W **120V** **NOM** **\$PVL** **FOY**

ESPECIFICACIONES	
Potencia	450 W
Voltaje / Frecuencia	120 V /60 Hz
Velocidad sin carga	3,000 rpm
Capacidad de corte	60 mm



- Uso a una mano.



CÓDIGO	CAPACIDAD DE CORTE	P. LISTA
SK302A	60 mm	\$ 580



Juego de seguetas para sierra caladora 29 piezas

29
PIEZAS

Segueta tipo U

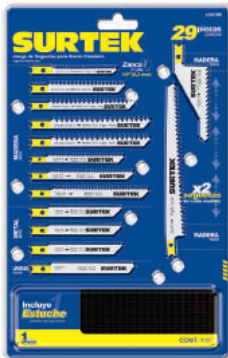

CONTENIDO		
Pzas.	Dientes	Long.
2	14 DPP	2 3/4"
2	8 DPP	3 1/8"
2	6 DPP	3 1/2"
2	6 DPP	4"
2	8 DPP	4"
2	10 DPP	3 1/8"
2	10 DPP	3 1/2"
2	10 DPP	4"
2	14 DPP	3"
2	18 DPP	3"
2	24 DPP	3"
2	7 DPP	5 3/4"
2	7 DPP	3"
2	Tipo cuchillo	3 3/8"
1	Estuche portaseguetas	

CÓDIGO	PIEZAS	P. LISTA
120790	29	\$ 249

Juego de seguetas para sierra caladora 16 piezas

16
PIEZAS

Segueta tipo U

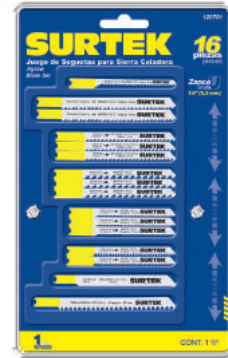

CONTENIDO		
Pzas.	Dientes	Long.
1	12 DPP	2 3/4"
2	10 DPP	3 5/8"
3	10 DPP	3 1/4"
3	6 DPP	3 3/16"
3	18 DPP	2 3/4"
2	14 DPP	2 3/4"
1	8 DPP	3 3/4"
1	Tipo cuchillo	3 1/4"

CÓDIGO	PIEZAS	P. LISTA
120791	16	\$ 109

Seguetas para sierra caladora zanco "T" para corte recto en madera

Segueta tipo T



Fabricadas en acero al carbón. Precio por paquete con 5 seguetas.

CÓDIGO	DIENTES	LONGITUD	ACABADO	P. LISTA
120763	6 DPP	100 mm	Grueso	\$ 42
120764	8 DPP	100 mm	Estándar	\$ 42
120761	10 DPP	100 mm	Fino	\$ 42
120762	10 DPP	75 mm	Fino	\$ 42
120767	12 DPP	77 mm	Fino	\$ 42

Seguetas para sierra caladora zanco "U" para corte recto en madera

Segueta tipo U

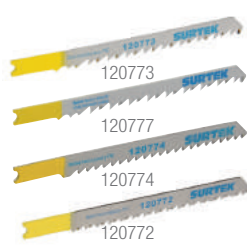

Fabricadas en acero al carbón. Precio por paquete con 5 seguetas.

CÓDIGO	DIENTES	LONGITUD	ACABADO	P. LISTA
120773	6 DPP	100 mm	Grueso	\$ 42
120777	6 DPP	100 mm	Grueso	\$ 42
120774	8 DPP	92 mm	Estándar	\$ 42
120772	10 DPP	100 mm	Fino	\$ 42

Seguetas para sierra caladora zancos "U" y "T" para cortes curvos en madera

Segueta tipo U Segueta tipo T

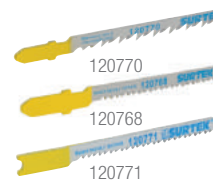

Zanco U y T. Fabricadas en acero al carbón. Precio por paquete con 5 seguetas.

CÓDIGO	ZANCO	DIENTES	LONGITUD	ACABADO	P. LISTA
120770	T	6 DPP	100 mm	Grueso	\$ 42
120768	T	12 DPP	77 mm	Fino	\$ 42
120771	U	14 DPP	70 mm	Fino	\$ 42

Seguetas para sierra caladora zanco "T" para cortes rectos en metales, plásticos y aluminio

Segueta tipo T



Fabricadas en acero alta velocidad. Precio por paquete con 5 seguetas.

CÓDIGO	DIENTES	LONGITUD	ACABADO	P. LISTA
*120769	8 DPP	100 mm	Estándar	\$ 42
**120766	18 DPP	76 mm	Super Fino	\$ 42
*120765	21 DPP	75 mm	Super Fino	\$ 42

Seguetas para sierra caladora zanco "U" para cortes rectos en metales, plásticos y aluminio

Segueta tipo U

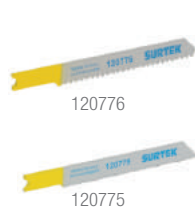

Fabricadas en acero alta velocidad. Precio por paquete con 5 seguetas.

CÓDIGO	DIENTES	LONGITUD	ACABADO	P. LISTA
120776	12 DPP	76 mm	Fino	\$ 42
120775	24 DPP	76 mm	Extra Fino	\$ 42

RECOMENDACIÓN DE SEGUETA

Madera Plástico Metal Cortes Curvos

Selecciona la segueta correcta para el material que se cortará. El uso de la segueta equivocada dará como resultado marcas de quemaduras en el material o daños en tu sierra caladora. Lubrica el rodillo de contacto a la segueta de corte antes de usarla.



SIERRAS CIRCULARES

Sierra circular 7 1/4"

1500 W **120V**



ESPECIFICACIONES	
Potencia	1500 W
Voltaje / Frecuencia	120 V / 60 Hz
Velocidad sin carga	4500 rpm
Tiempo de operación	30 min / 10 min
Peso	5 kg (139 lb)
PROFUNDIDAD DE CORTE	
a 90°	2 1/2" (63.5 mm)
a 45°	1 1/2" (38 mm)
ACCESORIOS	
Guía de cortes rectos	
Disco 7 1/4" con dientes de carburo de tungsteno	

• Para disco 7 1/4", centro 5/8"
NORMAS: NOM-003-SCFI-2000 NMX-J-524/1-ANCE-2000



CÓDIGO	DISCO		P. LISTA
SC707A	7 1/4"	1	\$ 1,889

Sierra circular 7 1/4"

1200 W **120V**



ESPECIFICACIONES	
Potencia	1200 W
Voltaje / Frecuencia	120 V / 60 Hz
Velocidad sin carga	5000 rpm
Tiempo de operación	20 min/10 min
Peso	3.8 kg (105 lb)
PROFUNDIDAD DE CORTE	
a 90°	2 1/2" (63.5 mm)
a 45°	1 3/4" (43 mm)
ACCESORIOS	
Guía de cortes rectos	
Disco 7 1/4" con dientes de carburo de tungsteno	

• Para disco 7 1/4", centro 5/8"
NORMAS: NOM-003-SCFI-2000 NMX-J-524/1-ANCE-2000



CÓDIGO	DISCO		P. LISTA
SC507	7 1/4"	1	\$ 2,125

Sierra circular 7 1/4"

1200 W **120V**



ESPECIFICACIONES	
Potencia	1200 W
Voltaje / Frecuencia	120 V / 60 Hz
Velocidad sin carga	4500 rpm
Tiempo de operación	20 min / 10 min
Peso	5 kg (139 lb)
Profundidad de corte	
a 90°	2 1/2" (63.5 mm)
a 45°	1 1/2" (38 mm)
ACCESORIOS	
Guía de cortes rectos	
Disco 7 1/4" con dientes de carburo de tungsteno	

• Para disco 7 1/4", centro 5/8"
NORMAS: NOM-003-SCFI-2000 NMX-J-524/1-ANCE-2000



CÓDIGO	DISCO		P. LISTA
SC407C	7 1/4"	1	\$ 1,399

SIERRA SABLE

Seguetas para sierra sable



• Hoja bimetálica para cortar madera y metal.
• Dientes soldados electrónicamente para un mayor poder de unión.

• Precio por paquete con 2 seguetas.

CÓDIGO	LARGO	DIENTES POR PULGADA		P. LISTA
120780	6"	14	1	\$ 67
120781	6"	18	1	\$ 73
120782	6"	21	1	\$ 82
120783	6"	6	1	\$ 83
120784	6"	10	1	\$ 85
120785	8"	10	1	\$ 98
120786	9"	6	1	\$ 115
120787	12"	6	1	\$ 139
120788	12"	10	1	\$ 139

TABLA DE CARBONES

Para herramienta eléctrica portátil y estacionaria

NUEVO



Para herramientas marca Surtek

CÓDIGO	PARA CÓDIGOS		P. LISTA
CAR-002	EA404C	6	\$ 41
CAR-018	LB521A, LR405, RM438B, RM512B, SK403B, SK503A, SK403C	6	\$ 54
CAR-038	LB724A, LP607A, CC604A	6	\$ 62
CAR-042	CE712	6	\$ 109
CAR-050	CE403A	6	\$ 57
CAR-051	AT714	6	\$ 56
CAR-054	DE513	6	\$ 41
CAR-060	SK616	6	\$ 60
CAR-063	CM714A	6	\$ 45
CAR-071	SI710A	6	\$ 63
CAR-073	SI410A	6	\$ 75
CAR-074	MH600	6	\$ 34
CAR-078	CN506	6	\$ 63
CAR-092	RM535A, RM535K	6	\$ 135
CAR-098	RM612A	6	\$ 45
CAR-102	EA504	6	\$ 64
CAR-103	SC407B	6	\$ 49
CAR-104	SS815A	6	\$ 72
CAR-107	RR616A	6	\$ 71

Para herramientas marca FOY

CÓDIGO	PARA CÓDIGOS		P. LISTA
CAR-015	PA309A	6	\$ 48
CAR-016	LO313	6	\$ 43
CAR-018	EA204, RM238A, RM312A, SK302A	6	\$ 54
CAR-054	LO314	6	\$ 41
CAR-105	DE310, PA309	6	\$ 46

Herramientas Estacionarias



SURTEK

CANTEADORAS

Canteadora 8" base cerrada

8" Capacidad de corte
2 HP 120V/220V



ESPECIFICACIONES

Ancho de corte	8"
Profundidad de corte	1/8"
Ranuración	3/8"
Cortes por minuto	15,600
Velocidad en vacío	5,200 rpm
Potencia	2HP (1500W)
Voltaje	120 V/220V 60Hz
Mesa de trabajo	1,550 x 230 mm
Peso	132 kg

ACCESORIOS:

Guía de apoyo
Guarda del cabezal de corte
Gabinete

Características:

- Guía montada con ajuste de inclinación hasta 45°
- Volante de ajuste bajo ambas mesas de trabajo para un fácil y exacto ajuste
- Ideal para alisar material abombado o cuarteado
- Mesa de acero fundido que proporciona una superficie de trabajo perfectamente lisa.



CÓDIGO	POTENCIA	CPM	ANCHO DE CORTE		P. LISTA
CN708	2 HP (1,500 W)	15,600	8"	1	\$ 24,395

Canteadora 6" base cerrada

6" Capacidad de corte
1 HP 120V



ESPECIFICACIONES

Ancho de corte	6"
Profundidad de corte	1/8"
Ranuración	1/2"
Cortes por minuto	15,600
Velocidad en vacío	5,200 rpm
Potencia	1HP (750W)
Voltaje	120 V 60Hz
Peso	102 kg

ACCESORIOS:

Guía de apoyo
Guarda del cabezal de corte
Gabinete

Características:

- Guía montada con ajuste de inclinación hasta 45°
- Volante de ajuste bajo ambas mesas de trabajo para un fácil y exacto ajuste
- Ideal para alisar material abombado o cuarteado
- Mesa de acero fundido que proporciona una superficie de trabajo perfectamente lisa.



CÓDIGO	POTENCIA	CPM	ANCHO DE CORTE		P. LISTA
CN706A	1 HP (750 W)	15,600	6"	1	\$ 14,775

Canteadora 6" base abierta

6" Capacidad de corte
1 HP 120V



ESPECIFICACIONES

Ancho de corte	6"
Profundidad de corte	1/8"
Ranuración	1/2"
Cortes por minuto	15,600
Velocidad en vacío	5,200 rpm
Potencia	1HP (750W)
Voltaje	120 V 60Hz
Peso	78 kg

ACCESORIOS:

Guía de apoyo
Guarda del cabezal de corte
Gabinete

Características:

- Guía montada con ajuste de inclinación hasta 45°
- Volante de ajuste bajo ambas mesas de trabajo para un fácil y exacto ajuste
- Ideal para alisar material abombado o cuarteado
- Mesa de acero fundido que proporciona una superficie de trabajo perfectamente lisa.



CÓDIGO	POTENCIA	CPM	ANCHO DE CORTE		P. LISTA
CN606A	1 HP (750 W)	15,600	6"	1	\$ 13,940

CANTEADORA/CEPILLO

Canteadora/cepillo 6"

1 1/2 HP 120V 1100W



ESPECIFICACIONES

Potencia	1,100 W / 1 1/2 HP
Voltaje	120 V
Velocidad sin carga	9,400 rpm
Velocidad de trabajo	18,800 cpm
Ancho corte de cepillo	6" (152.4 mm)
Ancho corte de canteadora	6" (152.4 mm)
Máximo espesor de material	5" (127 mm)
Mínimo espesor de material	0.11"
Máxima capacidad de corte/rebaje	1.5 mm

- Interruptor de seguridad.
- Transmisión por poleas y correas.
- Sólida construcción de hierro fundido.
- Motor montado sobre rodamientos blindados.



CÓDIGO	POTENCIA	CPM	ANCHO DE CORTE		P. LISTA
CN506	1,100 W	18,800	6"	1	\$ 8,499

C

4

HERRAMIENTAS DE PODER

CEPILLOS DE BANCO

Cepillo de banco 20"

20" Capacidad de corte
5 HP 3700W **220V**



ESPECIFICACIONES

Potencia	5 HP
Capacidad de cepillado	20"
Voltaje / Frecuencia	220 V / 60 Hz
Velocidad sin carga	5000 rpm
Torque máximo	1.8 Nm
Peso	290 kg
Cortes por minuto	20,000
Profundidad de corte	1/8"
Dimensiones de la mesa	53 x 116 cm
Cuchillas	4

- Capacidad de controlar el espesor a cepillar.
- Espesor máximo de corte 8".



CÓDIGO	POTENCIA	✓	P. LISTA
CE720	5 HP	1	\$ 64,830

Cepillo de banco 16"

16" Capacidad de corte
3 HP 2200W **220V**



ESPECIFICACIONES

Potencia	3 HP
Capacidad de cepillado	16"
Voltaje / Frecuencia	220 V / 60 Hz
Velocidad sin carga	5000 rpm
Torque máximo	1.8 Nm
Peso	220 kg
Cortes por minuto	20,000
Profundidad de corte	1/8"
Dimensiones de la mesa	43.5 x 107 cm
Cuchillas	4

- Capacidad de controlar el espesor a cepillar.
- Espesor máximo de corte 8".



CÓDIGO	POTENCIA	✓	P. LISTA
CE716	3 HP	1	\$ 43,220

Cepillo de banco 12 1/2"

12 1/2" Capacidad de corte
2.5 HP 1864W **120V**



ESPECIFICACIONES

Potencia	1,864 W
Voltaje / Frecuencia	120 V
Altura de cepillado	5mm - 153mm
Ancho de cepillado	12 1/2" (318mm)
Velocidad de avance	8m/min
Avance con 2 cuchillas	48mm, 9000 rpm
Cortes por minuto	1800 cpm
Profundidad de corte	3 mm

- Cambio de chaflán.
- Interruptor de seguridad.
- Ajuste fino de profundidad de cepillado.
- Motor con protección contra sobrecargas.



CÓDIGO	POTENCIA	✓	P. LISTA
CE712	2.5 HP	1	\$ 7,825

COLECTORES DE POLVO

Colector de polvo 3 HP

3 HP 120V **NOM**



ESPECIFICACIONES

Entrada de aire	3x6"
Flujo de succión	2300 CFM (65 m3/min)
Presión de succión	2782 Pa
Dimensión de la bolsa	19.6"x33.4" (50cmx85cm)
Velocidad en vacío	3400 rpm
Potencia	3 HP
Amperaje	18 A
Voltaje	120 V 60 Hz
Peso	59 kg (130lb)

- Bolsas colectoras de conexión rápida con banda para una rápida y fácil instalación y remoción.
- Base con ruedas para facilitar su traslado.
- Entrada principal de residuos de 6" para tres puertos de 4".
- Motor de alta resistencia con baleros blindados y sellados



CÓDIGO	CAP. BOLSA	SUCCIÓN	✓	P. LISTA
RP743A	0.307 m ³	2300 CFM (65 m ³ /min)	1	\$ 18,560

Colector de polvo 2 HP

2 HP 120V **NOM**



ESPECIFICACIONES

Entrada de aire	2x5"
Flujo de succión	1490 CFM (42 m3/min)
Presión de succión	2045 Pa
Dimensión de la bolsa	19.6"x33.4" (50cmx85cm)
Velocidad en vacío	3400 rpm
Potencia	2 HP
Amperaje	14 A
Voltaje	120 V 60 Hz
Peso	47 kg (103.6 lb)

- Bolsa colectoras de conexión rápida con banda para una rápida y fácil instalación y remoción
- Base con ruedas para facilitar su traslado
- Entrada principal de residuos de 6" tipo "Y" con puertos de 4"
- Motor de alta resistencia con baleros blindados y sellados



CÓDIGO	CAP. BOLSA	SUCCIÓN	✓	P. LISTA
RP642A	0.153 m ³	1,490 CFM (42 m ³ /min)	1	\$ 12,815

Colector de polvo 1 HP

1 HP 120V **NOM**



ESPECIFICACIONES

Entrada de aire	1x4"
Flujo de succión	500 CFM (14 m3/min)
Presión de succión	607 Pa
Dimensión de la bolsa	14.5x25.2" (50cmx85cm)
Velocidad en vacío	3400 rpm
Potencia	1 HP
Amperaje	4.5 A
Voltaje	120 V 60 Hz
Peso	27 kg (59.5 lb)

- Bolsa colectoras de conexión rápida con banda para una rápida y fácil instalación y remoción
- Base con ruedas para facilitar su traslado
- Entrada principal de residuos de 4"
- Motor de alta resistencia con baleros blindados y sellados



CÓDIGO	CAP. BOLSA	SUCCIÓN	✓	P. LISTA
RP542A	0.057 m ³	500 CFM (14 m ³ /min)	1	\$ 6,990

CORTADORA DE CERÁMICA

Cortadora de cerámica de 7"

600 W
WATTS
120V

disco
7"

\$PVL

DISCOS
DE DIAMANTE
PÁGINA 70



ESPECIFICACIONES	
Potencia	600 W
Voltaje/Frecuencia	120 V / 60 Hz
Velocidad sin carga	5,300 rpm
Disco	7" (178 mm)
Profundidad de corte	33 mm (90°) / 20 mm (45°)

- Corte a 45°.
- Para cortar azulejo, loseta, mosaico, etc. (utilizando el disco adecuado).
- Contenedor de agua para enfriar el corte.
- Guías para cortes angulares y rectos.
- Eficiente motor de inducción.



CÓDIGO	DISCO		P. LISTA
CC407A	7"	1	\$ 2,395

CORTADORA DE METALES

Cortadora de metales

2200 W
WATTS
120V

disco
14" **NOM**

\$PVL

DISCOS
ABRASIVOS
PÁGINA 69

ESPECIFICACIONES	
Potencia	2200 W
Voltaje/Frecuencia	120V 60 Hz
Velocidad sin carga	3800 rpm
Disco	14"
Diámetro de eje	5/8" (16 mm)
Peso	15 kg (33 lb)

CAPACIDAD DE CORTE	
En barra rectangular hueca	5" x 4" (12.5 x 10 cm)
En barra cuadrada hueca	4" x 4" (10 x 10 cm)
En barra circular hueca	4" (10 cm)

ACCESORIOS	
1 Disco de 14"	
1 Llave para cambios de disco	



- Interruptor con dispositivo de seguridad contra accionamientos accidentales.
- Cambio rápido de carbonos.
- Prensa de trabajo, sostiene y asegura el metal a trabajar.
- Escala graduada para cortes biselados.



CÓDIGO	DISCO	POTENCIA		PRECIO
CM714A	14"	2,200 W	1	\$ 2,445

ESMERILES DE BANCO

Esmeril de banco 8" 3/4 HP

8"
tamaño de piedra
3/4 HP
120V

NUEVO



ESPECIFICACIONES	
Potencia	550 W
Voltaje / Frecuencia	120V~ / 60 Hz
Piedra	8"
Velocidad sin carga	3450 rpm
Eje	5/8"

ACCESORIOS
2 piedras abrasivas
Protectores de acrílico

- Eficiente y silencioso motor de inducción.

CÓDIGO	DIÁMETRO DE PIEDRA		P. LISTA
EB708	8"	1	\$ 1,745

Esmeril de banco 6" 3/4 HP

6"
tamaño de piedra
3/4 HP
120V

NUEVO



ESPECIFICACIONES	
Potencia	550W
Voltaje / Frecuencia	120V~ / 60 Hz
Piedra	6"
Velocidad sin carga	3450 rpm
Eje	1/2"

ACCESORIOS
2 piedras abrasivas
Protectores de acrílico

- Eficiente y silencioso motor de inducción.

CÓDIGO	DIÁMETRO DE PIEDRA		P. LISTA
EB706	6"	1	\$ 1,700

Esmeril de banco 6" 1/2 HP

6"
tamaño de piedra
1/2 HP
120V

NUEVO



ESPECIFICACIONES	
Potencia	343 W
Voltaje / Frecuencia	120V~ / 60 Hz
Piedra	6"
Velocidad sin carga	3450 rpm
Eje	1/2"

ACCESORIOS
2 piedras abrasivas
Protectores de acrílico

- Eficiente y silencioso motor de inducción.

CÓDIGO	PIEDRA		P. LISTA
EB506A	6"	1	\$ 1,395

ESMERILES DE BANCO

Esmeril de banco 6" 1/3 HP

6" tamaño de piedra
1/3 HP
120V

NUEVO



ESPECIFICACIONES	
Potencia	250 W
Voltaje / Frecuencia	120V~ / 60 Hz
Piedra	6"
Velocidad sin carga	3450 rpm
Eje	1/2"
ACCESORIOS	
2 piedras abrasivas	
Protectores de acrílico	



• Eficiente y silencioso motor de inducción.

CÓDIGO	PIEDRA	<input checked="" type="checkbox"/>	P. LISTA
EB406	6"	1	\$ 1,290

Esmeril de banco 6" 1/2 HP

6" tamaño de piedra
1/2 HP
120V

\$PVL NOM



ESPECIFICACIONES	
Potencia	373 W
Voltaje / Frecuencia	120V~ / 60 Hz
Piedra	6"
Velocidad sin carga	3,500 rpm
Eje	1/2"
ACCESORIOS	
2 Micas protectoras	
1 Piedra con grano abrasivo	
1 Piedra con grano fino	



• Interruptor sellado contra polvo.

CÓDIGO	DIÁMETRO DE PIEDRA	<input checked="" type="checkbox"/>	P. LISTA
EB306	6"	1	\$ 1,369

Esmeril de banco 5"

5" tamaño de piedra
150W
120V

\$PVL NOM

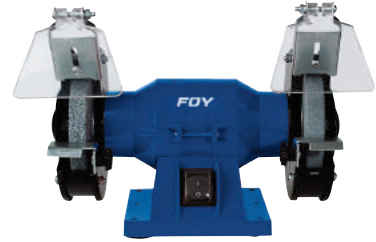

ESPECIFICACIONES	
Potencia	150 W
Voltaje / Frecuencia	120V~ / 60 Hz
Piedra	5"
Velocidad sin carga	2,950 rpm
Eje	1/2"
ACCESORIOS	
2 Micas protectoras	
1 Piedra con grano abrasivo	
1 Piedra con grano fino	



• Embobinado 100% cobre.
• Interruptor sellado contra polvo.

CÓDIGO	DIÁMETRO DE PIEDRA	<input checked="" type="checkbox"/>	P. LISTA
EB205B	5"	1	\$ 775

SIERRA CALADORA DE BANCO

Sierra caladora de banco

90W **120V** Profundidad de Garganta **16"** **Luz LED de trabajo**

NUEVO

Mesa inclinable **0-45°**



ESPECIFICACIONES	
Potencia	90 W
Voltaje / Frecuencia	120 V / 60 Hz
Longitud de la hoja	5" (127 mm)
Carrera	17.5 mm
Capacidad de corte máximo	2" (50 mm)
Velocidad en vacío	550-1600 r/min
Garganta	16" (406 mm)
Peso	10,8 kg (4,9 lb)



• Cuenta con útil compartimento para guardar seguetas.
• Mica de protección transparente.

CÓDIGO	PROFUNDIDAD DE GARGANTA	POTENCIA	<input checked="" type="checkbox"/>	P. LISTA
SK616A	16"	90 W	1	\$ 3,415

SIERRA CINTA PARA METALES

Sierra cinta para metales 4"

3/4 HP **550W** **120V**

NUEVO



ESPECIFICACIONES	
Potencia	3/4 HP
Voltaje / Frecuencia	120 V / 60 Hz
Velocidad sin carga	1780 rpm
Torque máximo	1.8 Nm
Peso	55 kg
Longitud de la hoja	1638 mm
Espesor de la hoja	126 mm
Altura máxima de corte	10 cm
Máximo ancho de corte	15 cm



CÓDIGO	CAPACIDAD	<input checked="" type="checkbox"/>	P. LISTA
CM512	4"	1	\$ 11,980

Sierra de banda 14"

1 HP 120V



ESPECIFICACIONES	
Potencia	1 HP
Voltaje / Frecuencia	120 V / 60 Hz
Velocidad sin carga	1700 rpm
Torque máximo	3 Nm
Diámetro de volante	14"
Peso	85 kg
Longitud de la banda	2480 mm
Espesor de la banda	12.66 mm
Capacidad de corte	33.5 x 16 cm

- Perilla de ajuste para la tensión de la segueta en la parte superior de la máquina
- Interruptor de seguridad que reduce la posibilidad de accidentes.
- En la carpintería para cortes de madera, útiles para el corte de formas irregulares o curvas y la creación de cortes rectos.



CÓDIGO	DIÁMETRO DE VOLANTE	P. LISTA
SB714	14"	\$ 17,255

Sierra de banda 10"

1/2 HP 120V



ESPECIFICACIONES	
Potencia	1/2 HP
Voltaje / Frecuencia	120 V / 60 Hz
Velocidad sin carga	1700 rpm
Torque máximo	1.5 Nm
Diámetro de volante	10"
Peso	29 kg
Longitud de la banda	1790 mm
Espesor de la banda	8 mm
Capacidad de corte	24.5 x 12 cm

- Perilla de ajuste para la tensión de la segueta en la parte superior de la máquina
- Interruptor de seguridad que reduce la posibilidad de accidentes.
- En la carpintería para cortes de madera, útiles para el corte de formas irregulares o curvas y la creación de cortes rectos.



CÓDIGO	DIÁMETRO DE VOLANTE	P. LISTA
SB710	10"	\$ 10,855

SIERRAS DE INGLETE



Las sierras de inglete permiten realizar cortes de bisel o inglete, tanto en madera como en metales no ferrosos. Potentes motores que desarrollan altas revoluciones por minuto, obteniendo cortes rápidos en madera dura.

Sierra de inglete telescópica compuesta

2000 W EJE 5/8" 120V ^(disco 10") NOM **\$PVL**
TELESCÓPICA / COMPUESTA



ESPECIFICACIONES	
Potencia	2000 W
Voltaje / Frecuencia	120V~ / 60 Hz
Capacidad de Disco	10"
Velocidad sin Carga	4500 rpm
Capacidad de Corte	2" X 6"
Eje	5/8"

ACCESORIOS	
Bolsa Recolectora	
Disco 10" con dientes de carburo de tungsteno	

- Cuentan con disco con dientes de carburo y prensa para sujetar el material a cortar, amplia mesa que aumenta la estabilidad de la máquina, láser guía, guarda retráctil y guías laterales.



CÓDIGO	DISCO	P. LISTA
SI710A	10"	\$ 5,819

Sierra de inglete compuesta

1500 W EJE 5/8" 120V ^(disco 10") NOM **\$PVL** DISCOS PARA SIERRA PÁGINA 70



ESPECIFICACIONES	
Potencia	1500 W
Voltaje / Frecuencia	120V~ / 60 Hz
Capacidad de disco	10"
Velocidad sin carga	4500 rpm
Capacidad de Corte	2" X 6"
Eje	5/8"

ACCESORIOS	
Bolsa recolectora	
Disco 10" con dientes de carburo de tungsteno	

- Cuentan con disco con dientes de carburo y prensa para sujetar el material a cortar, amplia mesa que aumenta la estabilidad de la máquina, láser guía, guarda retráctil y guías laterales.



CÓDIGO	DISCO	P. LISTA
SI410A	10"	\$ 4,619

SIERRA DE MESA

Sierra de mesa

2 HP 1560 WATTS 120V

\$PVL

disco
10"



ESPECIFICACIONES	
Potencia	1,560 W / 2 HP
Tipo de Motor	Universal - Monofásico
Voltaje / Frecuencia	120 V / 60 Hz
Velocidad sin carga	4,800 rpm
Disco de corte	10" (254 mm) - 5/8" (16 mm) de eje
PROFUNDIDAD DE CORTE	
a 0°	3" (76.2 mm)
a 45°	2 5/8" (66.6 mm)
Mesa de Trabajo	25 3/4" (654 mm) x 16" (406 mm)
ACCESORIOS	
Guarda de disco	Empuñadura de ajuste del disco
Guía de corte recto	Guía de Inglete
Llave de ojo	Llave española
Llave hexagonal	Soporte
Manija de bloqueo	



• Por su diseño compacto y bajo peso, ideal para el contratista que requiere movilidad en su trabajo.

CÓDIGO	DISCO	P. LISTA
SM710	10"	\$ 5,550

TROMPOS DE PISO

Trompo de piso 2 HP

2 HP 1560 WATTS 220V



VIDEO



ESPECIFICACIONES	
Potencia	1560 W
Voltaje / Frecuencia	220 V / 60 Hz
Velocidad sin carga	7000-10000 rpm
Torque máximo	3 Nm
Peso	125 kg
Tamaño de la mesa	24" x 21"
Diámetro del eje	30 mm



• Para el uso en talleres de carpintería, permite realizar diversas operaciones como acanalado y pulido de molduras.

CÓDIGO	POTENCIA	P. LISTA
TR702A	2 HP	\$ 30,149

Trompo de piso 1 HP

1 HP 750 WATTS 120V



ESPECIFICACIONES	
Potencia	750 W
Voltaje / Frecuencia	120 V / 60 Hz
Velocidad sin carga	8500 rpm
Torque máximo	1.8 Nm
Peso	62 kg
Tamaño de la mesa	452 X 395 mm
Diámetro del eje	1/2"



• Para el uso en talleres de carpintería, permite realizar diversas operaciones como acanalado y pulido de molduras.

CÓDIGO	POTENCIA	P. LISTA
TR701A	1 HP	\$ 15,429

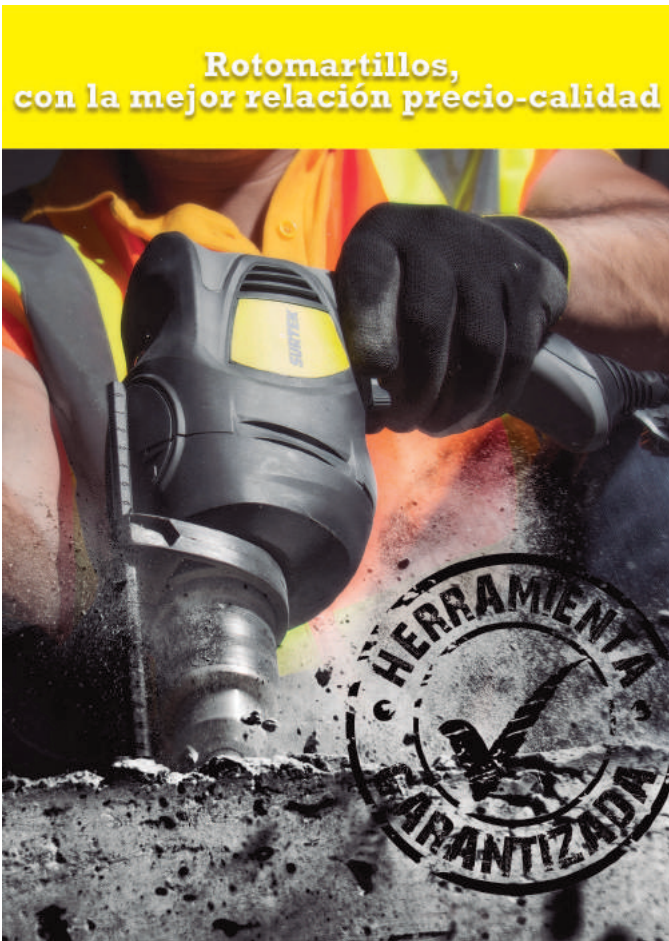

**Rotomartillos,
con la mejor relación precio-calidad**

Taladro estacionario de columna 750 W

1 HP 120V **750W** WATTS
3/4" broquero

\$PVL

ESPECIFICACIONES

Potencia	750 W (1 HP)
Tipo de motor	Inducción - Monofásico
Voltaje / Frecuencia	120 V / 60 Hz
Velocidad sin carga	250 - 3,000 rpm
Broquero	3/4"
Número de velocidades	12
Cono	MT2#
Carrera del husillo	3 5/32" (80 mm)
Diámetro de giro	15" (380 mm)
Altura máxima ajustable sin mesa del broquero a la base	1,220 mm
Máxima distancia del broquero a la mesa	725 mm
Tamaño de la mesa	300 mm x 300 mm
Tamaño de la base	300 mm x 500 mm



CÓDIGO	BROQUERO	POTENCIA	P. LISTA
TC734A	3/4"	750 W	\$ 11,875

Taladro estacionario de columna 550 W

3/4 HP 120V **550W** WATTS
5/8" broquero

\$PVL

ESPECIFICACIONES

Potencia	550 W (3/4 HP)
Tipo de motor	Inducción - Monofásico
Voltaje / Frecuencia	120 V / 60 Hz
Velocidad sin carga	210 - 3,840 rpm
Broquero	5/8"
Número de velocidades	16
Cono	MT2#
Carrera del husillo	3 5/32" (80 mm)
Diámetro de giro	13" (330 mm)
Altura máxima ajustable sin mesa del broquero a la base	1,210 mm
Máxima distancia del broquero a la mesa	780 mm
Tamaño de la mesa	270 mm x 270 mm
Tamaño de la base	273 mm x 456 mm



CÓDIGO	BROQUERO	POTENCIA	P. LISTA
TC658A	5/8"	550 W	\$ 8,635

Taladro estacionario de banco 550 W

3/4 HP 120V **550W** WATTS
5/8" broquero

\$PVL

ESPECIFICACIONES

Potencia	550 W (3/4 HP)
Tipo de motor	Inducción - Monofásico
Voltaje / Frecuencia	120 V / 60 Hz
Velocidad sin carga	220-2,450 rpm
Broquero	5/8"
Número de velocidades	12
Cono	MT2#
Carrera del husillo	2.3" (60 mm)
Diámetro de giro	10" (252 mm)
Altura máxima ajustable sin mesa del broquero a la base	524 mm
Máxima distancia del broquero a la mesa	350 mm
Tamaño de la mesa	200 mm x 195 mm
Tamaño de la base	355 mm x 235 mm



CÓDIGO	BROQUERO	POTENCIA	P. LISTA
TB658A	5/8"	550 W	\$ 5,615

Taladro estacionario de banco 300 W

120V **300W** WATTS
1/2" broquero

\$PVL

ESPECIFICACIONES

Potencia	300 W
Tipo de motor	Inducción - Monofásico
Voltaje / Frecuencia	120 V / 60 Hz
Velocidad sin carga	760-3,070 rpm
Capacidad	1/2"
Número de velocidades	5
Cono	MT2#
Carrera del husillo	2" (50 mm)
Diámetro de giro	8.1"
Altura máxima ajustable sin mesa del broquero a la base	290 mm
Máxima distancia del broquero a la mesa	200 mm
Tamaño de la mesa	160 mm x 160 mm
Tamaño de la base	291 mm x 183 mm



CÓDIGO	BROQUERO	POTENCIA	P. LISTA
TB512A	1/2"	300 W	\$ 2,159

Broqueros



CÓDIGO	CAPACIDAD	ENCASTRE	COMPATIBILIDAD	P. LISTA
119410	1/2"	JT33	-	\$ 150
119413	1/2"	B16	TB512	\$ 190
119414	5/8"	B16	TC658A, TB658A	\$ 239
119412	3/4"	B22	TC734A	\$ 399



ASPIRADORAS Y ACCESORIOS

A

Algunos de los usos de las aspiradoras Surtek...



Proyectos de renovaciones en el hogar o trabajo.



Destapa drenajes.



Agua estancada.



Limpeza del vehículo.

4

HERRAMIENTAS DE PODER

además se pueden usar en diversos tipos de sólidos como metal, residuo de madera, vidrio, tornillos y otros.

Aspiradora 12 galones 6 HP

120V

\$PVL **NOM**

12 Galones

- Función seco/mojado.
- Función de expulsión de aire.

- 1 Manguera flexible
- 2 Extensiones
- 1 Cepillo de piso
- 1 Filtro de cartucho
- 4 Ruedas
- 1 Cepillo utilitario
- 1 Bolsa recolectora
- 1 Boquilla para ranuras



CÓDIGO	POTENCIA	GALONES		P. LISTA
AS612A	6 HP	12	1	\$ 2,895

Aspiradora 10 galones 4 HP

120V

\$PVL **NOM**

10 Galones

- Función seco/mojado.
- Función de expulsión de aire.

- 1 Manguera flexible
- 2 Extensiones
- 1 Cepillo de piso
- 1 Filtro de cartucho
- 4 Ruedas
- 1 Cepillo utilitario
- 1 Bolsa recolectora
- 1 Boquilla para ranuras



CÓDIGO	POTENCIA	GALONES		P. LISTA
AS510A	4 HP	10	1	\$ 2,860

Aspiradora 6 galones 4 HP

120V

\$PVL **NOM**

6 Galones

- Función seco/mojado.
- Función de expulsión de aire.

- 1 Manguera flexible
- 2 Extensiones
- 1 Cepillo de piso
- 1 Filtro de espuma
- 1 Filtro reusable con retén plástico
- 4 Ruedas
- 1 Boquilla
- 1 Bolsa recolectora
- 1 Boquilla para ranuras



CÓDIGO	POTENCIA	GALONES		P. LISTA
AS506A	4 HP	6	1	\$ 1,650

Aspiradora 2.5 galones 2 HP

120V

\$PVL **NOM**

2.5 Galones

- Función seco/mojado.
- Función de expulsión de aire.

- 1 Manguera flexible
- 1 Filtro de espuma
- 1 Filtro reusable con retén plástico
- 1 Boquilla
- 1 Boquilla para ranuras



CÓDIGO	POTENCIA	GALONES		P. LISTA
AS503	2 HP	2.5	1	\$ 1,010

Accesorios para aspiradoras

CÓDIGO	DESCRIPCIÓN	PARA CÓDIGO		P. LISTA
ASRBP6	Boquilla piso	AS506A	1	\$ 185
ASRBP10A	Boquilla piso	AS612A, AS510A	1	\$ 199
ASRBG6	Boquilla garra	AS506A, AS503	1	\$ 115
ASRBG10	Boquilla garra	AS612A, AS510A	1	\$ 140
ASRFE3	Filtro espuma	AS503	1	\$ 76
ASRFE6	Filtro espuma	AS506A	1	\$ 76
ASRFT3	Filtro tela	AS503	1	\$ 100
ASRFT6	Filtro tela	AS506A	1	\$ 100
ASRFP6	Filtro papel	AS506A	1	\$ 185
ASRFP10	Filtro papel	AS612A, AS510A	1	\$ 295
ASRFC10	Filtro cartucho	AS612A, AS510A	1	\$ 320
ASRM3	Manguera	AS503	1	\$ 260
ASRM6	Manguera	AS506A	1	\$ 355
ASRM10	Manguera	AS612A, AS510A	1	\$ 385



ASRBG6



ASRBP10A



ASRBP6



ASRBG10



ASRFE3



ASRFE6



ASRFT3



ASRFP6



ASRFC10



ASRM10

COMPRESORES Y ACCESORIOS



Los compresores Surtek ofrecen productividad y eficiencia a través de sus diferentes presentaciones:

- Compresores con transmisión de banda; lubricados de una etapa, con motor eléctrico de 3 HP y tanques con capacidad de 100 a 200 lt y flujo de aire de hasta 11.8 CFM.
- Compresores lubricados de 1 etapa; con motores eléctricos de 2 a 2.5 HP y tanques con capacidad de 25 a 50 lt y flujo de aire de hasta 8.4 CFM.
- Compresor libre de aceite con motor eléctrico de 1.5 HP sin tanque.

Compresor con transmisión de banda 200 litros

3 HP 120V
11.8 CFM

\$PVL

ESPECIFICACIONES	
Potencia	2,200 W / 3 HP
Voltaje/Frecuencia	120 V / 60 Hz
Capacidad de tanque	200 litros vertical
Caudal (CFM)	11.8
Litros por minuto	335
m ³ /h	20
Presión máxima	8 bar (116 PSI)



- Compresor de gran capacidad que hace más eficiente el lugar de trabajo por su tanque vertical.
- Cuenta con ruedas neumáticas que permiten transportar el compresor más fácilmente.
- Cabeza de motor lubricado con dos pistones, permite llenar el tanque mucho más rápido logrando un uso más eficiente.



CÓDIGO	CAPACIDAD	P. LISTA
COMP6200A	200 lt	\$ 16,949

Compresor con transmisión de banda 100 litros

3 HP 120V
11.8 CFM

\$PVL

ESPECIFICACIONES	
Potencia	2,200 W / 3 HP
Voltaje/Frecuencia	120 V / 60 Hz
Capacidad de tanque	100 litros
Caudal (CFM)	11.8
Litros por minuto	335
m ³ /h	20
Presión máxima	8 bar (116 PSI)



- Cabeza de motor lubricado con dos pistones, permite llenar el tanque mucho más rápido y hace más eficiente su uso.
- Cuenta con ruedas que permiten transportar el compresor más fácilmente.



CÓDIGO	CAPACIDAD	P. LISTA
COMP6100A	100 lt	\$ 13,955

Compresor lubricado 50 litros

2.5 HP 120V 8.4 CFM

\$PVL

ESPECIFICACIONES	
Potencia	1,864 W / 2.5 HP
Voltaje/Frecuencia	120 V / 60 Hz
Velocidad de carga	3,400 rpm
Capacidad de tanque	50 litros
Caudal (CFM)	8.4
Litros por minuto	238
m ³ /h	14.3
Presión máxima	8 bar (116 PSI)



Compresor óptimo para trabajos en casa, pequeños talleres y aplicaciones en general, cuentan con las siguientes características:

- Ruedas que facilitan su transporte.
- Equipados con manija para un mejor manejo.
- Eficiente motor de inducción con transmisión directa.



CÓDIGO	CAPACIDAD	P. LISTA
COMP550A	50 lt	\$ 3,790

Compresor lubricado 25 litros

2 HP 120V 7 CFM

\$PVL

ESPECIFICACIONES	
Potencia	1,500 W / 2 HP
Voltaje/Frecuencia	120 V / 60 Hz
Velocidad de carga	3,400 cfm
Capacidad de tanque	25 litros
Caudal (CFM)	7
Litros por minuto	200
m ³ /h	11.9
Presión máxima	8 bar (116 PSI)



- Cubremotor para proteger al operario.
- Válvula para drenar humedad.
- Opción de conexión en paralelo con otros compresores.



CÓDIGO	CAPACIDAD	P. LISTA
COMP425A	25 lt	\$ 3,190

Compresor lubricado 40 litros

FOY

1.5 HP 127V
5.7 CFM

\$PVL NUEVO

ESPECIFICACIONES	
Potencia:	1,5 HP
Voltaje:	127 v~
Frecuencia:	60 Hz
Velocidad de carga:	3 350 r/min
Capacidad del tanque:	40 litros
Caudal CFM:	5,7
Presión máxima:	8 bar (116 PSI)



- Ideal para necesidades básicas en el hogar o donde el aire comprimido a utilizar es de bajo consumo.
- Válvula de drenaje 1/4".
- Asa y ruedas para facilitar el transporte y almacenaje.

Esperar fecha de lanzamiento.



CÓDIGO	CAPACIDAD	P. LISTA
COMP340	40 lt	\$ 2,809

Juego de compresor, pistola y manguera

FOY

1.5 HP 127V
5.7 CFM

\$PVL NUEVO

ESPECIFICACIONES	
Potencia:	1,5 HP
Voltaje:	127 v~
Frecuencia:	60 Hz
Velocidad de carga:	3 350 r/min
Capacidad del tanque:	25 litros
Caudal (CFM):	5,7
Presión máxima:	8 bar (116 PSI)



- Incluye: pistola de baja presión 50 PSI de 1 litro y manguera de 5 metros, 215 PSI.
- Ideal para necesidades básicas en el hogar o donde el aire comprimido a utilizar es de bajo consumo.
- Válvula de drenaje 1/4".
- Asa y ruedas para facilitar el transporte y almacenaje.
- Incluye pistola para pintar y manguera.

Esperar fecha de lanzamiento.



CÓDIGO	CAPACIDAD	P. LISTA
COMP325K	25 lt	\$ 2,630

Compresor lubricado 25 litros

FOY

1.5 HP 127V
5.7 CFM

\$PVL NUEVO

ESPECIFICACIONES	
Potencia:	1,5 HP
Voltaje:	127 v~
Frecuencia:	60 Hz
Velocidad de carga:	3 350 r/min
Capacidad del tanque:	25 litros
Caudal CFM:	5,7
Presión máxima:	8 bar (116 PSI)



- Ideal para necesidades básicas en el hogar o donde el aire comprimido a utilizar es de bajo consumo.
- Válvula de drenaje 1/4".
- Asa y ruedas para facilitar el transporte y almacenaje.

Esperar fecha de lanzamiento.



CÓDIGO	CAPACIDAD	P. LISTA
COMP325	25 lt	\$ 2,300

Compresor 12V



Luz radiante para iluminar e intermitente para emergencias.



Cordón de energía de 2.6m con enchufe para el encendedor de su automóvil

12V

ESPECIFICACIONES

Voltaje 12 V
Presión 250 PSI (17.5 kg/cm²)

- Manguera de aire con conexión rápida.
- Ideal para inflar balones, llantas, neumáticos utilizando la corriente de su automóvil.

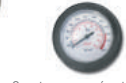

Cuenta con manómetro para medir la presión.



Incluye 3 boquillas y adaptadores de inyección.



CÓDIGO	PRESIÓN	📦	P. LISTA
107997	250 PSI	1	\$ 470

Compresor 12V

FOY

\$PVL

12V



ESPECIFICACIONES

Voltaje 12 V
Presión 250 PSI (17.5 kg/cm²)

- Manómetro incluido.
- Incluye boquillas.
- Cordón del encendedor de su auto y el adaptador a la válvula.



CÓDIGO	PRESIÓN	📦	P. LISTA
140965	250 PSI	1	\$ 259

Mangueras para aire de alta presión



- Resistente a grandes presiones de aire hasta 380 PSI.
- Con entrada y salida de 1/4" NPT.

ROLLO

CÓDIGO	LONGITUD	DIÁMETRO	📦	P. LISTA
108148	7.5 m	3/8"	1	\$ 235
108149	10 m	3/8"	1	\$ 295
108150	15 m	3/8"	1	\$ 425

Mangueras para aire de baja presión



- Resistente a presiones de aire hasta 284 PSI.
- Con entrada y salida de 1/4" NPT.
- Diámetro 1/4".

ROLLO

CÓDIGO	LONGITUD	📦	P. LISTA
108145	5 m	1	\$ 120
108146	10 m	1	\$ 145
108147	15 m	1	\$ 190

Mangueras para aire tipo resorte



108151

- Conexiones macho de bronce de 1/4" NPT en ambos extremos.
- Soporta 300 PSI de presión.

CÓDIGO	DIÁMETRO X LONGITUD	📦	P. LISTA
108151	1/4" x 25' (7.5 m)	1	\$ 110
108152	1/4" x 50' (15 m)	1	\$ 115
108153	3/8" x 25' (7.5 m)	1	\$ 189
108154	3/8" x 50' (15 m)	1	\$ 299

Juego de accesorios neumáticos

17
PIEZAS



Código	CONTENIDO Descripción	Cantidad
108117	Pistola para sopletear 1/4" NPT	1
	Válvula de seguridad 3/16" NPT	1
	Reductor macho-hembra 3/16"-1/8" NPT	1
	Boquilla cónica latón 1/8" NPT	1
108127	Válvula de aguja 1/8" NPT	1
	Niple doble 1/4" NPT	2
	Cople doble 1/4" NPT	1
108122	Conector rápido macho 1/4" NPT	4
108121	Conector rápido hembra 1/4" NPT	2
108125	Cople rápido hembra 1/4" NPT	1
	Gauge	1
108112	Inflador doble cabeza 1/4" NPT	1



CÓDIGO	PIEZAS	📦	P. LISTA
108141	17	1	\$ 335

Juego de accesorios neumáticos con manguera tipo resorte

14
PIEZAS



Código	CONTENIDO Descripción	Cantidad
108151	Manguera resorte 1/4" NPT x 25 ft (7.5 m)	1
108125	Cople rápido hembra 1/4" NPT	2
	Niple doble 1/4" NPT	1

Código	CONTENIDO Descripción	Cantidad
	Cople doble 1/4" NPT	1
	Boquilla de hule/latón 3/16" NPT	1
108127	Válvula de aguja 1/8" NPT	1
	Reductor macho-hembra 3/16"-1/8" NPT	1
108111	Cabeza inflar hembra 1/4" NPT	1
108117	Pistola para sopletear 1/4" NPT	1
108122	Conector rápido macho 1/4" NPT	2
108121	Conector rápido hembra 1/4" NPT	2



CÓDIGO	PIEZAS	📦	P. LISTA
108142	14	1	\$ 359

Juego de accesorios neumáticos

7
PIEZAS



Código	CONTENIDO Descripción	Cantidad
	Válvula de seguridad 3/16" NPT	1
108127	Válvula de aguja 1/8" NPT	1
	Reductor macho-hembra 3/16"-1/8" NPT	1
	Boquilla cónica latón 1/8" NPT	1
	Boquilla de hule/latón 3/16" NPT	1
108117	Pistola para sopletear 1/4" NPT	1
	Boquilla extensión 1/8" NPT	1



CÓDIGO	PIEZAS	📦	P. LISTA
108140	7	1	\$ 82

Juego de cople y conectores rápidos

5
PIEZAS



Código	CONTENIDO Descripción	Cantidad
108122	Conector rápido macho 1/4" NPT	4
108125	Cople rápido hembra 1/4" NPT	1



CÓDIGO	PIEZAS	📦	P. LISTA
108126	5	6	\$ 100

Juego de coples y conectores rápidos

4
PIEZAS



Código	CONTENIDO Descripción	Cantidad
108122	Conector rápido macho 1/4" NPT	1
108121	Conector rápido hembra 1/4" NPT	1
108125	Cople rápido hembra 1/4" NPT	1
108124	Cople rápido macho 1/4" NPT	1



CÓDIGO	PIEZAS	📦	P. LISTA
108123	4	6	\$ 145

Conector para mangueras 1/4 NPT



- Giro de 360°.
- Bidireccional.
- Ayuda a reducir el cansancio del brazo debido a las mangueras rígidas.
- Maximiza la vida de las mangueras.

CÓDIGO	DESCRIPCIÓN	📦	P. LISTA
108100	Macho - hembra	5	\$ 75

Coples de bronce de conexión rápida 1/4 NPT



- Diseño industrial.
- Ideal para todo tipo de herramientas a base de aire.

CÓDIGO	TIPO	📦	P. LISTA
108124	Macho	1	\$ 62
108125	Hembra	1	\$ 62

Filtro separador de agua y aceite



- Necesario para la separación y filtrado de partículas de agua y aceite que se localicen en el trayecto de la línea neumática.
- Válvula de purga manual.
- Se ensambla en conexión de aire con entrada macho y salida hembra de 1/4" NPT.

CÓDIGO	CONEXIÓN	📦	P. LISTA
108103	1/4" NPT	6	\$ 91

Inflador de uso pesado 1/4 NPT



- Presión máx: 220 PSI.
- Cuerpo de zamac.
- Válvula de liberación de presión.
- Rosca de 1/4" NPT.
- Doble cabeza.

CÓDIGO	TIPO	📦	P. LISTA
108113	1/4" NPT hembra	1	\$ 365

Pistolas de aire 1/4 NPT

- Longitud de nariz de 3".



108114

- Gatillo antideslizante.
- Gancho para colgar y proteger el dedo.



108117



CÓDIGO	TIPO	📦	P. LISTA
108114	Hembra	1	\$ 70
108117	Hembra	1	\$ 56

Conectores de zinc de conexión rápida 1/4 NPT



- Diseño industrial.
- Ideal para todo tipo de herramientas a base de aire.

CÓDIGO	TIPO	📦	P. LISTA
108121	Hembra	12	\$ 19
108122	Macho	12	\$ 20

Cabeza para inflar de 1/4 NPT



108112



- Ayuda a que la presión del aire se pueda suministrar en diferentes ángulos.
- Cuerpo largo de aluminio con cabeza doble en bronce sólido.

CÓDIGO	TIPO	📦	P. LISTA
108112	Doble cabeza	10	\$ 67

Cabezas para inflar de 1/4 NPT



108111

108110

- Se adaptan a la mayoría de válvulas de llantas.
- Se conecta a rosca 1/4a" NPT.
- Fabricado en bronce sólido.

CÓDIGO	TIPO	📦	P. LISTA
108111	Hembra	6	\$ 37
108110	Macho	6	\$ 35

Reguladores de flujo de aire



108101

108102

- Permite controlar el flujo de aire necesario para la operación.
- Incluyen entradas de 1/4" NPT.
- Flujo máximo de 150 PSI.
- Entrada para manómetro.

CÓDIGO	CAPACIDAD	📦	P. LISTA
108101	0 a 160 PSI	1	\$ 119
108102	0 a 150 PSI	1	\$ 800

DESTAPACAÑOS

Destapacaños motor inducción

VELOCIDAD VARIABLE **390 W** **NOM** **120V**

DESTAPACAÑOS MANUALES
PÁGINA 61

ESPECIFICACIONES	
Potencia	390 W
Diámetro de tubo	3/4" - 4"
Longitud del cable	19 m
Velocidad de rotación	0 - 400 rpm

- ACCESORIOS**
- Cable de 19 metros
 - 8 puntas
 - Para tuberías de 3/4" a 4".
 - Uso profesional.



CÓDIGO	P. LISTA
DE640	\$ 20,939

GENERADORES



Los generadores por su diseño compacto para fácil transportación y bajo nivel de ruido con gran aplicación en exteriores. Aplicaciones recomendadas:

- Lugares sin corriente eléctrica o de difícil acceso.
- Para herramienta eléctrica de motor universal (que no excedan capacidad del generador).
- Aparatos eléctricos diversos (T.V., ventiladores, lámparas, radios, etc.) que no excedan la capacidad del generador.

Generador 390 CC

4

HERRAMIENTAS DE PODER

390cc **OHV**
Over Head Valves
Válvulas en Cabeza
13 HP

ESPECIFICACIONES	
Potencia máxima	13 HP (6,000 W)
Cilindrada	390 cc
Voltaje y frecuencia de salida	4X120v ~ 1x120/240v ~ 60hz
Tiempo de marcha a 50% de carga	11 H
Capacidad de tanque	25 L
Capacidad de aceite	1,1 L
Potencia de motor	13 HP
Tipo de motor	1 cilindro 4 tiempos OHV
Combustible	Gasolina/Aceite 4 tiempos
Arraque	Manual (retractil)
Peso	86 kg (189,5 lb)



Motor de 4 tiempos

- Manubrio abatible.
- Ruedas neumáticas.



CÓDIGO	POTENCIA	P. LISTA
GG560	13 HP (6,000 W)	\$ 17,850

Generador 196 CC

196cc **OHV**
Over Head Valves
Válvulas en Cabeza
6.5 HP



ESPECIFICACIONES	
Potencia máxima	6.5 HP (2,500 W)
Cilindrada	196 cc
Voltaje y frecuencia de salida	2X120v ~ 60hz
Tiempo de marcha a 50% de carga	16 H
Capacidad de tanque	15 L
Capacidad de aceite	600 ml
Potencia de motor	6.5 HP
Tipo de motor	1 cilindro 4 tiempos OHV
Combustible	Gasolina/Aceite 4 tiempos
Arraque	Manual (retractil)
Peso	48 kg (105,8 lb)

Motor de 4 tiempos

CÓDIGO	POTENCIA	P. LISTA
GG525	6,5 HP (2,500 W)	\$ 9,719

Generador 71 CC

71cc **1 HP**



ESPECIFICACIONES DEL MOTOR	
Potencia	1 HP (800W)
Tipo de motor	Monofásico 2 tiempos
Combustible	Gasolina/Aceite 2 tiempos
Arraque	Manual (retractil)

ESPECIFICACIONES DEL GENERADOR	
Potencia	800 W
Tensión	120 V/ 12VCD
Corriente Nominal	7.5 Amps CA / 8.3 Amps CD
Frecuencia	60 Hz
No. Fases	1

Motor de 2 tiempos

Mezcla de aceite por gasolina:
Aceite sintético 40:1 - Aceite mineral 20:1

CÓDIGO	POTENCIA	P. LISTA
GG380	1HP (800 W)	\$ 3,449

HIDROLAVADORAS Y ACCESORIOS

Hidrolavadoras Surtek ideales para facilitar las labores de limpieza con un ahorro significativo de agua, en el comercio y en el hogar. En dos diferentes marcas:



- Surtek: con motor eléctrico de 1,550 a 4,000 Watts y motor a gasolina de 5.5 HP y 2.6 HP.
- Foy: Con motor eléctrico de 1,400 Watts, con caudal de 6 lt/min.
- Conexiones de cobre de alta calidad.
- Todas las hidrolavadoras Surtek y Foy son para trabajarse con agua fría.

Hidrolavadora a gasolina 5.5 HP

5.5 HP

\$PVL

ESPECIFICACIONES	
Potencia	5.5 HP
Presión Máxima	2,900 PSI
Alimentación mínima	7.2 l/min
Velocidad en vacío	3,500 rpm
Temperatura máxima	60°C
Peso	31.7 kg



- Motor de 4 tiempos.
- Sistema de protección para monitorear el nivel de aceite.
- Bastidor metálico con ruedas.



CÓDIGO	PRESIÓN	POTENCIA	P. LISTA
HG755	2,900 PSI	5.5 HP	\$ 9,469

Hidrolavadora a gasolina 2.6 HP

2.6 HP

\$PVL

ESPECIFICACIONES	
Potencia	2.6 HP
Presión Máxima	1,900 PSI
Alimentación mínima	5.4 l/min
Velocidad en vacío	3,500 rpm
Temperatura máxima	60°C
Peso	18.4 kg



- Motor de 4 tiempos.
- Sistema de protección para monitorear el nivel de aceite.
- Bastidor metálico.



CÓDIGO	PRESIÓN	POTENCIA	P. LISTA
HG526	1,900 PSI	2.6 HP	\$ 7,990

Hidrolavadora eléctrica 220 V, 2,500 PSI

4000W WATTS 5.3 HP
220V

\$PVL

ESPECIFICACIONES	
Potencia	5.3 HP (4,000 W)
Presión Máxima	2,500 PSI
Flujo máximo	10.6 l/min
Voltaje	220V 60 Hz
Velocidad en vacío	1,750 rpm
Peso	60 kg

Accesorios:

- Pistola
- Manguera para detergente
- Manguera industrial de 15 m
- Boquillas intercambiables
- Lanza Metálica



- Carro metálico con ruedas neumáticas.
- Válvula de recirculación integrada al motor.
- Bomba tipo axial.
- Lanza de acero con recubrimiento plástico de alta presión.
- Motor de inducción trifásico.
- 5 boquillas intercambiables para distintas aplicaciones.
- Pistola de Gatillo profesional con conexión rápida de 3/8" y capacidad de 3,600 PSI.



CÓDIGO	PRESIÓN	POTENCIA	P. LISTA
HL753	2500 PSI	5.3 HP (4,000W)	\$ 21,065

Hidrolavadora eléctrica 120 V, 1,850 PSI

2200W WATTS 3 HP
120V

\$PVL

ESPECIFICACIONES	
Potencia	3 HP (2,200 W)
Presión máxima	1,850 PSI
Flujo máximo	8.3 l/min
Voltaje	120V 60 Hz
Velocidad en vacío	1,750 rpm
Peso	53 kg

Accesorios:

- Pistola
- Manguera para detergente
- Manguera industrial de 15 m
- Boquillas intercambiables
- Lanza Metálica



- Carro metálico con ruedas neumáticas.
- Válvula de recirculación integrada al motor.
- Bomba tipo axial.
- Lanza de acero con recubrimiento plástico de alta presión.
- Motor de inducción monofásico.
- 5 boquillas intercambiables para distintas aplicaciones.
- Pistola de Gatillo profesional con conexión rápida de 3/8" y capacidad de 3,600 PSI.



CÓDIGO	PRESIÓN	POTENCIA	P. LISTA
HL730	1,850 PSI	3 HP (2,200 W)	\$ 18,919

H

4

HERRAMIENTAS DE PODER

HIDROLAVADORAS Y ACCESORIOS

Hidrolavadora eléctrica 120 V, 2,200 PSI

2200W WATTS 3 HP
120V

\$PVL NOM

ESPECIFICACIONES	
Potencia	3 HP (2,200 W)
Tipo de Motor	Inducción
Flujo de agua (Caudal)	6 L/min
Alimentación mínima	8 L/min
Presión	2,200 PSI
Temperatura máxima	60° C
ACCESORIOS	
-Pistola.	-Extensión
-Lanza abanico	-Jabonera
-Lanza turbo	-Manguera con carrete



CÓDIGO	PRESIÓN	POTENCIA		P. LISTA
HL700	2200 PSI	3 HP (2,200 W)	1	\$ 5,509

Hidrolavadora eléctrica 120 V, 1,850 PSI

1650W WATTS 2.2 HP
120V

\$PVL NOM

ESPECIFICACIONES	
Potencia	2.2 HP (1,650 W)
Tipo de Motor	Eléctrico
Flujo de agua (Caudal)	6 L/min
Alimentación mínima	8 L/min
Presión	1,850 psi
Temperatura máxima	60° C
ACCESORIOS	
-Pistola	-Jabonera
-Lanza abanico	-Manguera
-Extensión	



CÓDIGO	PRESIÓN	POTENCIA		P. LISTA
HL500	1850 PSI	2.2 HP (1,650 W)	1	\$ 3,270

Hidrolavadora eléctrica 120 V, 1,650 PSI

1550W WATTS 2 HP
120V

\$PVL NOM

ESPECIFICACIONES	
Potencia	2 HP (1,550 W)
Tipo de Motor	Eléctrico
Flujo de agua (Caudal)	6 L/min
Alimentación mínima	8 L/min
Presión	1,650 PSI
Temperatura máxima	60° C
ACCESORIOS	
-Pistola	-Jabonera
-Lanza regulable	-Manguera
-Extensión	



CÓDIGO	PRESIÓN	POTENCIA		P. LISTA
HL450	1650 PSI	2 HP (1,550 W)	1	\$ 2,535

Hidrolavadora eléctrica 120 V, 1,450 PSI

1400W WATTS 1.8 HP
120V

\$PVL NOM

ESPECIFICACIONES	
Potencia	1.8 HP (1,400 W)
Tipo de Motor	Eléctrico
Flujo de agua (Caudal)	6 L/min
Alimentación mínima	8 L/min
Presión	1,450 PSI
Temperatura máxima	60° C
ACCESORIOS	
-Pistola	-Jabonera
-Lanza con abanico regulable	-Manguera
-Extensión	



CÓDIGO	PRESIÓN	POTENCIA		P. LISTA
HL300	1450 PSI	1.8 HP (1,400 W)	1	\$ 1,640

Puntas para hidrolavadoras de rociado de alta presión

5 PIEZAS



VIDEO



- 5 puntas para hidrolavadoras: 0° 15° 25° 40° 65°
- Para hidrolavadoras HG765, HL730 y HL753
- Punta de 0° para áreas de difícil acceso.
- Punta de 15° para superficies de concreto.
- Punta de 25° para superficies pintadas.
- Punta de 40° para ventanas y mallas.
- Punta de 65° para aplicación de jabón y químicos.
- Conexión rápida que facilita la instalación y la reduce a un solo paso.
- Los distintos ángulos de las puntas permiten utilizar la hidrolavadora en distintas actividades de limpieza.



CÓDIGO	PIEZAS		P. LISTA
BOQ700	5	1	\$ 299

Lanzas



LAN700E



LAN450



LAN500

CÓDIGO	PARA CÓDIGOS		P. LISTA
LAN450	HL450	1	\$ 125
LAN500	HL500	1	\$ 139
LAN700E	HL700	1	\$ 149
LAN526	HG526	1	\$ 940
LAN730	HL730 y HL753	1	\$ 990
LAN765	HG765	1	\$ 919
LAN755	HG755	1	\$ 1,040

Lanza

FOY

\$PVL



CÓDIGO	PARA CÓDIGO		P. LISTA
LAN300K	HL300	1	\$ 335

Lanza turbo-rotativa



CÓDIGO	PARA CÓDIGOS		P. LISTA
LAN57	HL500, HL700	1	\$ 130



HIDROLAVADORAS Y ACCESORIOS

Manguera



• 5 metros.

CÓDIGO	PARA CÓDIGOS		P. LISTA
MANG45	HL450 y HL500	1	\$ 215
MANG526	HG526	1	\$ 450
MANG755	HG755	1	\$ 579
MANG730	HL730 y HL753	1	\$ 1,639

Manguera



• 3 metros

CÓDIGO	PARA CÓDIGO		P. LISTA
MANG300	HL300	1	\$ 179

FOY

\$PVL

Filtro toma de agua



CÓDIGO	PARA CÓDIGO		P. LISTA
FILT850	HL800	1	\$ 290

Cepillo nariz larga



CÓDIGO	PARA CÓDIGOS		P. LISTA
CEP-002	HL850, HL800	1	\$ 100

Pistola



CÓDIGO	PARA CÓDIGOS		P. LISTA
PIST457	HL450, HL500, HL700	1	\$ 240

Riel



• Incluye manguera de 7 metros

CÓDIGO	PARA CÓDIGO		P. LISTA
RIEL700	HL700	1	\$ 645

MAQUINARIA LIGERA PARA CONTRUCCIÓN

Bailarina a gasolina

6.5 HP

Fuerza de impacto
10 kN

NUEVO



ESPECIFICACIONES	
Potencia	6, 5 HP.
Tamaño de placa	34, 5 x 28, 5 cm
Fuerza de impacto	10 kN.
Altura de salto	6, 5 cm
Frecuencia de impacto	450-650 gpm
Peso	76 kg

- Motor 4 tiempos.
- Ideal para aplicaciones de compactación de suelos para carreteras, diques y embalses, rellenos de zanjas de tuberías de gas, tuberías de agua y obras para instalación de cableado.
- Diseño profesional y de fácil control durante la operación.

CÓDIGO	CAPACIDAD		P. LISTA
BVC765	6,5 HP	1	\$ 38,690

Administra tu negocio en



urreeanet
servicio a distribuidores

ahora es

+ Simple + Rápido + Seguro

En UrreaNet tienes una radiografía de tu negocio:

- Revisas a detalle tus compras, pagos, bonos, facturas, Etc.
- Generas pedidos, verificas disponibilidades de producto.
- Estatus de tus pedidos.



Si no tienes acceso, contacta a tu generador de negocios, él te da la información necesaria.

100 años
GARANTÍA

www.urrea.com

177

SURTEK

H

M

4

HERRAMIENTAS DE PODER

CON PRECIO

SUR_36165_CAT_Bq11



MOTOBOMBAS



- La bomba autocebante (o autocebable) SURTEK, también es bomba centrífuga y sirve para mover agua limpia o sucia con un mínimo de mantenimiento.
- Es ideal en: Desagües, inundaciones, pipas, aplicaciones agrícolas, bombeo en riego por aspersión, desalojo de agua desde tanques, albercas, fosas, lagos, etc.

Motobomba a gasolina 3" x 3"



ESPECIFICACIONES	
Potencia	200 cc / 6.7 HP
Diámetro de succión y descarga	3" x 3"
Motor	4 tiempos
Capacidad de tanque	3.6 Lt
Velocidad del motor	3,600 rpm
ACCESORIOS	
Coples para manguera	2
Adaptadores de manguera	2
Abrazaderas	3
Colador o filtro	1

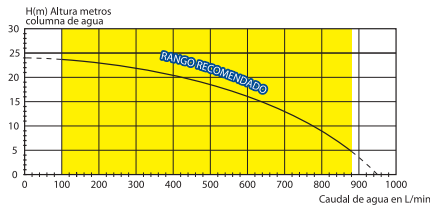

- Puerto de descarga de 3".
- Puerto de succión de 3".
- Cuenta con sensor protector que evita arranque del motor si este no cuenta con el nivel adecuado de aceite.
- Bastidor metálico protector de alta resistencia.

ESTE PRODUCTO NO CAUSA I.V.A.



CÓDIGO	POTENCIA	DESPLAZAMIENTO	DIÁMETRO		P. LISTA
MG533A	6.7 HP	200cc	3"x3"	1	\$ 5,499

Motobomba a gasolina 2" x 2"



ESPECIFICACIONES	
Potencia	163 cc / 5.5 HP
Diámetro de succión y descarga	2" x 2"
Motor	4 tiempos
Capacidad de tanque	3.6 Lt
Velocidad de motor	3,600 rpm
ACCESORIOS	
Coples para manguera	2
Adaptadores de manguera	2
Abrazaderas	3
Colador o filtro	1

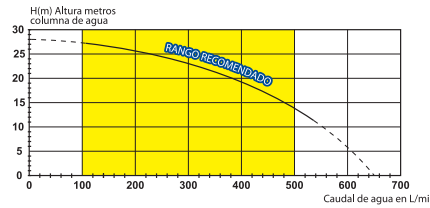

- Puerto de descarga de 2".
- Puerto de succión de 2".
- Cuenta con sensor protector que evita arranque del motor si este no cuenta con el nivel adecuado de aceite.
- Bastidor metálico protector de alta resistencia.

ESTE PRODUCTO NO CAUSA I.V.A.



CÓDIGO	POTENCIA	DESPLAZAMIENTO	DIÁMETRO		P. LISTA
MG522A	5.5 HP	163cc	2"x2"	1	\$ 4,949

SOLDADORAS Y ACCESORIOS

Soldadora inverter



Soldadora por Arco
INVERTER



110V

ESPECIFICACIONES	
Ciclo de Trabajo	60%
Voltaje de entrada	127 V~
Corriente de entrada	20 A
Potencia	3.2 kVA
Frecuencia	60 Hz
Fase	1~
Voltaje de circuito abierto	62 V
Voltaje de trabajo	25.6 V
Eficiencia	80%
Rango de corriente de salida	20 - 140 A
Factor de potencia cos	0.8
Clase de protección	IP21S
ACCESORIOS	
Incluye cables, pinzas y porta electrodo.	

- 4 veces mas liviana que una soldadora de transformador (swaw).
- Soldadura electrónica inverter que ahorra significativamente energía eléctrica comparado con soldadoras de transformador.



• Tecnología IGBT

80% Eficiencia

60% de trabajo

- Para todo tipo de electrodo revestido (básicos, inoxidables, hierro fundido, etc.)
- Perilla de ajuste de corriente de salida para cambios de amperaje.
- Con interruptor de encendido/apagado.
- Indicador de sobrecarga.



CÓDIGO	RANGO DE REGULACIÓN DE CORRIENTE	CICLO DE TRABAJO		PRECIO
SOL15140-110	20 - 140 A	60%	1	\$ 4,780

Cables para soldadora para modelos: SOL5250 y SOL4100



• Incluyen conector.

CÓDIGO	AMPERS	📦	P. LISTA
CSOL530	300	1	\$ 1,089

Conector para soldadora



• Más seguro por su aislamiento.
• Tipo europeo para cable de soldadora.

CÓDIGO	DESCRIPCIÓN	📦	P. LISTA
CRSOLS	Conexión rápida, 10-25mm ²	1	\$ 85

Tenazas o pinzas de tierra



• Para uso industrial ligero.

CÓDIGO	AMPERS	📦	P. LISTA
118005	250	4	\$ 110
118007	300	4	\$ 125
118008	500	4	\$ 139

Pinzas porta electrodos



• Aleación a base de cobre.

CÓDIGO	AMPERS	📦	P. LISTA
118003	300	4	\$ 200
118002	500	4	\$ 269

Esquinas magnéticas para soldar



123281

• Cuerpo magnético remachado para mayor duración y resistencia.

CÓDIGO	SOPORTA	📦	P. LISTA
123281	50 lbs	1	\$ 77
123282	75 lbs	1	\$ 119

Electrodos 6013



Diámetro	Amperaje requerido
3/32"	40-90 Amp
1/8"	80-130 Amp
5/32"	110-165 Amp

• Para estructuras ligeras o rutilicas, arco suave y estable, buen acabado con fácil desprendimiento de escoria ideal para posición vertical descendente.
• Utiliza Corriente Alterna y Corriente Directa.

• Precio por kilo y se surte en cajas de 20 kg.

CÓDIGO	RADIO / MEDIDA	📦	P. LISTA
E6013-3/32	3/32"	20	\$ 54
E6013-1/8	1/8"	20	\$ 54
E6013-5/32	5/32"	20	\$ 54

Electrodos 7018

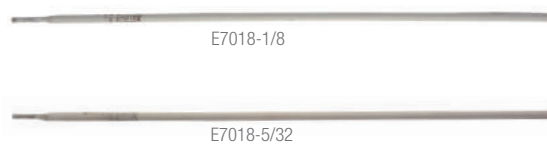

Diámetro	Amperaje requerido
1/8"	110-165 Amp
5/32"	150-220 Amp
5/32"	110-165 Amp

• Para cualquier tipo de estructura, arco suave y estable, buen acabado con fácil desprendimiento de escoria ideal para soldar en cualquier posición.
• Utiliza Corriente Alterna y Corriente Directa.
• Conteniendo bolsas de kilo.

• Precio por kilo y se surte en cajas de 20 kg.

CÓDIGO	RADIO / MEDIDA	📦	P. LISTA
E7018-1/8	1/8"	20	\$ 55
E7018-5/32	5/32"	20	\$ 55

Herramientas Neumáticas



CLAVADORAS Y ENGRAPADORAS

C

Clavadora neumática para tarimas



ESPECIFICACIONES	
Calibre	12 GA
Longitud del clavo / grapa	1 3/4" - 2 3/4" (45 mm - 70 mm)
Capacidad del magazine	300 clavos en rollo
Presión de aire máxima	120 PSI
Presión de aire requerida	70-100 PSI



- ACCESORIOS: 1 Llave, 1 Recipiente para aceite.
- Fundición inyectada de aluminio para reducir el peso.
- 360° de escape de aire.
- Ruedas de ajuste para controlar la profundidad del clavo.

CÓDIGO	CALIBRE		P. LISTA
CN670	12	1	\$ 5,639

4

HERRAMIENTAS DE PODER

Clavadora neumática



ESPECIFICACIONES	
Calibre	18 GA
Longitud del clavo	3/8" - 2" (9.5 mm - 50 mm)
Capacidad del magazine	100 clavos
Presión de aire máxima	120 PSI
Presión de aire requerida	70-100 PSI
Consumo de aire	1.3 CFM



- ACCESORIOS: 1 Llave, 1 Recipiente para aceite.
- Fundición inyectada de aluminio para reducir el peso.
- Nariz de rápido desatascado de clavo.
- 360° de escape de aire.

CÓDIGO	CALIBRE		P. LISTA
CN650	18	1	\$ 665

Clavadora/engrapadora neumática



ESPECIFICACIONES	
Calibre	18 GA
Longitud del clavo / grapa	5/8" - 1 1/4" (16 mm - 32 mm)
Capacidad del magazine	100 clavos / 85 grapas
Presión de aire máxima	120 PSI
Presión de aire requerida	70-100 PSI
Consumo de aire	1.18 CFM



- ACCESORIOS: 1 Llave, 1 Recipiente para aceite.
- Capacidad de corona 1/4".
- Fundición inyectada de aluminio para reducir el peso.
- 360° de escape de aire.
- Ruedas de ajuste para controlar la profundidad del clavo y grapas.

CÓDIGO	CALIBRE		P. LISTA
CE632	18	1	\$ 800

Engrapadora neumática calibre 22 GA



ESPECIFICACIONES	
Corona	3/8"
Calibre	22 GA
Longitud de la grapa	5/32" - 5/8" (4 mm - 16 mm)
Capacidad del magazine	180 grapas
Presión de aire máxima	120 PSI
Presión de aire requerida	70-100 PSI
Consumo de aire	0.87 CFM

ENGRAPADORAS MANUALES PÁGINA 72



- ACCESORIOS: 1 Llave, 1 Recipiente para aceite y 1 pieza.
- Fácil apertura del cerrojo de las grapas para una carga rápida con una sola mano.
- Peso ligero y cuerpo resistente gracias a su fundición inyectada.

CÓDIGO	CALIBRE		P. LISTA
EN616	22	1	\$ 689

Clavos en rollo para clavadora neumática CN670

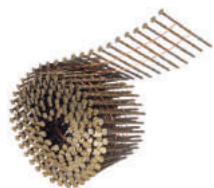

- Mayor porcentaje de elongación de 23.2% que le permite absorber los impactos antes de romperse.
- Dureza de 54 HRc.
- Ø 0.099".
- Precio por caja con 24 rollos.
- Cada rollo con 300 clavos.

GRANEL

CÓDIGO	LARGO		P. LISTA
CR175	1 3/4"	1	\$ 849
CR200	2"	1	\$ 860
CR250	2 1/2"	1	\$ 1,035

Clavos para clavadora neumática



- Medida cabeza: 5/64".
- Ideales para clavadoras neumáticas Surtek.
- Calibre 18 que les otorga gran resistencia.
- 5,000 piezas por caja.

CÓDIGO	LARGO		P. LISTA
108499	3/8"	1	\$ 35
108500	19/32"	1	\$ 60
108501	13/16"	1	\$ 66
108502	1"	1	\$ 66
108503	1 3/16"	1	\$ 79
108504	1 1/4"	1	\$ 82
108505	1 3/8"	1	\$ 92
108506	1 5/8"	1	\$ 105
108507	1 3/4"	1	\$ 119
108508	2"	1	\$ 129

Grapas para engrapadora neumática



CÓDIGO	LARGO	CORONA	CAL.	GRAPAS		P. LISTA
108510	3/8"	1/4"	18	5,000	1	\$ 125
108511	1/2"	1/4"	18	5,000	1	\$ 125
108512	5/8"	1/4"	18	5,000	1	\$ 125
108513	3/4"	1/4"	18	5,000	1	\$ 125
108514	7/8"	1/4"	18	5,000	1	\$ 150
108515	1"	1/4"	18	5,000	1	\$ 165
108526	1 3/32"	1/4"	18	5,000	1	\$ 215
108527	1 1/4"	1/4"	18	5,000	1	\$ 215
108528	1/4"	3/8"	22	5,000	1	\$ 82
108530	2"	1/2"	16	9,996	1	\$ 1,860

TABLAS DE APLICACIÓN DE CLAVOS Y GRAPAS

CÓDIGO	CLAVADORAS SURTEK		
	CE632	CN670	CN650
108499	•		
108500	•		
108501	•		
108502	•		
108503	•		
108504	•		
108505	•		
108506	•		
108507	•		
108508	•		
CR175	•	•	
CR200	•	•	
CR250	•	•	

CÓDIGO	ENGRAPADORAS SURTEK		
	CE632	EN616	EN550
108510	•		
108511	•		
108512	•		
108513	•		
108514	•		
108515	•		
108526	•		
108527	•		
108528	•	•	
108530	•		•



Herramientas profesionales con la mejor relación precio-calidad

ESMERILADORA

Esmeriladora angular 4"



\$PVL **NUEVO**

ESPECIFICACIONES	
Diámetro de disco	4" (101,6 mm)
Flujo de aire	8 CFM
Presión de trabajo	70 - 90 PSI
Entrada de aire	1/4" NPT
Velocidad en vacío	11,000 rpm
Eje	1/4" (6,3 mm)
Peso	1,83 kg (4 lb)



• Interruptor tipo paleta.

CÓDIGO	PRESIÓN DE TRABAJO	P. LISTA
EANS04	70 - 90 PSI	1 \$ 1,665

LIJADORAS NEUMÁTICAS

Lijadora neumática orbital 1/2 hoja

1/2

Para 1/2 hoja de lija.

NUEVO



ESPECIFICACIONES	
Tamaño de la lija	1/2 Hoja
Flujo de aire	4,5 CFM
Presión de trabajo	90 PSI
Entrada de aire	1/4" NPT
Velocidad en vacío	9,000 r/min



CÓDIGO	HOJA	P. LISTA
LN0512	1/2	1 \$ 1,000

Lijadora neumática rotativa 6" eje 3/16"



\$PVL **NUEVO**



Base de sujeción rápida.

ESPECIFICACIONES	
Diámetro de respaldo	6" (152,4 mm)
Flujo de aire	6,5 CFM
Presión de trabajo	90 PSI
Entrada de aire	1/4" NPT
Velocidad en vacío	10,000 r/min



CÓDIGO	DIÁMETRO	P. LISTA
LNR606	6	1 \$ 2,199

Lijadora neumática rotativa 6" eje 5/16"



\$PVL **NUEVO**



Base lisa para lijas autoadheribles.

ESPECIFICACIONES	
Diámetro de respaldo	6" (152,4 mm)
Flujo de aire	4,5 CFM
Presión de trabajo	90 PSI
Entrada de aire	1/4" NPT
Velocidad en vacío	10,000 r/min



CÓDIGO	DIÁMETRO	P. LISTA
LNR506	6	1 \$ 960

MARTILLO NEUMÁTICO

Juego martillo neumático 4 cinceles

7 PIEZAS

NUEVO

\$PVL



CONTENIDO

- 1 Martillo neumático
- 4 Cinceles
- 1 Mini unidad de lubricación
- 1 Conector rápido



108131

ESPECIFICACIONES	
Golpes por minuto	4,500
Flujo de aire	6,3 CFM
Presión de trabajo	90 PSI
Entrada de aire	1/4" NPT



CÓDIGO	PIEZAS	P. LISTA
*MA534K	7	1 \$ 515

Juego de retenes para cinceles

CÓDIGO	PIEZAS	P. LISTA
108131	2	10 \$ 95

MATRACAS NEUMÁTICAS

Matraca neumática 1/2"

1/2"

\$PVL **NUEVO**



ESPECIFICACIONES	
Capacidad de broquero	1/2" (12,7 mm)
Flujo de aire	3 CFM
Presión de trabajo	90 PSI
Entrada de aire	1/4" NPT
Velocidad en vacío	150 r/min
Máximo torque	65 ft-lb (88 Nm)



CÓDIGO	CUADRO	P. LISTA
MN612A	1/2"	1 \$ 770

Matraca neumática 3/8"

3/8"

\$PVL **NUEVO**



ESPECIFICACIONES	
Impulsor de cuadro	3/8" (10 mm)
Consumo de aire	3 CFM
Presión de trabajo	90 PSI
Entrada de aire	1/4" NPT
Velocidad en vacío	150 r/min
Máximo torque	65 ft-lb (88 Nm)



CÓDIGO	CUADRO	P. LISTA
MN638A	3/8"	1 \$ 760

MOTO TOOL

Juego moto-tool neumático recto

15
PIEZAS

\$PVL **NUEVO**

- ESPECIFICACIONES**
- Capacidad de boquilla: 1/4" (6,35 mm)
 - Flujo de aire: 4,5 CFM
 - Presión de trabajo: 90 PSI
 - Entrada de aire: 1/4" NPT
 - Velocidad en vacío: 25,000 r/min
- CONTENIDO**
- Moto tool
 - Boquilla 1/8" (3,1 mm)
 - Llaves para cambio de boquilla
 - Piedras de desbaste de 1/4"
 - Piedras de desbaste de 1/8"
 - Conector rápido



CÓDIGO	BOQUILLA	P. LISTA
MTN414K	1/4"	\$ 585

Moto-tool neumático recto

\$PVL **NUEVO**



- ESPECIFICACIONES**
- Capacidad de boquilla: 1/4" (6,35 mm)
 - Flujo de aire: 4,5 CFM
 - Presión de trabajo: 90 PSI
 - Entrada de aire: 1/4" NPT
 - Velocidad en vacío: 25,000 r/min

CÓDIGO	BOQUILLA	P. LISTA
MTN414	1/4"	\$ 380

Moto-tool neumático angular

\$PVL **NUEVO**



ACCESORIOS PARA MOTOTOOLS
PÁGINA 156

- ESPECIFICACIONES**
- Capacidad de boquilla: 1/4" (6,35 mm)
 - Flujo de aire: 4,3 CFM
 - Presión de trabajo: 90 PSI
 - Entrada de aire: 1/4" NPT
 - Velocidad en vacío: 20,000 r/min

CÓDIGO	BOQUILLA	P. LISTA
MTA414	1/4"	\$ 755

PISTOLAS DE IMPACTO

Pistola de impacto neumática 1" 1400 ft-lb

1"

\$PVL **Rocking Dog** **NUEVO**



- ESPECIFICACIONES**
- Impulsor de cuadro: 1" (25,4 mm)
 - Flujo de aire: 11,6 CFM
 - Presión de trabajo: 90 PSI
 - Entrada de aire: 1/2" NPT
 - Velocidad en vacío: 4,000 r/min
 - Torque máximo: 1,400 ft-lb (1,900 Nm)

• Poderoso mecanismo de impacto de martillos gemelos.

CÓDIGO	CUADRO	P. LISTA
PI701	1"	\$ 8,170

Pistola de impacto neumática 3/4" 1180 ft-lb

3/4"

\$PVL **Twin Hammer** **NUEVO**



- ESPECIFICACIONES**
- Impulsor de cuadro: 3/4" (19 mm)
 - Flujo de aire: 7,6 CFM
 - Presión de trabajo: 90 PSI
 - Entrada de aire: 3/8" NPT
 - Velocidad en vacío: 4,600 r/min
 - Torque máximo: 1180 lb-ft (1,600 Nm)

• Poderoso mecanismo de impacto de martillos gemelos (Twin hammer).

CÓDIGO	CUADRO	P. LISTA
PI734	3/4"	\$ 4,809

Pistola de impacto neumática 1/2" 420 ft-lb

1/2"

\$PVL **Twin Hammer**



- ESPECIFICACIONES**
- Impulsor de cuadro: 1/2" (13 mm)
 - Flujo de aire: 4 CFM
 - Presión de trabajo: 90 PSI
 - Velocidad libre: 8000 rpm
 - Torque máx: 420 lb-pie.
 - Longitud total: 7 9/32"

- Poderoso mecanismo de impacto de martillos gemelos (Twin hammer).
- Empuñadura de goma antideslizante.
- Reversible.
- Desalajo de aire frontal.

CÓDIGO	CUADRO	P. LISTA
PI712	1/2"	\$ 2,995

Pistola de impacto neumática 1/2" 425 ft-lb

1/2"

\$PVL **NUEVO**

Rocking Dog



- ESPECIFICACIONES**
- Impulsor de cuadro: 1/2" (13 mm)
 - Flujo de aire: 7 CFM
 - Presión de trabajo: 90 PSI
 - Entrada de aire: 1/4" NPT
 - Velocidad en vacío: 7,000 r/min
 - Torque máximo: 425 lb-ft (576 Nm)

• Poderoso mecanismo de impacto de martillos gemelos.

CÓDIGO	CUADRO	P. LISTA
PI612	1/2"	\$ 1,645

Pistola de impacto neumática 1/2" 207 ft-lb

1/2"

\$PVL **NUEVO**

Twin Hammer



- ESPECIFICACIONES**
- Impulsor de cuadro: 1/2" (13 mm)
 - Flujo de aire: 4 CFM
 - Presión de trabajo: 90 PSI
 - Entrada de aire: 1/4" NPT
 - Velocidad en vacío: 7,000 r/min
 - Torque máximo: 207 lb-ft (280 Nm)

• Poderoso mecanismo de impacto de martillos gemelos (Twin hammer).

CÓDIGO	CUADRO	P. LISTA
PI412A	1/2"	\$ 900

Pistola de impacto neumática 3/8" 86 ft-lb

3/8"

\$PVL **NUEVO**

Single Hammer



- ESPECIFICACIONES**
- Impulsor de cuadro: 3/8" (10 mm)
 - Flujo de aire: 4 CFM
 - Presión de trabajo: 90 PSI
 - Entrada de aire: 1/4" NPT
 - Velocidad en vacío: 9,000 r/min
 - Torque máximo: 86 lb-ft (116,6 Nm)

• Poderoso mecanismo de impacto de martillos gemelos.

CÓDIGO	CUADRO	P. LISTA
PI438	3/8"	\$ 810

Equipo para pintar de aplicación industrial



108601

- Tapa y tanque de acero calibre 13.
- 4 robustos broches.
- Entrada y salida de aire de 1/4".
- Gancho para colgar.
- 2 m de manguera para fluido y aire.
- Regulador de aire, válvula de seguridad y manómetro.



CÓDIGO	CAPACIDAD		P. LISTA
*108009	10 lt / 50 PSI	1	\$ 3,999
Repuesto			
CÓDIGO	PARA CÓDIGO		P. LISTA
108601	108001/108009	10	\$ 125

Kit para pintar

5 PIEZAS



Cant.	Descripción
1	Pistola limpia motores
1	Pistola de aire
1	Pistola baja presión
1	Inflador con manómetro
1	Manguera de resorte



• Kit ideal para talleres automotrices.

CÓDIGO	PIEZAS		P. LISTA
108080	5	1	\$ 850

Pistola para pintar alta presión

90 PSI



108001

- Para un pintado uniforme.
- Mezcla externa.
- Alimentación por succión.
- Flujo de aire no continuo.
- Control de material y abanico.
- Vaso reforzado.



CÓDIGO	CAPACIDAD/PRESIÓN		P. LISTA
*108001	1000ml / 90 PSI	1	\$ 435
Repuesto			
CÓDIGO	PARA CÓDIGO		P. LISTA
108601	108001/108009	10	\$ 125

Pistola para pintar baja presión con vaso reforzado

45 PSI



108602

Incluye boquillas tipo abanico y de punto.

- Mezcla interna.
- Alimentación por succión.
- Flujo de aire continuo.

- Control de material y abanico.
- Vaso reforzado de gran capacidad 1000ml.



CÓDIGO	CAPACIDAD/PRESIÓN		P. LISTA
*108002	1000ml / 45 PSI	1	\$ 270
Repuesto			
CÓDIGO	PARA CÓDIGO		P. LISTA
108602	108002	10	\$ 100
108612	108002	1	\$ 70

Pistola para pintar baja presión

50 PSI



108605

- Mezcla interna.
- Alimentación por succión.
- Flujo de aire continuo.

- Control de material y abanico.



CÓDIGO	CAPACIDAD/PRESIÓN		P. LISTA
*108005	1000ml / 50 PSI	1	\$ 215
Repuesto			
CÓDIGO	PARA CÓDIGO		P. LISTA
108605	108005	5	\$ 99

Pistola para pintar terminados

70 PSI

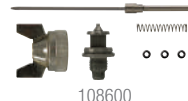

108600

- Cierre hermético de vaso.
- Mezcla externa.
- Alimentación por succión.

- Flujo de aire no continuo.
- Control de material y abanico.
- Vaso de aluminio de 250ml.



CÓDIGO	CAPACIDAD/PRESIÓN		P. LISTA
*108000	250ml / 70 PSI	1	\$ 360
Repuesto			
CÓDIGO	PARA CÓDIGO		P. LISTA
108600	108000	10	\$ 120

Pistola para pintar de gravedad vaso de plástico

50 PSI



108606

- Flujo de aire no continuo.
- Control de material, aire y abanico.
- Mezcla externa.

- Alimentación por gravedad.
- Mayor eficiencia y ahorro de material.
- Vaso plástico de 600 ml.



CÓDIGO	CAPACIDAD/PRESIÓN		P. LISTA
*108006	600ml / 50 PSI	1	\$ 680
Repuesto			
CÓDIGO	PARA CÓDIGO		P. LISTA
108606	108006	10	\$ 150

Mini pistola para pintar de gravedad vaso de plástico

50 PSI



108607

- Flujo de aire no continuo.
- Control de material, aire y abanico.
- Mezcla externa.

- Se puede pintar más cerca de la superficie.
- Alimentación por gravedad.
- Vaso plástico de 150 ml.



CÓDIGO	CAPACIDAD/PRESIÓN		P. LISTA
*108007	150ml / 50 PSI	1	\$ 335
Repuesto			
CÓDIGO	PARA CÓDIGO		P. LISTA
108607	108007	10	\$ 109

Pistola para pintar de gravedad giratoria, vaso de aluminio

70 PSI



108604

- Mezcla externa.
- Flujo de aire no continuo.
- Control de material, aire y abanico.

- Alimentación por gravedad.
- Vaso giratorio de 400ml. que facilita el pintado en cualquier posición.



CÓDIGO	CAPACIDAD/PRESIÓN		P. LISTA
*108004	400ml / 70 PSI	1	\$ 315
Repuesto			
CÓDIGO	PARA CÓDIGO		P. LISTA
108604	108004	10	\$ 130

PISTOLAS PARA PINTAR

Mini pistola para pintar de retoque, vaso de aluminio

50 PSI

* **\$PVL**



108003

108603

- Con boquilla de punto ajustable.
- Mezcla interna.
- Alimentación por gravedad.
- Flujo de aire no continuo.
- Control de material y abanico.
- Vaso de aluminio giratorio de 200 ml. que facilita el pintado en cualquier posición.

CÓDIGO	CAPACIDAD/PRESIÓN	📦	P. LISTA
*108003	200ml / 50 PSI	1	\$ 199
Repuesto			
CÓDIGO	PARA CÓDIGO	📦	P. LISTA
108603	108003	10	\$ 81

Pistola para texturizados

* **\$PVL**

TIROLERA
PÁGINA 135



108608

ESPECIFICACIONES
Capacidad del vaso: 4.5 lt.
Presión de aire: 25 PSI.
Consumo de aire: 7 scfm.

- Para acabados texturizados en paredes.
- Vaso plástico.

CÓDIGO	CAPACIDAD/PRESIÓN	📦	P. LISTA
*108008	4.5 lt / 25 PSI	1	\$ 690
Repuesto			
CÓDIGO	PARA CÓDIGO	📦	P. LISTA
108608	108008	10	\$ 150

Pistola para recubrimientos

* **\$PVL**



• Presión de trabajo hasta 90 PSI.

CÓDIGO	CAPACIDAD/PRESIÓN	📦	P. LISTA
108090	90 PSI	1	\$ 170

PISTOLAS AERÓGRAFAS

Aerógrafo profesional alimentación por gravedad

3
PIEZAS



- Incluye gotero, llave de ajuste y armado.
- Sistema de accionamiento doble.
- Alimentación por gravedad.

CÓDIGO	CAPACIDAD/PRESIÓN	📦	P. LISTA
108086	7ml / 30 PSI	1	\$ 559

Aerógrafo

7
PIEZAS



CONTENIDO	
Cantidad	Descripción
1	Aerógrafo
1	Frasco mezclador con tapa
1	Frasco de cambio de color
1	Adaptador para compresor de aire
1	Manguera
1	Adaptador para latas de aire propulente
1	Gotero

- Recomendado para su uso en artes gráficas, modelismo y artesanías.
- Alimentada por succión con adaptador de 1/4 NPT.

CÓDIGO	CAPACIDAD/PRESIÓN	📦	P. LISTA
108085	20 ml / 30 PSI	1	\$ 229

REMACHADORA

Remachadora neumática

* **\$PVL**



BOQUILLAS	
pulg	mm
3/32	2.3
1/8	3.2
5/32	4.0
3/16	4.8

ESPECIFICACIONES	
Capacidad de remache	3/32", 1/8", 5/32", 3/16"
Poder de tracción	720 kg - 1,568 lb
Presión de aire	60-90 PSI (413-620 kPa)
Consumo de aire	4-4.5 CMF (0.04 - 0.045L/min)
Diámetro de la rosca de conexión	1/4" NPT (6,3 mm)
Tamaño de la manguera	3/8" ID (9.5 mm de diámetro interno)

- Sistema de asistencia de vacío diseñado para mayor eficiencia al remachar hacia abajo.

CÓDIGO	PODER DE TRACCIÓN	📦	P. LISTA
RH405	720 kg - 1,568 lbs	1	\$ 1,500

TALADROS

Taladro neumático reversible 1/2"

1/2"
broquero

* **\$PVL** **NUEVO**



ESPECIFICACIONES

Capacidad de broquero	1/2" (12,7 mm)
Flujo de aire	4 CFM
Presión de trabajo	90 PSI
Entrada de aire	1/4" NPT
Velocidad en vacío	700 r/min

CÓDIGO	BROQUERO	📦	P. LISTA
TN512	1/2"	1	\$ 1,149

Taladro neumático reversible 3/8"

3/8"
broquero

* **\$PVL** **NUEVO**



ESPECIFICACIONES

Capacidad de broquero	3/8" (10 mm)
Flujo de aire	4 CFM
Presión de trabajo	90 PSI
Entrada de aire	1/4" NPT
Velocidad en vacío	1,800 r/min

CÓDIGO	BROQUERO	📦	P. LISTA
TN538	3/8"	1	\$ 900

AGRICULTURA Y JARDINERÍA

5

Esta sección agrupa herramientas que son de utilidad en la jardinería industrial o del hogar, así como en la agricultura.

- Accesorios para riego
- Arcos para jardinero
- Aspersores
- Azadones
- Bieldos
- Cavahoyos
- Conectores
- Cortador de ramas altas
- Cortasetos
- Chiflones
- Desbrozadoras y accesorios
- Escobas para jardín
- Fumigadores
- Guadañas
- Hachas
- Herramientas para jardín
- Machetes
- Mangueras para riego
- Motosierras
- Pistolas de riego
- Podadoras
- Porta mangueras
- Rastrillos
- Raspadores
- Recolector de fruta
- Serruchos de poda
- Sopladoras
- Tijeras para podar



VIDEO ▶



VIDEO ▶



VIDEO ▶



VIDEO ▶



Innovación
Surtek



SURTEK
HERRAMIENTAS PARA PROFESIONALES

ACCESORIOS PARA RIEGO



Surtek cuenta con una gran variedad de accesorios para riego.

- Los adaptadores están elaborados en materiales resistentes a la presión y a la oxidación. Con ellos se puede convertir salida sencilla a doble.

- Los aspersores de la línea SURTEK son regulables y están disponible en 1 y 2 vías. Las boquillas son metálicas, con esto evitamos la degradación prematura del material

Adaptador en "Y" bimaterial



VIDEO



- Rosca 3/4" GHT.
- Para convertir una salida sencilla a doble.
- Facilita el uso alterno de tomas de agua.
- Válvulas de cierre independientes para cada vía.
- Revestimiento bimaterial para mayor confort.



CÓDIGO	DESCRIPCIÓN	P. LISTA
130460	Bimaterial	\$ 199

Adaptador en "Y" de bronce



- Rosca 3/4" GHT.
- Cuerpo fabricado en bronce.
- Tuerca individual para fácil instalación.
- Para convertir una salida sencilla a doble.
- Facilita el uso alterno de tomas de agua.
- De controles independientes.



CÓDIGO	DESCRIPCIÓN	P. LISTA
130334	Bronce	\$ 129

Adaptador en "Y" con terminado cromado



- Rosca 3/4" GHT.
- Para convertir una salida sencilla a doble.
- Facilita el uso alterno de tomas de agua.
- De controles independientes.



CÓDIGO	DESCRIPCIÓN	P. LISTA
130333	Cromado	\$ 45

Adaptador en "Y" de plástico



- Rosca 3/4" GHT.
- Cuerpo fabricado en plástico ABS.
- Para convertir una salida sencilla a doble.
- Facilita el uso alterno de tomas de agua.
- De controles independientes.



CÓDIGO	DESCRIPCIÓN	P. LISTA
VALY01P	Cuerpo plástico	\$ 20

Válvula de cierre bimaterial



- Rosca 3/4" GHT.
- Interrumpe el flujo de agua en conexiones de mangueras extensas.
- Revestimiento bimaterial para mayor confort.
- Control On-Off.



CÓDIGO	DESCRIPCIÓN	P. LISTA
130461	Bimaterial	\$ 125

Los aspersores por pulsación SURTEK pueden regar en una área específica con rangos de 90° hasta los 360°.

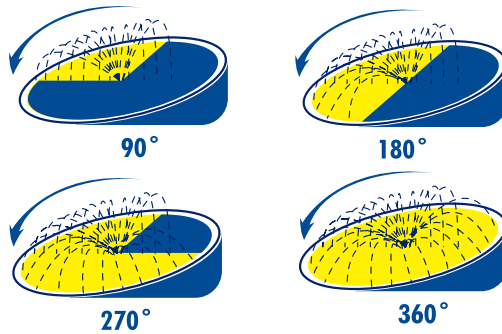

Le recomendamos mantener una presión superior a 40 PSI. Los aspersores por pulsación agrícolas sólo trabajan a 360°.

Presión de agua Lb x pulgadas ²	Radio mt	Consumo lt x minuto
30	11	14
40	12	16
50	12,3	18,5

Esta tabla no aplica para aspersores agrícolas

Aspersores agrícolas por pulsación



ESTOS PRODUCTOS NO CAUSAN I.V.A.

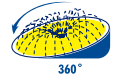

- Uso rudo.
- Ideal para grandes áreas de riego
- Cuerpo de latón.
- Para uso en terrenos arenosos y zonas agrícolas.



CÓDIGO	MEDIDA	P. LISTA
130299	1" GHT	\$ 505
130298	3/4" GHT	\$ 275

Aspersor metálico regulable por pulsaciones 2 vías

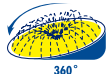

- Rosca 3/4" GHT.
- Con estaca metálica.
- Cuerpo de acero.
- Boquilla de cobre.
- Clips y retenes ajustables para regular el área de riego.



CÓDIGO	VÍAS	P. LISTA
130319	2	\$ 145

Aspersor metálico regulable por pulsaciones 1 vía

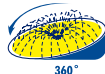

- Rosca 3/4" GHT.
- Con estaca metálica
- Brazos ajustables para delimitar diferentes patrones.
- Clips y retenes ajustables para regular el área de riego.



CÓDIGO	VÍAS	P. LISTA
130318	1	\$ 140

Cabeza de aspersor metálico regulable por pulsaciones



- Rosca 3/4" GHT.
- Clips y retenes ajustables para regular el área de riego.



CÓDIGO	VÍAS	P. LISTA
130317	-	\$ 115

Aspersor metálico por pulsaciones 2 vías

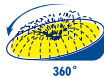

- Rosca 3/4" GHT.
- Con estaca metálica.
- Cuerpo de zamac.
- Boquillas metálicas.
- Doble chorro.



CÓDIGO	VÍAS	📦	P. LISTA
130322	2	6	\$ 109

Aspersor metálico por pulsaciones 1 vía

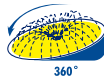

- Rosca 3/4" GHT.
- Con estaca metálica.
- Doble chorro.



CÓDIGO	VÍAS	📦	P. LISTA
130321	1	6	\$ 105

Cabeza de aspersor metálico por pulsaciones

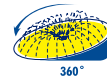

- Rosca 3/4" GHT.
- Doble chorro.



CÓDIGO	VÍAS	📦	P. LISTA
130320	-	6	\$ 84

Aspersor plástico regulable por pulsaciones 2 vías

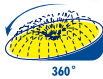
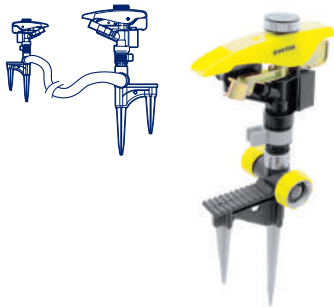

- Rosca 3/4" GHT.
- Conectores macho y hembra que permiten el uso en serie de diferentes aspersores.
- Control y retenedores ajustables para regulación del flujo y del área de riego.
- Doble estaca para mejor fijación.



CÓDIGO	VÍAS	📦	P. LISTA
130464	2	6	\$ 315

Aspersor plástico regulable por pulsaciones 2 vías

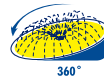

- Rosca 3/4" GHT.
- Con estaca metálica.
- Tuerca incluida para fácil instalación.
- Clips y retenes plásticos ajustables para regular el área de riego.



CÓDIGO	VÍAS	📦	P. LISTA
130325	2	6	\$ 66

Aspersor plástico regulable por pulsaciones 1 vía

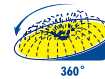

- Rosca 3/4" GHT.
- Con estaca metálica.
- Clips y retenes plásticos ajustables para regular el área de riego.



CÓDIGO	VÍAS	📦	P. LISTA
130324	1	6	\$ 63

Cabeza de aspersor plástico regulable por pulsaciones

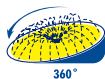

- Rosca 3/4" GHT.
- Clips y retenes plásticos ajustables para regular el área de riego.



CÓDIGO	VÍAS	📦	P. LISTA
130323	-	6	\$ 39

Estaca metálica universal para aspersores 2 vías



- Rosca 3/4" GHT.
- 11" (279.4 mm)
- Para conexiones en serie.
- Fabricada en zinc con terminado cromado.



CÓDIGO	VÍAS	📦	P. LISTA
130332	2	6	\$ 30

Aspersores plásticos regulables por pulsaciones



ASP01PX

ASP01P

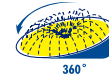

- Rosca 3/4" GHT.
- Con estaca plástica.
- Clips y retenes plásticos ajustables para regular el área de riego.



CÓDIGO	VÍAS	📦	P. LISTA
ASP01PX	2	6	\$ 36
ASP01P	1	6	\$ 34

ACCESORIOS PARA RIEGO

Aspensor estacionario con base bimaterial por pulsaciones

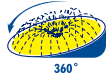

- Rosca 3/4" GHT.
- Posicionamiento ajustable para cobertura total.
- Alcance máximo 12 mts.
- Perilla de regulación de flujo.
- Base con ruedas que facilitan su desplazamiento.



CÓDIGO	DESCRIPCIÓN	📦	P. LISTA
130463	Regulable	1	\$ 439

Aspensor estacionario giratorio por pulsaciones

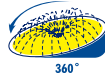

- Rosca 3/4" GHT.
- Con base metálica.
- Ofrece desde un riego abundante hasta un rocío fino.



CÓDIGO	DESCRIPCIÓN	📦	P. LISTA
130316	Regulable	1	\$ 275

Aspensor estacionario giratorio por pulsaciones

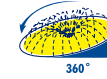

- Rosca 3/4" GHT.
- Con base metálica.
- Base y cuerpo de metal anticorrosivo.



CÓDIGO	DESCRIPCIÓN	📦	P. LISTA
130315	Regulable	1	\$ 295

Aspensor estacionario con base bimaterial giratorio de 2 brazos



- Rosca 3/4" GHT.
- Brazos rociadores metálicos.
- Base con ruedas que facilitan su desplazamiento.
- Dispersión circular hasta en 12 m de diámetro.



CÓDIGO	VÍAS	📦	P. LISTA
130462	1	1	\$ 335

Aspensor estacionario con base metálica giratorio de 2 brazos



- Rosca 3/4" GHT.
- 2 brazos de latón con regulador de chorro.



CÓDIGO	VÍAS	📦	P. LISTA
130312	1	4	\$ 355

Aspensor estacionario con ruedas giratorio de 3 brazos



- Rosca 3/4" GHT.
- Boquillas y conector de latón.
- Con ruedas.
- 3 brazos de metal.



CÓDIGO	VÍAS	📦	P. LISTA
130314	1	3	\$ 315

Aspensor estacionario con base metálica giratorio de 3 brazos



- Rosca 3/4" GHT.
- 3 brazos de aluminio.
- Con base metálica.



CÓDIGO	VÍAS	📦	P. LISTA
130347	1	1	\$ 81

Aspensor metálico de 3 brazos



- Rosca 3/4" GHT.
- Brazos metálicos.
- Riego fino y uniforme.
- Con base plástica.



CÓDIGO	DESCRIPCIÓN	📦	P. LISTA
ASPM3B	3 brazos metálicos	5	\$ 42

Aspensor plástico de 3 brazos



- Rosca 3/4" GHT.
- Con base plástica.



CÓDIGO	DESCRIPCIÓN	📦	P. LISTA
ASPP3B	3 brazos plásticos	5	\$ 36

Aspersor oscilatorio



4 Funciones



- Rosca 3/4" GHT.
- Múltiples patrones de riego
- Fabricado en plástico con tubo de aluminio.
- Máxima capacidad de giro de 90° a 180°.



CÓDIGO	MEDIDA	📦	P. LISTA
130330	18"	1	\$ 139

Aspersor de regadera de tubo



6 Funciones



- Rosca 3/4" GHT.
- Aspersor fabricado en plástico con tubo de aluminio.
- Con valvula de apertura y cerrado del flujo de riego.



CÓDIGO	MEDIDA	📦	P. LISTA
130329	30"	1	\$ 115

Aspersor tipo sapo chorro fino



- Rosca 3/4" GHT.
- Rociador circular.
- Construido con empaque de goma.
- Cuerpo de aluminio inyectado.



CÓDIGO	DESCRIPCIÓN	📦	P. LISTA
130327	Chorro fino	6	\$ 130

Aspersor tipo sapo chorro grueso



- Rosca 3/4" GHT.
- Cuerpo de aluminio inyectado.



CÓDIGO	DESCRIPCIÓN	📦	P. LISTA
130326	Chorro grueso	6	\$ 72

Chiflones de latón



5



- Rosca 3/4" GHT.
- Chorro ajustable.
- Latón maquinado de alta calidad.



CÓDIGO	MEDIDA	📦	P. LISTA
130336	3"	5	\$ 51
130337	3.5"	5	\$ 58
130338	4"	5	\$ 68

Chiflón de plástico



- Rosca 3/4" GHT.
- Chorro ajustable.



CÓDIGO	MEDIDA	📦	P. LISTA
CH4P	4"	6	\$ 16

Juegos de conectores de latón



- Ideal para su uso en mangueras para jardinería.
- Cuenta con una cuerda de 3/4" GHT para llaves y accesorios estándar.
- Conectores macho-hembra que permiten el roscado de la manguera sin torcerla.
- Cuerpo maquinado en latón sólido.



CÓDIGO	MEDIDA DE MANGUERA	📦	P. LISTA
130372	1/2"	1	\$ 49
130373	5/8"	1	\$ 49
130374	3/4"	1	\$ 49

Conector de latón hembra



- Ideal para su uso en mangueras para jardinería.
- Cuenta con una cuerda de 3/4" GHT para llaves y accesorios estándar.
- Cuerpo maquinado en latón sólido.



CÓDIGO	MEDIDA DE MANGUERA	📦	P. LISTA
130370	1/2"	12	\$ 30

ACCESORIOS PARA RIEGO

Conector de latón macho



- Ideal para su uso en mangueras para jardinería.
- Cuenta con una cuerda de 3/4" GHT para llaves y accesorios estándar.
- Cuerpo maquinado en latón sólido.



CÓDIGO	MEDIDA DE MANGUERA	📦	P. LISTA
130371	1/2"	12	\$ 30

Conectores plásticos hembra



- Conectores de fácil instalación.
- Ideal para su uso en mangueras para jardinería del hogar.
- Cuenta con una cuerda de 3/4" GHT para llaves y accesorios estándar.



CÓDIGO	MEDIDA DE MANGUERA	📦	P. LISTA
130377	1/2"	12	\$ 12
130380	5/8 - 3/4"	12	\$ 14

Conectores plásticos macho



- Conectores de fácil instalación.
- Ideal para su uso en mangueras para jardinería del hogar.
- Cuenta con una cuerda de 3/4" GHT para llaves y accesorios estándar.



CÓDIGO	MEDIDA DE MANGUERA	📦	P. LISTA
130376	1/2"	12	\$ 12
130379	5/8 - 3/4"	12	\$ 14

Juego de conectores con sistema click para riego

2
PIEZAS



- Rosca 3/4" GHT.



CÓDIGO	MEDIDA DE MANGUERA	📦	P. LISTA
130335	1/2"	12	\$ 37

Juego conector click y adaptador para grifo



- Rosca 3/4" GHT.
- Conector click y adaptador para grifo.



CÓDIGO	MEDIDA DE MANGUERA	📦	P. LISTA
130382	1/2"	6	\$ 23

Juego conector click y adaptador para accesorio de riego



- Rosca 3/4" GHT.
- Conector click y adaptador para accesorios de riego.



CÓDIGO	MEDIDA DE MANGUERA	📦	P. LISTA
130383	1/2"	6	\$ 21

Conector click macho para accesorio de riego



- Rosca 3/4" GHT.
- Conector click macho para riego.



CÓDIGO	MEDIDA DE MANGUERA	📦	P. LISTA
130384	3/4"	24	\$ 6.10

Reparadores de manguera plásticos



- Ideal para la reparación de todo tipo de mangueras.



CÓDIGO	MEDIDA DE MANGUERA	📦	P. LISTA
130378	1/2"	12	\$ 15
130381	5/8 - 3/4"	12	\$ 15

Juego de empaques de hule



- Para conexión 3/4".
- Medida para accesorios estándar.



CÓDIGO	CONTENIDO	📦	P. LISTA
130375	10 empaques	25	\$ 6.10

ACCESORIOS PARA RIEGO

Pistola para riego automática 9 funciones metálica

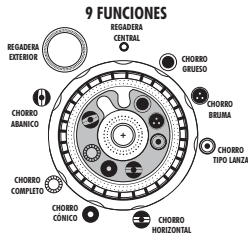

- Rosca 3/4" GHT.
- Cuerpo de diseño ergonómico recubierto de PVC antiderrapante.
- Diseño de gatillo frontal con seguro, lo cual permite eliminar la necesidad de mantener presionando el gatillo para un riego continuo.



CÓDIGO	MATERIAL	📦	P. LISTA
130348	Metal recubierto	1	\$ 105

Pistola para riego automática boquilla regulable metálica



- Rosca 3/4" GHT.
- Recubrimiento de PVC.
- Diseño de gatillo frontal con seguro, lo cual permite eliminar la necesidad de mantener presionando el gatillo para un riego continuo.
- Chorro regulable.



CÓDIGO	MATERIAL	📦	P. LISTA
130349	Metal recubierto	1	\$ 149

Pistola para riego 7 funciones metálica

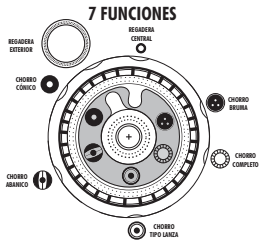

- Rosca 3/4" GHT.
- Cuenta con seguro para riego continuo.
- Cuerpo de diseño ergonómico recubierto de PVC antiderrapante.



CÓDIGO	FUNCIONES	📦	P. LISTA
130340	7	1	\$ 109

Pistola para riego boquilla regulable metálica



- Rosca 3/4" GHT.
- Cuenta con seguro para riego continuo.
- Cuerpo de diseño ergonómico recubierto de PVC antiderrapante.
- Chorro regulable.



CÓDIGO	MATERIAL	📦	P. LISTA
130341	Metal recubierto	1	\$ 90

Pistola para riego metálica



- Rosca 3/4" GHT.
- Cuenta con seguro para riego continuo.
- Cuerpo de diseño ergonómico recubierto de PVC antiderrapante.



CÓDIGO	MATERIAL	📦	P. LISTA
130342	Metal recubierto	1	\$ 76

Pistola para riego metálica 6 funciones

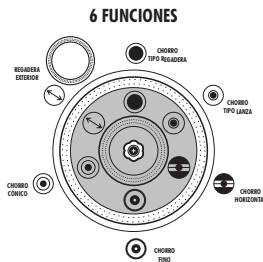

- Rosca 3/4" GHT.
- Cuenta con seguro para riego continuo.



CÓDIGO	MATERIAL	📦	P. LISTA
130344	Metal	6	\$ 90

Pistola para riego boquilla regulable metálica



- Rosca 3/4" GHT.
- Boquilla de latón.
- Cuerpo metálico.
- Cuenta con seguro para riego continuo.
- Chorro regulable.



CÓDIGO	MATERIAL	📦	P. LISTA
130345	Metal	6	\$ 90

Pistola para riego metálica



- Rosca 3/4" GHT.
- Cuenta con seguro para riego continuo.



CÓDIGO	MATERIAL	📦	P. LISTA
130346	Metal	6	\$ 76

ACCESORIOS PARA RIEGO

Pistolas para riego metálicas



PIM4

PIM5

- Rosca 3/4" GHT.
- Cuentan con seguro para riego continuo.



CÓDIGO	MEDIDA	📦	P. LISTA
PIM4	4"	6	\$ 40
PIM5	5"	6	\$ 49

Pistolas para riego plásticas



PIM4P

PIM5P

PIM5RP

- Rosca 3/4" GHT.
- Con boquilla regulable.
- Cuentan con seguro para riego continuo.



CÓDIGO	MEDIDA	📦	P. LISTA
PIM4P	4"	6	\$ 19
PIM5P	5"	6	\$ 21
PIM5RP	5"	6	\$ 36

Porta manguera con ruedas



- Rosca 3/4" GHT.
- Charola para aspersores, guantes y otros objetos utilizados en la jardinería.
- Ruedas para facilitar el traslado.
- Facilita el rebobinado y almacenamiento de la manguera.



CÓDIGO	TIPO	📦	P. LISTA
130363	Con ruedas	1	\$ 800

Porta manguera de pared

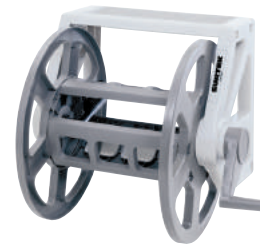

- Rosca 3/4" GHT.
- Charola para sostener accesorios.
- Se puede fijar a cualquier superficie plana.
- Facilita el rebobinado y almacenamiento de la manguera.



CÓDIGO	TIPO	📦	P. LISTA
130362	De pared	1	\$ 599

Porta manguera de piso



- Rosca 3/4" GHT.
- Compacto y resistente.
- Facilita el rebobinado y almacenamiento de la manguera.



CÓDIGO	TIPO	📦	P. LISTA
130360	De piso	1	\$ 395



Herramientas para profesionales con la mejor relación precio-calidad



ARCOS PARA JARDINERO

Arcos tubulares para jardinero



120270



120275

- Palanca de seguridad que garantiza la tensión.
- Para corte, poda de árboles y arbustos.
- Sierra con filo de precisión y templado por inducción.

CÓDIGO	MEDIDA	📦	P. LISTA
120270	21"	6	\$ 100
120271	24"	6	\$ 109

Repuestos

CÓDIGO	PARA CÓDIGO	📦	P. LISTA
120275	120270	1	\$ 24
120276	120271	1	\$ 28



AZADONES

Azadones lane forjados

\$PVL



130051

- Forjados en una sola pieza en acero alto carbono 1045.
- Ojo de 38 mm.

ATADO

CÓDIGO	LANE	HOJA	📦	P. LISTA
130050	No. 0	6 3/4"	4	\$ 77
130051	No. 1	7 1/2"	4	\$ 79
130052	No. 2	8"	4	\$ 82
130053	No. 3	8 5/8"	4	\$ 84

Azadones lane forjados con mango

\$PVL



130056

- Mango de 54" de Fresno americano.
- Forjados en una sola pieza en acero alto carbono 1045.

ATADO

CÓDIGO	LANE	HOJA	📦	P. LISTA
130089	0	6 3/4"	4	\$ 179
130056	1	7 1/2"	4	\$ 180
130057	2	8"	4	\$ 180
130058	3	8 5/8"	4	\$ 185

Azadón para jardinero

\$PVL



- Mango de 48" de Fresno americano.
- Hoja: 6 1/4" x 4 3/8".

ATADO

CÓDIGO	MANGO	📦	P. LISTA
130054	48"	4	\$ 110

Azadón para tomatero

\$PVL



- Mango de 16" de Fresno americano.
- Hoja: 6 1/4" x 4 3/8".

ATADO

CÓDIGO	MANGO	📦	P. LISTA
130055	16"	4	\$ 90

Cabo para azadón



- Geometría ergonómica.
- Fresno americano.

ATADO

CÓDIGO	DESCRIPCIÓN	📦	P. LISTA
CAB21	Para azadones lane 54"	3	\$ 115



HERRAMIENTAS PARA EL PROFESIONAL DE JARDINERÍA



BIELDOS

Bieldos forjados en una sola pieza mango largo



Mango largo.



- Mango de 54" de Fresno americano.
- Cabo encerado que evita el astillado de la madera con el uso, mejora la apariencia y suavidad al tacto.

CÓDIGO	DIENTES	CABEZA		P. LISTA
130670	3	7 1/2"	3	\$ 265
130672	4	8 1/2"	3	\$ 275
130674	5	9"	3	\$ 300
130676	6	10"	3	\$ 349

ATADO

Bieldos forjados en una sola pieza puño metálico



Puño metálico reforzado.



- Mango de 31" de Fresno americano.
- Cabo encerado que evita el astillado de la madera con el uso, mejora la apariencia y suavidad al tacto.

CÓDIGO	DIENTES	CABEZA		P. LISTA
130671	4	8 1/2"	3	\$ 275
130673	5	9"	3	\$ 300

ATADO

Bieldos forjados en una sola pieza tipo Barley



Mango largo.



- Mango de 54" de Fresno americano.
- Cabo encerado que evita el astillado de la madera con el uso, mejora la apariencia y suavidad al tacto.

CÓDIGO	DIENTES	CABEZA		P. LISTA
130675	5	14"	3	\$ 349

ATADO

Cabos para bieldo



CAB40 CAB26
 Aplica para: 130671 y 130673. Aplica para: 130670, 130672, 130674, 130676 y 130675.

- Mango de Fresno americano.
- Cabo encerado que evita el astillado de la madera con el uso, mejora la apariencia y suavidad al tacto.

CÓDIGO	LARGO		P. LISTA
CAB40	31"	3	\$ 115
CAB26	54"	3	\$ 170

ATADO

Tipo hérocles



- Mango de Fresno americano de 48".
- Cabeza de acero templado.
- Hoja remachada.

ATADO

CÓDIGO	MANGO	📦	P. LISTA
130554	48"	2	\$ 565

Tipo atlas



- Mango de Fresno americano de 48".
- Cabeza de acero templado.
- Cabo encerado que evita el astillado de la madera con el uso, mejora la apariencia y suavidad al tacto.

ATADO

CÓDIGO	MANGO	📦	P. LISTA
130553	48"	2	\$ 565

Tipo agrícola



- Mango de Fresno americano de 48".
- Cabeza de acero templado.
- Hoja remachada.
- Cabo encerado que evita el astillado de la madera con el uso, mejora la apariencia y suavidad al tacto.

ATADO

CÓDIGO	MANGO	📦	P. LISTA
130552	48"	2	\$ 399

Tipo jardinero



- Mango de Fresno americano de 42".
- Cabeza de acero templado.
- Cabo encerado que evita el astillado de la madera con el uso, mejora la apariencia y suavidad al tacto.

ATADO

CÓDIGO	MANGO	📦	P. LISTA
130551	42"	2	\$ 375

CORTADOR RAMAS ALTAS

Cortador de ramas altas

- Serrucho de poda templado
- Hoja de corte de paso fabricado en SK5 para ramas de 1 1/4" (32m)
- Sistema de doble polea.



130225



CAB36

- Sistema de rosca que le permite fijarse a cualquier altura entre 130 y 240 cm.
- Cuerpo de aluminio con cubierta de vinil.



CÓDIGO	HOJA	📦	P. LISTA
130225	14"	1	\$ 285
Mango de aluminio			
CAB36	De 130 a 240 cm	3	\$ 215

CORTASETOS

Cortasetos a gasolina



- Mezcla de aceite por litro de gasolina
- Aceite Sintético 40:1
- Aceite Mineral 20:1
- Escape frontal.
- Guarda protectora.
- Sistema antivibración.
- Cilindro cromado para mayor duración.
- Empuñadura trasera ajustable 0°, 45° y 90° hacia ambos lados.
- Movimiento alterno simultáneo que mejora la eficiencia del corte.

ESPECIFICACIONES	
Potencia	26 cc
Tipo de motor	Gasolina a 2 tiempos
Espada	23.6" (600 mm)
Capacidad del tanque	650 ml



CÓDIGO	ESPADA	📦	P. LISTA
H6024	23.6"	1	\$ 4,879

DESBROZADORAS Y ACCESORIOS

Desbrozadora a gasolina 52 CC

52cc

\$PVL



Arnés universal reforzado.

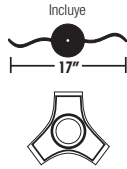

ESPECIFICACIONES	
Desplazamiento	52 cc
Potencia	2.65 HP
Tipo de motor	Gasolina a 2 tiempos
Capacidad de corte	17" (431.8 mm)
Longitud de la barra	60" (1,524 mm)
Diámetro de hilo	2.5 mm
ACCESORIOS:	Arnés, Maneral tipo "bicicleta", Hilo y cuchilla

- Maneral tipo bicicleta.
- Biela con doble apoyo en cigüeñal.

CÓDIGO	HP	P. LISTA
DG752A	2.65	\$ 4,429

Desbrozadora a gasolina 43 CC

43cc

\$PVL



Arnés universal reforzado.

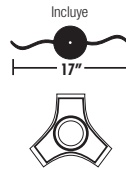

ESPECIFICACIONES	
Desplazamiento	43 cc
Potencia	2.28 HP
Tipo de motor	Gasolina a 2 tiempos
Capacidad de corte	17" (431.8 mm)
Longitud de la barra	60" (1,524 mm)
Diámetro de hilo	2.5 mm
ACCESORIOS:	Arnés, Maneral tipo "bicicleta", Hilo y cuchilla

- Maneral tipo bicicleta.
- Biela con doble apoyo en cigüeñal.

CÓDIGO	HP	P. LISTA
DG743A	2.28	\$ 4,125

Desbrozadora a gasolina 33 CC

33cc

\$PVL



Arnés universal reforzado.

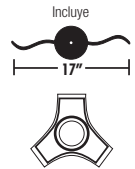

ESPECIFICACIONES	
Desplazamiento	33 cc
Potencia	1.75 HP
Tipo de motor	Gasolina a 2 tiempos
Capacidad de corte	17" (431.8 mm)
Longitud de la barra	60" (1,524 mm)
Diámetro de hilo	2.5 mm
ACCESORIOS:	Arnés, Maneral tipo "bicicleta", Hilo y cuchilla

- Maneral tipo bicicleta.

CÓDIGO	HP	P. LISTA
DG633A	1.75	\$ 3,770

Desbrozadora a gasolina 30 CC recta

30cc

\$PVL



ESPECIFICACIONES	
Desplazamiento	30 cc
Potencia	1.2 HP
Tipo de motor	Gasolina a 2 tiempos
Capacidad de corte	17"
Longitud de la barra	52"
Diámetro de hilo	2 mm
ACCESORIOS:	Arnés, Maneral tipo "bicicleta", cuchilla.

- Aislamiento de carburador reforzado, garantizando mayor durabilidad.
- Eje de engranes lubricados con grasa base litio, montado sobre balero con sello de neopreno que reduce el calentamiento.
- Acceso fácil a partes internas del motor para su mantenimiento.

CÓDIGO	HP	P. LISTA
DG730R	1.2	\$ 3,300

Desbrozadora a gasolina 30 CC

30cc

\$PVL

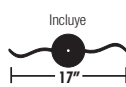

ESPECIFICACIONES	
Desplazamiento	30 cc
Potencia	1.2 HP
Tipo de motor	Gasolina a 2 tiempos
Capacidad de corte	17"
Longitud de la barra	52"
Diámetro de hilo	2 mm
ACCESORIOS:	Arnés, Maneral tipo "D".

- Aislamiento de carburador reforzado, garantizando mayor durabilidad.
- Eje de engranes lubricados con grasa base litio, montado sobre balero con sello de neopreno que reduce el calentamiento.
- Acceso fácil a partes internas del motor para su mantenimiento.

CÓDIGO	HP	P. LISTA
DG730	1.2	\$ 3,190

Desbrozadora a gasolina 25 CC

25cc

\$PVL

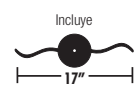

ESPECIFICACIONES	
Desplazamiento	25 cc
Potencia	1 HP
Tipo de motor	Gasolina a 2 tiempos
Capacidad de corte	17"
Longitud de la barra	52"
Diámetro de hilo	2 mm
ACCESORIOS:	Arnés, Maneral tipo "D".

- Aislamiento de carburador reforzado, garantizando mayor durabilidad.
- Eje de engranes lubricados con grasa base litio, montado sobre balero con sello de neopreno que reduce el calentamiento.
- Acceso fácil a partes internas del motor para su mantenimiento.

CÓDIGO	HP	P. LISTA
DG725	1	\$ 2,260

Desbrozadora eléctrica

ESPECIFICACIONES	
Voltaje	127V-60
Potencia	500W
Consumo energetico	0.25 kW/h
Velocidad sin carga	10 000
Diámetro de corte	12.5" (32 cm)
Diámetro del nylon	1.4mm
Peso	3.25kg

\$PVL NUEVO



Sistema Tap & Go

Sistema de abastecimiento semi-automático de hilo de nylon mediante un golpeo ligero sobre el piso.



Vastago ajustable.

Cabeza ajustable a diferentes ángulos.



DE513A

- Sistema Tap & Go: sistema de abastecimiento semi automatico de nylon.
- Guarda de protección.
- Mango extra para facil manejo.

CÓDIGO	WATTS	P. LISTA
DE513A	500	\$ 849
REPUESTO		
REP-DE513A	Para modelo DE513A	\$ 65

Desbrozadora eléctrica

FOY

ESPECIFICACIONES	
Voltaje	127V-60
Potencia	300W
Consumo energetico	0.1 kW/h
Velocidad sin carga	10 000
Capacidad de corte	10" (26cm)
Diámetro del nylon	1.2mm
Peso	2.5kg

\$PVL

Sistema Tap & Go

Sistema de abastecimiento semi-automático de hilo de nylon mediante un golpeo ligero sobre el piso.



Extensión de vastago para trabajo a diferentes alturas.

- Sistema Tap & Go: sistema de abastecimiento semi automatico de nylon.
- Guarda de protección.
- Mango extra para facil manejo.

CÓDIGO	WATTS	P. LISTA
DE310A	300	\$ 545

Exhibidor con desbrozadoras

7 PIEZAS



Contenido: Pág. 294

CÓDIGO	MEDIDA	P. LISTA
EXDES6	86 x 86 x 215 cm	\$ 23,199

Nylon para desbrozadora en carrete



- Resistente al impacto y al desgaste en superficies duras.
- Disponible en empaque tipo carrete.
- Para uso en desbrozadora eléctrica y a gasolina.
- Codificación por color según el diámetro del hilo para una fácil identificación.

CARRETE

CÓDIGO	DIÁMETRO	LONGITUD	COLOR	P. LISTA
130801	2.4 mm	262 m	Verde	\$ 350
130802	2.7 mm	224 m	Amarillo	\$ 350
130803	3.3 mm	142 m	Naranja	\$ 350

Nylon para desbrozadora cuadrado uso pesado



- Uso Pesado ideal para cortar maleza alta y gruesa.
- Resistente al impacto y al desgaste en superficies duras.
- Para uso en desbrozadora eléctrica y a gasolina

DOBLE BLISTER

CÓDIGO	LADO	LONGITUD	COLOR	P. LISTA
130804	3.7 mm	24 m	Verde	\$ 240

Nylon para desbrozadora doble blister



- Resistente al impacto y al desgaste en superficies duras.
- Para uso en desbrozadora eléctrica y a gasolina.
- Codificación por color según el diámetro del hilo para una fácil identificación.
- Ideales para cortar hierba y pasto.

DOBLE BLISTER

CÓDIGO	DIÁMETRO	LONGITUD	COLOR	P. LISTA
130263	2 mm	120 m	Verde	\$ 129
130264	2.4 mm	78 m	Amarillo	\$ 129
130265	2.7 mm	65 m	Naranja	\$ 129
130267	3.3 mm	48 m	Naranja	\$ 129
130800	3.7 mm	34 m	Naranja	\$ 129

Nylon para desbrozadora en blister



- Resistente al impacto y al desgaste en superficies duras.
- Para uso en desbrozadora eléctrica y a gasolina.
- Codificación por color según el diámetro del hilo para una fácil identificación.
- Ideales para cortar hierba y pasto.

BLISTER

CÓDIGO	DIÁMETRO	LONGITUD	COLOR	P. LISTA
130259	1.27 mm	15 m	Púrpura	\$ 20
130260	1.65 mm	15 m	Azul	\$ 21
130261	2 mm	15 m	Verde	\$ 26
130262	2.4 mm	12 m	Amarillo	\$ 29
130266	2.7 mm	12 m	Naranja	\$ 33

ESCOBAS

Escoba metálica reforzada recta de 24 dientes



- Escoba metálica reforzada con dientes de fleje de acero alto carbono.
- Mango de aluminio.

ATADO

CÓDIGO	DIENTES	📏	P. LISTA
130597	24	6	\$ 145

Escoba metálica reforzada recta de 22 dientes



- Escoba metálica reforzada con dientes de fleje de acero alto carbono.
- Mango de madera de 48".

ATADO

CÓDIGO	DIENTES	📏	P. LISTA
130595	22	6	\$ 93

Escoba metálica reforzada recta de 18 dientes



- Escoba metálica reforzada con dientes de fleje de acero alto carbono.
- Mango de madera de 48".

ATADO

CÓDIGO	DIENTES	📏	P. LISTA
130594	18	6	\$ 89

Escoba metálica curva de 22 dientes redondos



- Escobas metálicas con dientes de fleje de acero alto carbono.
- Mango de madera 48".

ATADO

CÓDIGO	DIENTES	📏	P. LISTA
130596	22	6	\$ 75

Escoba metálica curva de 22 dientes



- Escobas metálicas con dientes de fleje de acero alto carbono.
- Mango de madera de 48".

ATADO

CÓDIGO	DIENTES	📏	P. LISTA
130590	22	6	\$ 75

Escoba metálica curva de 20 dientes



- Escobas metálicas con dientes de fleje de acero alto carbono.
- Mango de madera de 48".

ATADO

CÓDIGO	DIENTES	📏	P. LISTA
130592	20	6	\$ 60

Escobas plásticas profesionales 26 dientes



- Alta resistencia a la flexibilidad.

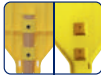

- Nuevo sistema de fijación del cabo.
- Opción de sujeción de mango con fleje o abrazadera hasta de 1/2" para fácil cambio de mango en diferentes materiales y evitar el barrenado con pijas.

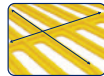

- Cuerpo con venas de refuerzo para mayor resistencia.

NUEVO



132051

132053

- Diseño exclusivo de SURTEK

ATADO

CÓDIGO	DIENTES	COLOR	P. LISTA
132051	26	Amarillo	\$ 67
132053	26	Negro	\$ 60

Escobas plásticas profesionales 22 dientes



- Alta resistencia a la flexibilidad.

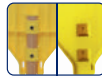

- Nuevo sistema de fijación del cabo.
- Opción de sujeción de mango con fleje o abrazadera hasta de 1/2" para fácil cambio de mango en diferentes materiales y evitar el barrenado con pijas.

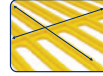

- Cuerpo con venas de refuerzo para mayor resistencia.

NUEVO



132050

132052

- Diseño exclusivo de SURTEK

ATADO

CÓDIGO	DIENTES	COLOR	P. LISTA
132050	22	Amarillo	\$ 55
132052	22	Negro	\$ 50

Escoba plástica de 20 dientes



- Fabricados en polipropileno de alta resistencia.
- Mango de madera de 48".

ATADO

CÓDIGO	DIENTES	P. LISTA
130587	20	\$ 59

Escoba plástica de 14 dientes



- Fabricados en polipropileno de alta resistencia.
- Mango de madera de 48".

ATADO

CÓDIGO	DIENTES	P. LISTA
130585	14	\$ 40

Escoba recta metal/plástico de 22 dientes



- Con resorte de refuerzo metálico.
- Con cabeza metálica y plástico.
- Mango de madera 48".

ATADO

CÓDIGO	DIENTES	P. LISTA
130598	22	\$ 91

Mango de madera para escoba de 48"



- De madera barnizada.
- Refacción para todos los modelos, excepto 130597 y 130585.

ATADO

CÓDIGO	DIÁMETRO	P. LISTA
CAB23	7/8"	\$ 18

Escoba para jardín

\$PVL



- Cabeza retráctil que facilita su almacenamiento.
- Mango metálico.

ATADO

CÓDIGO	DIENTES	P. LISTA
143013	15	\$ 110

FUMIGADORES

Fumigador tipo mochila 4 galones

- Tanque de polietileno
- Boquilla plástica.
- Sistema de bombeo lateral.
- Correas acolchonadas ajustables.
- Presión de trabajo 6 Bar / 87 PSI.
- Incluye 3 tipos diferentes de boquillas.
- Varilla de alta resistencia fabricada en acero inoxidable.

◀ ESTE PRODUCTO NO CAUSA I.V.A.



CÓDIGO	CAPACIDAD		P. LISTA
130401	15 lt 4 galones		\$ 1,400

Fumigadores tipo mochila 5 galones

FOY

- Sistema de bombeo lateral.
- Tubo rociador de plástico.
- Diseño ergonómico con cuerpo encurvado, que se amolda perfectamente a la espalda.

◀ ESTE PRODUCTO NO CAUSA I.V.A.

\$PVL



CÓDIGO	CAPACIDAD		P. LISTA
143071	20 lt 5 galones		\$ 600

Fumigadores tipo mochila 4 galones

FOY

- Boquilla regulable.
- Canasta con filtro.
- Tanque de polietileno.
- Tapa boca ancha roscada.
- Tubo rociador de plástico.

◀ ESTE PRODUCTO NO CAUSA I.V.A.

\$PVL



CÓDIGO	CAPACIDAD		P. LISTA
143069	15 lt 4 galones		\$ 660

Fumigadores profesionales con accesorios metálicos

◀ ESTOS PRODUCTOS NO CAUSAN I.V.A.



130402



- Varilla y boquilla regulable de latón.
- Manguera reforzada.
- Filtro antiobstrucción.
- Dispositivo de control de pulverización.

CÓDIGO	CAPACIDAD		P. LISTA
130404	3.8 lt 1 galón		\$ 740
130402	7.5 lt 2 galones		\$ 745
130403	11 lt 3 galones		\$ 810

Fumigadores profesionales con accesorios plásticos

◀ ESTOS PRODUCTOS NO CAUSAN I.V.A.



130405



- Varilla y boquilla ajustable plástica.
- Válvula de accionamiento de flujo continuo.

CÓDIGO	CAPACIDAD		P. LISTA
130405	3.8 lt 1 galón		\$ 390
130406	7.5 lt 2 galones		\$ 475
130407	11 lt 3 galones		\$ 559

Fumigador con accesorios plásticos

FOY

◀ ESTE PRODUCTO NO CAUSA I.V.A.

\$PVL



- Tanque de polietileno.
- Tubo rociador de plástico.
- Válvula de despresurización en la tapa.

CÓDIGO	CAPACIDAD		P. LISTA
143070	5 lt 1.3 galones		\$ 245

Fumigadores domésticos



130408

130409



- Con boquilla de bronce.
- Seguro en la parte superior del mango para uso continuo.

CÓDIGO	CAPACIDAD		P. LISTA
130408	1 lt 0.25 galones		\$ 93
130409	1.5 lt 0.4 galones		\$ 100

Atomizadores

Cepillo quitapón



130399

130400

- Atomizador con graduación en mililitros y onzas.
- Sistema de atomización regulable.

GRANEL

CÓDIGO	CAPACIDAD		P. LISTA
130399	0.5 lt 0.125 galones		\$ 26
130400	1 lt 0.26 galones		\$ 28

Fumigador tipo trombón

FOY

\$PVL



- Cuerpo metálico para mayor resistencia.
- Boquilla tipo regulable.
- Rosca universal que le permite utilizarse en la mayoría de las botellas comerciales.

CÓDIGO	DESCRIPCIÓN		P. LISTA
143072	Tipo trombón		\$ 145

GUADAÑA

Tipo australiana



- Acero SAE 1070 dureza de 42 a 46 HRC.
- Doblez a lo largo de la hoja para mayor rigidez.

GRANEL

CÓDIGO	LONGITUD		P. LISTA
130081	26"	1	\$ 600

Michigan mango 36"



\$PVL

- Cabeza forjada en acero alto carbono 1045 y con doble tratamiento térmico.
- Madera encino estufada, pulida y laqueada.
- NORMA: FEDERAL GGG-A-926C

ATADO

CÓDIGO	CABEZA		P. LISTA
HM3 1/2	3 1/2 lb	2	\$ 239

Hachas de media labor mango 36"



- Cabeza forjada en acero alto carbono 1045 y con doble tratamiento térmico.
- Madera encino estufada, pulida y laqueada.
- NORMA: FEDERAL GGG-A-926C

ATADO

CÓDIGO	CABEZA		P. LISTA
ML3M	3 lb	2	\$ 165
ML3.5M	3 1/2 lb	2	\$ 179
ML4M	4 lb	2	\$ 190

Cazadoras mango 14"



- Cabeza forjada en acero alto carbono 1045 y con doble tratamiento térmico.
- Madera fresno.
- NORMA: FEDERAL GGG-H-131C

GRANEL

CÓDIGO	CABEZA		P. LISTA
HC 1 1/4	1 1/4 lb	4	\$ 109
HC 1 1/2	1 1/2 lb	4	\$ 115

Michigan sin mango



- Cabeza forjada en acero alto carbono 1045 y con doble tratamiento térmico.
- NORMA: FEDERAL GGG-H-131C

GRANEL

CÓDIGO	CABEZA		P. LISTA
M31/2	3 1/2 lb	4	\$ 129

De labor entera sin mango



- Cabeza forjada en acero alto carbono 1045 y con doble tratamiento térmico.
- NORMA: FEDERAL GGG-H-131C

GRANEL

CÓDIGO	CABEZA		P. LISTA
LE2.5	2 1/2 lb	4	\$ 105
LE3	3 lb	4	\$ 115
LE3.5	3 1/2 lb	4	\$ 129
LE4	4 lb	4	\$ 140

De media labor sin mango



- Cabeza forjada en acero alto carbono 1045 y con doble tratamiento térmico.
- NORMA: FEDERAL GGG-H-131C

GRANEL

CÓDIGO	CABEZA		P. LISTA
ML3	3 lb	4	\$ 115
ML3.5	3 1/2 lb	4	\$ 129
ML4	4 lb	4	\$ 140

HACHAS

Michigan mango fibra de vidrio 36"



\$PVL

- Cabeza forjada en acero alto carbono 1045 y con doble tratamiento térmico.
- Mango bimaternal de fibra de vidrio recubierto de TPR para un mejor agarre.
- NORMA: FEDERAL GGG-A-926C

ATADO

CÓDIGO	CABEZA		P. LISTA
HMFV3 1/2	3 1/2 lb	1	\$ 259

De labor entera mango 36"



- Cabeza forjada en acero alto carbono 1045 y con doble tratamiento térmico.
- Madera encino estufada, pulida y laqueada.
- NORMA: FEDERAL GGG-A-926C

ATADO

CÓDIGO	CABEZA		P. LISTA
LE2.5M	2 1/2 lb	2	\$ 155
LE3M	3 lb	2	\$ 165
LE3.5M	3 1/2 lb	2	\$ 179
LE4M	4 lb	2	\$ 190

Cazadora mango fibra de vidrio 14"



- Cabeza forjada en acero alto carbono 1045 y con doble tratamiento térmico.
- Mango bimaternal de fibra de vidrio recubierto de TPR para un mejor agarre.
- NORMA: FEDERAL GGG-H-131C

GRANEL

CÓDIGO	CABEZA		P. LISTA
HC 1 1/2F	1 1/2 lb	4	\$ 125

Cabos para hachas



CAB20



CAB32

GRANEL

CÓDIGO	LONGITUD	PARA CÓDIGOS		P. LISTA
CAB20	36"	LE2.5M, LE3M, LE3.5M, LE4M, ML3M, ML3.5M, ML4M	6	\$ 59
CAB32	36"	HM3 1/2	6	\$ 99

HERRAMIENTA PARA JARDÍN

Juego de 4 piezas

4
PIEZAS



Contenido	
130230	Cuchara
130232	Cultivador
130233	Deshierbador
130231	Transplantador



- Con práctico cincho de cuero para facilitar el orden y almacenamiento de la herramienta.
- Encabados con casquillo de metal.
- Mangos de madera estufada, pulida y laqueada.

CÓDIGO	PIEZAS		P. LISTA
130239	4	1	\$ 125

juego de 3 piezas

3
PIEZAS



- Ideal para trabajos en el jardín del hogar.
- Fabricadas en nylon.

CÓDIGO	PIEZAS		P. LISTA
130255	3	1	\$ 93

Cuchara



- Encabados con casquillo de metal.
- Mangos de madera estufada, pulida y laqueada.
- Terminado negro que lo protege de la oxidación.

GRANEL

CÓDIGO	MANGO		P. LISTA
130230	6"	1	\$ 33

Cultivador



- Encabados con casquillo de metal.
- Mangos de madera estufada, pulida y laqueada.
- Terminado negro que lo protege de la oxidación.

GRANEL

CÓDIGO	MANGO		P. LISTA
130232	6"	1	\$ 33

Deshierbador



- Encabados con casquillo de metal.
- Mangos de madera estufada, pulida y laqueada.
- Terminado negro que lo protege de la oxidación.

GRANEL

CÓDIGO	MANGO		P. LISTA
130233	6"	1	\$ 33

Transplantador



- Encabados con casquillo de metal.
- Mangos de madera estufada, pulida y laqueada.
- Terminado negro que lo protege de la oxidación.

GRANEL

CÓDIGO	MANGO		P. LISTA
130231	6"	1	\$ 33

MACHETES

Cacha amarilla tipo acapulqueño

\$PVL **NUEVO**



130501

- Punta especial para corte de caña, palmera y coco.
- Uso principal para el mantenimiento de terrenos en el corte de malezas.
- Hoja laminada que permite hacer cortes más eficientes.

GRANEL

CÓDIGO	TAMAÑO		P. LISTA
130494	22"	1	\$ 73
130501	24"	1	\$ 75
130502	27"	1	\$ 79

Cacha amarilla tipo recto

\$PVL **NUEVO**

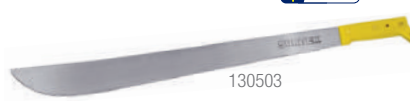

130503

- Punta recta para usos generales.
- Hoja laminada que permite hacer cortes más eficientes.

GRANEL

CÓDIGO	TAMAÑO		P. LISTA
130495	14"	1	\$ 69
130496	16"	1	\$ 70
130503	18"	1	\$ 72
130504	20"	1	\$ 74
130505	22"	1	\$ 75
130506	24"	1	\$ 77
130507	26"	1	\$ 76

Cacha amarilla tipo caguayano

\$PVL **NUEVO**



- Especial para cortar maleza densa y hierba alta.
- Hoja laminada que permite hacer cortes más eficientes.

GRANEL

CÓDIGO	TAMAÑO		P. LISTA
130497	24"	1	\$ 77
130508	27"	1	\$ 81

MACHETES



Los machetes son utilizados en diversos sectores para realizar trabajos manuales que una máquina no podría hacer, ya que éstos al tener filo en su punta, ser ligeros y pequeños, pueden ser utilizados sin mayores complicaciones.

Los usos más comunes de
 - Segar la hierba
 - Cortar la caña de azúcar
 - Podar plantas
 - Abrir senderos

- Cortar maleza
 Surtek cuenta con 3 diseños distintos, disponibles en distintos tamaños.
 La cacha tiene 4 remaches que aseguran el mango a la hoja y evitan accidentes.

Cacha negra tipo acapulqueño

\$PVL

130511

GRANEL

• Peso ideal para realizar cortes finos con menos esfuerzo.

CÓDIGO	TAMAÑO	✓	P. LISTA
130511	24"	1	\$ 73
130512	27"	1	\$ 77

Cacha negra tipo recto

\$PVL **NUEVO**

130513

GRANEL

• Fácil de afilar.

CÓDIGO	TAMAÑO	✓	P. LISTA
130498	14"	1	\$ 66
130499	16"	1	\$ 67
130513	18"	1	\$ 69
130514	20"	1	\$ 71
130515	22"	1	\$ 72
130516	24"	1	\$ 74
130517	26"	1	\$ 73

Cacha negra tipo caguayano

\$PVL **NUEVO**

GRANEL

• Uso principal para el corte de caña y el mantenimiento de terrenos.
 • Máxima flexibilidad sin deformación.

CÓDIGO	TAMAÑO	✓	P. LISTA
130500	24"	1	\$ 73
130518	27"	1	\$ 78

MANGUERAS INDUSTRIALES TRAMADAS



- CAPA INTERIOR de plástico de alta resistencia al reventamiento.
- CAPA INTERMEDIA tramado de hilo de poliéster que otorga mayor resistencia.
- CAPA EXTERIOR con plástico transparente de alta resistencia, que permite detectar fácilmente fallas en el cauce interno de la manguera.
- Para uso en la conducción de agua, aceite y otro tipo de fluidos a presión. Útil en fábricas, granjas, construcción y naves industriales.
- Las mangueras Industriales Tramadas SURTEK resistentes a temperaturas altas van de 5° C a 60°C.

Industriales tramadas 100 m

MANGUERA INDUSTRIAL

\$PVL

• Temperatura de trabajo de 5° a 60° C.
 • Fabricadas en PVC color transparente.
 • Tramadas con hilo de poliéster torcido.

ROLLO

CÓDIGO	DIÁMETRO	LONGITUD	✓	P. LISTA
M141100	1/4"	100 m	1	\$ 725
M381100	3/8"	100 m	1	\$ 1,000
M121100	1/2"	100 m	1	\$ 1,439
M341100	3/4"	100 m	1	\$ 2,559
M11100	1"	100 m	1	\$ 4,715

Industriales tramadas 10 m

MANGUERA INDUSTRIAL

\$PVL

• Temperatura de trabajo de 5° a 60° C.
 • Fabricadas en PVC color transparente.
 • Tramadas con hilo de poliéster torcido.

ROLLO

CÓDIGO	DIÁMETRO	LONGITUD	✓	P. LISTA
M14110	1/4"	10 m	1	\$ 76
M38110	3/8"	10 m	1	\$ 99
M12110	1/2"	10 m	1	\$ 155
M34110	3/4"	10 m	1	\$ 265
M1110	1"	10 m	1	\$ 475

MANGUERAS INDUSTRIALES EN ROLLO

Industriales en rollo

\$PVL **MANGUERA DE GAS Y NIVEL**
 PAGINA 99

• Ideal para temperaturas de 10° a 60° C.
 • Las mangueras industriales Surtek son fabricadas en una sola capa de PVC de gran calidad.
 • Se usan en conducción de fluidos a baja presión en descarga.
 • Rollo de 100 mts.

ROLLO

CÓDIGO	DIÁMETRO	LONGITUD	✓	P. LISTA
130280	3/16"	100 m	1	\$ 185
130295	1/4"	100 m	1	\$ 249
130281	3/8"	100 m	1	\$ 599
130282	1/2"	100 m	1	\$ 730
130296	5/8"	100 m	1	\$ 1,195
130297	3/4"	100 m	1	\$ 1,339
130283	1"	100 m	1	\$ 2,925



3 CAPAS

El TEJIDO SPIDER está diseñado para evitar deformaciones y aumentar la resistencia y vida útil de su manguera.

- CAPA INTERIOR de plástico de alta resistencia al reventamiento.
- CAPA INTERMEDIA con hilo de poliéster tejido en forma de telaraña para darle mejor resistencia.
- CAPA EXTERIOR con plástico de alta resistencia en color azul transparente.
- Perfecta para cualquier clima, no se deforma.
- Para uso residencial y comercial.
- Por su resistencia a la deformación, la manguera SPIDER es única en México.

Tejido spider en rollo



\$PVL



MEDIDA	ESPECIFICACIONES TÉCNICAS	
	PRESIÓN DE TRABAJO (PSI)	PRESIÓN REVENTAMIENTO (PSI)
1/2"	85	370
3/4"	55	240
1"	50	220

ROLLO

CÓDIGO	DIÁMETRO	LONGITUD	📦	P. LISTA
M12S100	1/2"	100 m	1	\$ 655
M34S100	3/4"	100 m	1	\$ 1,155
M1S50	1"	50 m	1	\$ 1,165
M1S100	1"	100 m	1	\$ 2,119

Tejido spider armada con conector metálico



\$PVL



MEDIDA	ESPECIFICACIONES TÉCNICAS	
	PRESIÓN DE TRABAJO (PSI)	PRESIÓN REVENTAMIENTO (PSI)
1/2"	85	370
3/4"	55	240

ROLLO

• Conexiones de latón 3/4" GHT.

CÓDIGO	DIÁMETRO	LONGITUD	📦	P. LISTA
M12S10	1/2"	10 m	1	\$ 125
M12S15	1/2"	15 m	1	\$ 159
M12S20	1/2"	20 m	1	\$ 195
M12S25	1/2"	25 m	1	\$ 230
M34S25	3/4"	25 m	1	\$ 379

MANGUERA TRAMADA
GARDEN HOSE

3 CAPAS

- CAPA INTERIOR de plástico de alta resistencia al reventamiento.
- CAPA INTERMEDIA tramado de hilo de poliéster que otorga mayor resistencia.
- CAPA EXTERIOR con plástico de alta resistencia.
- Para uso residencial y comercial.
- Con tramado Poly-web de SURTEK que aumenta la cantidad de poliéster por centímetro cuadrado, incrementando la resistencia y vida útil de su manguera.

Tramadas en rollo

\$PVL



MEDIDA	ESPECIFICACIONES TÉCNICAS	
	PRESIÓN DE TRABAJO (PSI)	PRESIÓN REVENTAMIENTO (PSI)
1/2"	85	350
5/8"	65	240
3/4"	55	220
1"	50	200

ROLLO

CÓDIGO	DIÁMETRO	LONGITUD	📦	P. LISTA
M12T100	1/2"	100 m	1	\$ 625
M58T100	5/8"	100 m	1	\$ 959
M34T100	3/4"	100 m	1	\$ 1,099
M1T50	1"	50 m	1	\$ 1,110
M1T100	1"	100 m	1	\$ 2,019

Tramadas armadas con conector metálico

\$PVL



MEDIDA	ESPECIFICACIONES TÉCNICAS	
	PRESIÓN DE TRABAJO (PSI)	PRESIÓN REVENTAMIENTO (PSI)
1/2"	85	350
5/8"	65	240
3/4"	55	220

ROLLO

• Conexiones de latón 3/4" GHT.

CÓDIGO	DIÁMETRO	LONGITUD	📦	P. LISTA
M12T10	1/2"	10 m	1	\$ 119
M12T15	1/2"	15 m	1	\$ 150
M12T20	1/2"	20 m	1	\$ 185
M12T25	1/2"	25 m	1	\$ 220
M58T15	5/8"	15 m	1	\$ 200
M58T20	5/8"	20 m	1	\$ 255
M58T25	5/8"	25 m	1	\$ 299
M34T25	3/4"	25 m	1	\$ 360

Tramadas grises armadas con conector plástico



ESPECIFICACIONES TÉCNICAS		
MEDIDA	PRESIÓN DE TRABAJO (PSI)	PRESIÓN REVENTAMIENTO (PSI)
1/2"	85	350

• Conexiones plásticas 3/4" GHT.

ROLLO

CÓDIGO	DIÁMETRO	LONGITUD	📦	P. LISTA
M12T10P	1/2"	10 m	1	\$ 88
M12T15P	1/2"	15 m	1	\$ 120
M12T20P	1/2"	20 m	1	\$ 160

Tramadas blancas armadas con conector plástico



ESPECIFICACIONES TÉCNICAS		
MEDIDA	PRESIÓN DE TRABAJO (PSI)	PRESIÓN REVENTAMIENTO (PSI)
1/2"	85	350

• Conexiones plásticas 3/4" GHT.

ROLLO

CÓDIGO	DIÁMETRO	LONGITUD	📦	P. LISTA
M12B10P	1/2"	10 m	1	\$ 88
M12B15P	1/2"	15 m	1	\$ 120
M12B20P	1/2"	20 m	1	\$ 160

Lisa en rollo



ESPECIFICACIONES TÉCNICAS			
MEDIDA	LONGITUD (m)	PRESIÓN DE TRABAJO (PSI)	PRESIÓN REVENTAMIENTO (PSI)
1/2"	100	40	170

- Capa interior de plástico de alta resistencia al reventamiento.
- Capa exterior con plástico de alta resistencia.
- Para riego de uso ligero.

ROLLO

CÓDIGO	DIÁMETRO	LONGITUD	📦	P. LISTA
M12L100	1/2"	100 m	1	\$ 530

Armadas con conector plástico



ESPECIFICACIONES TÉCNICAS		
MEDIDA	PRESIÓN DE TRABAJO (PSI)	PRESIÓN REVENTAMIENTO (PSI)
1/2"	40	170

- Capa interior de plástico de alta resistencia al reventamiento.
- Capa exterior con plástico de alta resistencia.
- Para riego de uso ligero.
- Conexiones plásticas de fácil acoplamiento 3/4" GHT.

CÓDIGO	DIÁMETRO	LONGITUD	📦	P. LISTA
M12L10P	1/2"	10 m	1	\$ 67
M12L15P	1/2"	15 m	1	\$ 84

Kit de manguera con pistola para riego



- Manguera de 2 capas para riego de uso ligero.
- Conexiones plásticas de fácil acoplamiento 3/4" GHT.
- Incluye pistola de riego PIM5P.

ROLLO

CÓDIGO	DIÁMETRO	LONGITUD	📦	P. LISTA
M12PIM	1/2"	10 m	1	\$ 84

Kit de manguera plana con pistola para riego



- Manguera plana con revestimiento de poliéster.
- Incluye porta mangueras de pared con exprimidor para facilitar el almacenaje.
- Con práctica pistola plástica para riego.
- Conexiones plásticas 3/4" GHT.

CÓDIGO	DIÁMETRO	LONGITUD	📦	P. LISTA
143049	1/2"	15 m	1	\$ 400

MOTOSIERRAS



- Mezcla de aceite por litro de gasolina
- Aceite Sintético 40:1
- Aceite Mineral 20:1
- Biela con doble apoyo en cigüeñal.
- Bomba de aceite de aluminio.
- Sistema de freno de cadena para evitar el contragolpe.
- Resortes anti-vibración reducen la fatiga en el usuario.
- Tensado lateral de cadena.
- Arranque fácil sin uso de bombín.
- Pistón con doble anillo.

Motosierra 22"

22" 51cc 3 HP

\$PVL



ESPECIFICACIONES	
Potencia	51 cc / 3 HP
Espada/barra	22"
Capacidad de tanque (gasolina/aceite)	550/260 ml
Velocidad sin carga	7,500 rpm
ACCESORIOS	
Barra para motosierra de 22"	
Cadena para motosierra de 22" - 0.325" de paso	

ESTE PRODUCTO NO CAUSA I.V.A.



CÓDIGO	ESPADA	RPM	📦	P. LISTA
MS722	22"	7500	1	\$ 5,259

Motosierras 20" y 18"

18" 20" 45cc 2.2 HP

\$PVL



MS620 / MS618

	ESPECIFICACIONES	
	MS620	MS618
Potencia	45 cc / 2.2 HP	45 cc / 2.2 HP
Espada/barra	20"	18"
Capacidad de tanque (gasolina/aceite)	550/260 ml	550/260 ml
Velocidad sin carga	7,000 rpm	7,000 rpm
ACCESORIOS		
Barra para motosierra	20"	18"
Cadena para motosierra	20"-0.325" de paso	18"-0.325" de paso

ESTE PRODUCTO NO CAUSA I.V.A.



CÓDIGO	ESPADA	RPM	📦	P. LISTA
MS620	20"	7000	1	\$ 4,575
MS618	18"	7000	1	\$ 4,450

Motosierra 16"

38cc 16" 2 HP

\$PVL



ESPECIFICACIONES	
Potencia	38 cc / 2 HP
Espada/barra	16"
Capacidad de tanque (gasolina/aceite)	310/210 ml
Velocidad sin carga	7,000 rpm
ACCESORIOS	
Cadena	
Barra	
Llave de bujías	

ESTE PRODUCTO NO CAUSA I.V.A.



CÓDIGO	ESPADA	RPM	📦	P. LISTA
MS16A	16"	7000	1	\$ 4,279

Barras para motosierras



CÓDIGO	LONGITUD	📦	P. LISTA
BMS16	16"	1	\$ 385
BMS18	18"	1	\$ 415
BMS20	20"	1	\$ 450
BMS22	22"	1	\$ 525

Cadenas para motosierras

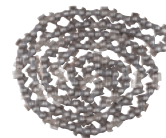

CÓDIGO	LONGITUD	📦	P. LISTA
CMS16	16"	1	\$ 350
CMS18	18"	1	\$ 445
CMS20	20"	1	\$ 480
CMS22	22"	1	\$ 479

PODADORAS MANUALES

Podadoras manuales



130270



130271

- 5 cuchillas fabricadas en acero con tratamiento térmico.
- Ajuste del nivel de corte.
- Mangos en forma de "T" con puños antiderrapantes.

CÓDIGO	CAPACIDAD DE CORTE	📦	P. LISTA
130270	14"	1	\$ 1,710
130271	16"	1	\$ 2,405

Refacciones para podadoras manuales de 14"

CÓDIGO	DESCRIPCIÓN	📦	P. LISTA
130270R21	Piñón derecha de repuesto	1	\$ 35
130270R19	Piñón izquierda de repuesto	1	\$ 32
130270R31	Montaje de rodillo	1	\$ 90
130270R13A	Rueda de repuesto	1	\$ 170

Refacciones para podadoras manuales de 16"

CÓDIGO	DESCRIPCIÓN	📦	P. LISTA
130271R7	Cuña de repuesto	2	\$ 13
130271R19	Piñón izquierda de repuesto	1	\$ 33
130271R21	Piñón derecha de repuesto	1	\$ 34
130271R31	Montaje de rodillo	1	\$ 109
130271R13A	Rueda de repuesto	1	\$ 179

PODADORAS A GASOLINA

Podadora de pasto a gasolina 20", niveles de corte tipo palanca

OHV 5 HP
Over Head Valves
Válvulas en Cabeza

\$PVL



ESPECIFICACIONES	
Potencia	5 HP
Tipo de Motor	Gasolina 4 tiempos OHV (Válvulas a la cabeza)
Capacidad de corte	20"
Posiciones de corte	5 posiciones (tipo palanca)
Llantas	6.5" (165mm) al frente y 6.5" (165mm) en traseras



• Controlador de altura de corte de 5 posiciones (tipo palanca).



CÓDIGO	CAPACIDAD DE CORTE	📦	P. LISTA
PP620R	20"	1	\$ 6,430

Podadora de pasto a gasolina 20"

OHV 3.5 HP
Over Head Valves
Válvulas en Cabeza

\$PVL



ESPECIFICACIONES	
Potencia	3.5 HP
Tipo de Motor	Gasolina 4 tiempos OHV (Válvulas a la cabeza)
Capacidad de corte	20"
Posiciones de corte	3 niveles de altura de corte
Llantas	6.5" (165mm) al frente y 6.5" (165mm) en traseras

• Motor con válvulas a la cabeza (OHV) y pistón con acero al alto cromo para mayor durabilidad.
• Bajo consumo de combustible con un rendimiento de 4 hrs de uso.



CÓDIGO	CAPACIDAD DE CORTE	📦	P. LISTA
PP520	20"	1	\$ 5,550

Exhibidor vertical con podadoras y accesorios

125 PIEZAS



Contenido: Pág. 293

CÓDIGO	DESCRIPCIÓN	📦	P. LISTA
RPODVERC	Podadoras y accesorios más exhibidor	1	\$ 31,479

Mantenimiento de una podadora a gasolina
Limpie el polvo y residuos las hojas de corte al termino del uso de la podadora.
Hacer el cambio de aceite cada 24 horas de trabajo.
Limpiar el filtro de aire
Limpiar la bujía cada 50 horas de trabajo y sustituir cada 300 horas de trabajo.
Afíle periódicamente las hojas de corte, ésto minimizará el esfuerzo del motor y su deterioro prematuro.





RASTRILLOS PARA JARDINERÍA

Para asfalto

\$PVL



130653

- Cabeza forjada de acero alto carbono.
- Dientes rectos ideales para el manejo de asfaltos.
- Dientes de 1/4" de espesor.
- Cabo de fresno americano, pulido y barnizado.

ATADO

CÓDIGO	DIENTES	LARGO DE CABO	☑	P. LISTA
130653	14	60"	6	\$ 235
130654	16	60"	3	\$ 239

Rectos

\$PVL



130650

- Cabeza forjada de acero alto carbono.
- Dientes de 1/4" de espesor.
- Cabo de fresno americano, pulido y barnizado.

ATADO

CÓDIGO	DIENTES	LARGO DE CABO	☑	P. LISTA
130650	14	60"	6	\$ 145
130651	16	60"	6	\$ 150

Rastrillos jardineros con arco y dientes curvos

\$PVL



130656

- Cabeza forjada de acero alto carbono.
- Dientes de 1/4" de espesor.
- Cabo de fresno americano, pulido y barnizado.

ATADO

CÓDIGO	DIENTES	LARGO DE CABO	☑	P. LISTA
130656	15	48"	6	\$ 119
130657	17	54"	6	\$ 120

Cabos para rastrillo



CAB33E

CAB34E

- Cabo de fresno americano.
- Pulido y barnizado.

ATADO

CÓDIGO	LARGO	☑	P. LISTA
CAB34E	48"	6	\$ 59
CAB35E	54"	6	\$ 63
CAB33E	60"	3	\$ 67

RASPADORES FORJADOS

Con mango de madera puño "Y" plástico

\$PVL



130704

- Forjado en acero alto carbono 1070.
- Diseño de puño plástico reforzado de alto impacto.
- Filo debastado.

ATADO

CÓDIGO	LARGO DE MANGO	ANCHO DE ESCOPLA	☑	P. LISTA
130704	42"	4"	3	\$ 209
130705	42"	7"	3	\$ 240

Con mango largo

\$PVL



130701

- Forjado en acero alto carbono 1070.
- Mango ergonómico de madera de fresno americano.
- Cabo encerado.
- Filo debastado.

ATADO

CÓDIGO	LARGO DE MANGO	ANCHO DE ESCOPLA	☑	P. LISTA
130701	54"	4"	1	\$ 209
130703	54"	7"	1	\$ 240

Cabos para raspadores



- Mango ergonómico de madera de fresno americano.
- Diseño de puño plástico reforzado de alto impacto.



CAB48



CAB47

- Cabo encerado.
- Cabo de fresno americano.

CÓDIGO	LARGO	☑	P. LISTA
CAB48	42"	3	\$ 115
CAB47	54"	3	\$ 135

RECOLECTOR DE FRUTAS

Recolector de frutas



- Canastilla amplia con uñas para cortar frutas con facilidad.
- Incluye esponja para amortiguar el impacto de la fruta al cortarla.
- Incluye abrazadera sinfin para ajustar el mango.

GRANEL

CÓDIGO	DESCRIPCIÓN		P. LISTA
130229	Para cabo CAB36	1	\$ 96

SERRUCHOS DE PODA

Serrucho de poda mango plástico plegable



- Dientes triple filo.
- Hoja 12" con 6 dientes por pulgada.

CÓDIGO	TIPO		P. LISTA
120264	Plegable	3	\$ 175

Serruchos de poda

SERRUCHOS
PÁGINA 131



- Hoja con 6 dientes por pulgada.

GRANEL

CÓDIGO	DESCRIPCIÓN		P. LISTA
120260	Profesional curvo 12"	3	\$ 115
120265	Profesional curvo 14"	3	\$ 125

SOPLADORAS

Sopla-aspiradora a gasolina 32 CC



S PVL



ESPECIFICACIONES

Motor	2 tiempos
Cilindrada	32cc
Velocidad de aire	200 km/h
Velocidad en vacío	9,000 rpm
Flujo de Aire	353 cfm
Capacidad de colector	40 L
Rango de trituración	12:1
Volumen de aspirado	10 m ³ /min

ACCESORIOS

3 Extensiones	Bolsa recolectora
1 Boquilla	

CÓDIGO	VELOCIDAD AIRE		P. LISTA
SAG532	200 Km/h	1	\$ 4,210

Soplador a gasolina 30 CC



S PVL



ESPECIFICACIONES

Motor	2 tiempos
Cilindrada	30cc
Velocidad de aire	450 km/h
Velocidad sin Carga	7,500 rpm
Flujo de Aire	459 cfm
Capacidad de Tanque	500 ml

ACCESORIOS

4 Extensiones	1 Boquilla
---------------	------------

- Amén que hace más cómodo el trabajo con su máquina.
- Diseño tipo mochila para largas jornadas de trabajo.
- Mezcla de aceite por litro de gasolina: Aceite Sintético 40:1; Aceite Mineral 20:1.

CÓDIGO	VELOCIDAD AIRE		P. LISTA
SG530	450 km/h	1	\$ 3,635

100
AÑOS
GARANTÍA

www.urrea.com

209

SURTEK

B
S

5

AGRICULTURA Y JARDINERÍA



TIJERAS PARA PODAR

Tijera para podar a dos manos forjada

\$PVL



- Uso pesado ó rudo.
- Cabo encerado.

GRANEL

CÓDIGO	HOJA		P. LISTA
TSF12	12"	6	\$ 405

Tijera para podar a dos manos con grip

\$PVL



- Topes de amortiguador.
- Mango con grip para mayor confort.
- Cabo encerado.
- Mangos ergonómicos y rectificadros de madera estufada, fresno americano.
- Hojas templadas por inducción.

GRANEL

CÓDIGO	HOJA		P. LISTA
TSAG12	12"	3	\$ 300

Tijera para podar a dos manos ondulada con grip

\$PVL



- Topes plásticos y perilla de ajuste.
- Mango con grip para mayor confort.
- Cabo encerado.
- Mangos ergonómicos y rectificadros de madera estufada, fresno americano.
- Hojas templadas por inducción.

GRANEL

CÓDIGO	HOJA		P. LISTA
TSWG12	12"	3	\$ 240

Tijera para podar a dos manos dentada con grip

\$PVL



Hojas con muesca para tallos o ramas gruesas.



- Topes plásticos y perilla de ajuste.
- Mango con grip para mayor confort.
- Cabo encerado.
- Mangos ergonómicos y rectificadros de madera estufada, fresno americano.
- Hojas templadas por inducción.

GRANEL

CÓDIGO	HOJA		P. LISTA
TSSG12	12"	3	\$ 240

Tijera para podar a dos manos de lujo

\$PVL



- Topes de amortiguador
- Cabo encerado.
- Mangos ergonómicos y rectificadros de madera estufada, fresno americano.
- Hojas templadas por inducción.

GRANEL

CÓDIGO	HOJA		P. LISTA
TSA12	12"	3	\$ 210

Tijera para podar a dos manos pesado

\$PVL



- Cabo encerado.
- Mangos ergonómicos y rectificadros de madera estufada, fresno americano.
- Hojas templadas por inducción.

GRANEL

CÓDIGO	HOJA		P. LISTA
TS12	12"	3	\$ 185

Tijera para podar a dos manos tubular

\$PVL



Hojas con muesca para tallos o ramas gruesas.



- Mangos tubulares con grip antideslizante de PVC.

GRANEL

CÓDIGO	HOJA		P. LISTA
130226	12"	6	\$ 175

Tijera para podar a dos manos ligera

\$PVL



- Cabo encerado.
- Mangos ergonómicos y rectificadros de madera estufada, fresno americano.
- Hojas templadas por inducción.

GRANEL

CÓDIGO	HOJA		P. LISTA
TS10	10"	3	\$ 129

Tijera para podar a dos manos

FOY

\$PVL



- Acero especial templado.
- Casquillos metálicos que refuerzan el encabado.

GRANEL

CÓDIGO	HOJA		P. LISTA
143030	8"	6	\$ 109

TIJERAS PARA PODAR

Cabo para tijera de poda



- Ensamble con epóxico.
- Mango ergonómico de fresno americano.
- Cabo encerado.

• Precio por pieza. **GRANEL**

CÓDIGO	LONGITUD TOTAL	📦	P. LISTA
CAB38	10"	6	\$ 24

Tijera para poda de ramas altas madera con grip 21"

\$PVL



GRANEL

CÓDIGO	MANGO	📦	P. LISTA
TRAG21	Madera con Grip 21"	1	\$ 225

Tijera para poda de ramas altas madera 21"

\$PVL



 Tope amortiguador que absorbe impactos.

GRANEL

CÓDIGO	MANGO	📦	P. LISTA
TRA21	Madera 21"	1	\$ 190

Tijera para poda de ramas altas tubular 21"

\$PVL



GRANEL

CÓDIGO	MANGO	📦	P. LISTA
130227	Tubular 21"	1	\$ 165

Tijera para agricultura para cítricos

- Largo cuchilla 2 1/2".



- Cuerpo forjado en acero con cuchillas endurecidas con tratamiento térmico especial para mejores cortes.



CÓDIGO	LONGITUD	📦	P. LISTA
T25	9 1/8"	1	\$ 115

Tijera para agricultura recta para aguacate



- Largo cuchilla 1 1/8".
- Puntas redondeadas que no dañan la fruta.
- Cuerpo forjado en acero con cuchillas endurecidas con tratamiento térmico especial para mejores cortes.



CÓDIGO	LONGITUD	📦	P. LISTA
T14	5 3/8"	1	\$ 90

Tijera para agricultura curva para uva



- Largo cuchilla 2 1/8"
- Para corte rápido y recolección de alto volúmen.
- Cuerpo forjado en acero con cuchillas endurecidas con tratamiento térmico especial para mejores cortes.



CÓDIGO	LONGITUD	📦	P. LISTA
T22	8"	1	\$ 95

TIJERAS PARA PODAR

Tijera para poda a una mano cuchilla delgada



- Largo cuchilla 1 5/8".
- Para cortar tallos verdes y flores.
- Cuerpo forjado en acero con cuchillas endurecidas con tratamiento térmico especial para mejores cortes.



CÓDIGO	TIPO CUCHILLA	LONGITUD	📦	P. LISTA
T26	Cuchilla delgada	6"	1	\$ 90

Tijera para poda a una mano forjada de paso 8"



- Largo cuchilla 2 3/4"
- Para cortar ramas de hasta 25 mm de diámetro.
- Uso en floricultura.
- Cuerpo forjado en acero con cuchillas endurecidas con tratamiento térmico especial para mejores cortes.



CÓDIGO	TIPO CUCHILLA	LONGITUD	📦	P. LISTA
T07	Forjada de paso	8 5/8"	1	\$ 109

Tijera para poda a una mano forjada de paso 6"



- Largo cuchilla 2 1/2".
- Para cortar arbustos verdes de hasta 15 mm de diámetro.
- Cuerpo forjado en acero con cuchillas endurecidas con tratamiento térmico especial para mejores cortes.



CÓDIGO	TIPO CUCHILLA	LONGITUD	📦	P. LISTA
T27	Forjada de paso	6 5/8"	1	\$ 95

Tijera para jardinería con cuerpo de aluminio de paso



- Largo cuchilla 2 1/4"
- Cuerpo inyectado en aluminio.
- Uso en floricultura.
- Resorte tipo gusano de larga duración.
- Hojas de acero alto carbono.



CÓDIGO	TIPO CUCHILLA	LONGITUD	📦	P. LISTA
T10	De paso	8 1/2"	1	\$ 100

Tijera para jardinería con cuerpo de aluminio de yunke



- Largo cuchilla 1 1/2"
- Para corte de arbustos pequeños.
- Cuerpo inyectado en aluminio.
- Resorte tipo gusano de larga duración.
- Hojas de acero alto carbono.



CÓDIGO	TIPO CUCHILLA	LONGITUD	📦	P. LISTA
T12	De yunke	8"	1	\$ 129

Tijera para podar a una mano ramas verdes



- Corte de ramas verdes menores a 8 mm de diámetro.
- Mango de goma.
- Broche de seguridad.
- Hojas forjadas para mejor desempeño y mayor duración.



CÓDIGO	USO	LONGITUD	📦	P. LISTA
143040	Ramas verdes	8 1/2"	1	\$ 84

Tijera para podar a una mano jardinería y floricultura



- Broche de seguridad.
- Mango antiderrapante.
- Hojas forjadas para mejor desempeño y mayor duración.



CÓDIGO	USO	LONGITUD	📦	P. LISTA
143041	Jardinería y floricultura	8"	1	\$ 90

TIJERA PARA CORTAR MANGUERA

Para manguera y tubo de PVC



- Para cortar manguera plástica y tubo de PVC de pared delgada.



CÓDIGO	CAPACIDAD	📦	P. LISTA
121121	2"	1	\$ 235

SURTEK
HERRAMIENTAS PARA PROFESIONALES

Es la marca para los profesionales, que les permite cumplir con las exigencias de su trabajo gracias a su variedad y rendimiento, además de ser la herramienta con la mejor relación precio-calidad del mercado.

EQUIPOS DE PROTECCIÓN Y SEGURIDAD

6

Agrupar todos los productos relacionados a la protección personal, todo aquello que ayude a cuidar la integridad del trabajador durante su labor.

- Arnéses
- Barboquejos
- Banderines
- Cables de seguridad
- Calzado de seguridad
- Caretas
- Cascos
- Cintas
- Conos
- Chalecos
- Fajas
- Guantes
- Impermeables
- Lentes
- Mascarillas
- Orejeras
- Rodilleras
- Ropa de seguridad
- Tapones para oídos
- Topes para estacionamiento
- Triángulos reflejantes



VIDEO 



SURTEK
HERRAMIENTAS PARA PROFESIONALES

ARNESSES Y CABLES DE SEGURIDAD



Los arneses de cuerpo completo se utilizan para una gran variedad de actividades, desde trabajos en la construcción hasta actividades recreativas. Existen arneses para caídas, posicionamiento, suspensión, entre otros. Es importante identificar las necesidades en el entorno de trabajo para elegir el arnés adecuado. SURTEK cuenta con distintos tipos de arneses, todos ellos certificados por los lineamientos ANSI A10.19/Z359.1. El uso de este equipo solo se limita al sistema contra caídas: el no cumplir estas indicaciones, podría producirle lesiones graves o la muerte.

A

Arneses para caídas 1 anillo



137421

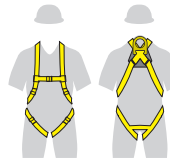

- Contiene 1 anillo en la espalda y hebillas de conexión rápida.
- Cinta de poliéster que resiste la abrasión, químicos y rayos ultravioleta.

CÓDIGO	TALLA	CAPACIDAD MÁXIMA	RESISTENCIA	✓	P. LISTA
137420	36 / 40	140 kg	2,300 kg	1	\$ 585
137421	40 / 44	140 kg	2,300 kg	1	\$ 585

Arneses para posicionamiento 3 anillos



137422

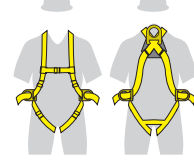

- Contiene 2 anillos D fabricados en acero forjado a nivel de la cintura y 1 en la espalda y hebillas de conexión rápida.
- Cinta de poliéster que resiste la abrasión, químicos y rayos ultravioleta.

CÓDIGO	TALLA	CAPACIDAD MÁXIMA	RESISTENCIA	✓	P. LISTA
137422	36 / 40	140 kg	2,300 kg	1	\$ 669
137423	40 / 44	140 kg	2,300 kg	1	\$ 669

6

EQUIPO DE PROTECCIÓN Y SEGURIDAD

Arneses para suspensión 4 anillos

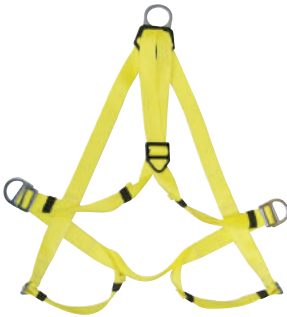

137424

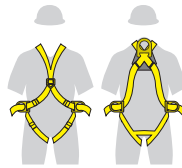

- Contiene 2 anillos D fabricados en acero forjado a nivel de la cintura, 1 en el pecho y 1 en la espalda tipo hebilla de conexión rápida.
- Cinta de poliéster que resiste la abrasión, químicos y rayos ultravioleta.

CÓDIGO	TALLA	CAPACIDAD MÁXIMA	RESISTENCIA	✓	P. LISTA
137424	36 / 40	140 kg	2,300 kg	1	\$ 785
137425	40 / 44	140 kg	2,300 kg	1	\$ 785

Arneses para rescate 3 anillos



137426

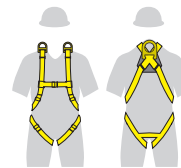

- Contiene 2 anillos D fabricados en acero forjado en los hombros y 1 en la espalda con hebillas de conexión rápida.
- Cinta de poliéster que resiste la abrasión, químicos y rayos ultravioleta.

CÓDIGO	TALLA	CAPACIDAD CAÍDA	RESISTENCIA	✓	P. LISTA
137426	36 / 40	140 kg	2,300 kg	1	\$ 710
137427	40 / 44	140 kg	2,300 kg	1	\$ 710

Arnés contra caídas unitalla

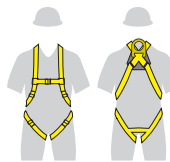

- Anillo en la espalda y hebillas de conexión rápida.
- Cinta de poliéster que resiste la abrasión, químicos y rayos ultravioleta.

CÓDIGO	CAPACIDAD MÁXIMA	✓	P. LISTA
137440	140 Kg	1	\$ 499

Arnés posicionamiento unitalla

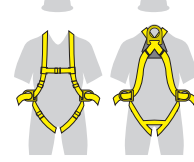

- Anillos tipo D fabricados en acero forjado en los hombros y espalda con hebillas de conexión rápida.
- Cinta de poliéster que resiste la abrasión, químicos y rayos ultravioleta.

CÓDIGO	CAPACIDAD MÁXIMA	✓	P. LISTA
137441	140 Kg	1	\$ 570

Arnés para suspensión unitalla

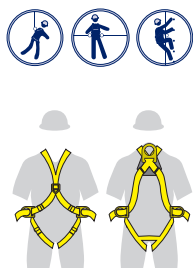

- Anillos tipo D fabricados en acero forjado a nivel de la cintura 1 en el pecho y 1 en la espalda tipo hebillas de conexión rápida.
- Cinta de poliéster que resiste la abrasión, químicos y rayos ultravioleta.



CÓDIGO	CAPACIDAD MÁXIMA	📦	P. LISTA
137442	140 Kg	1	\$ 655

Arnés para rescate unitalla

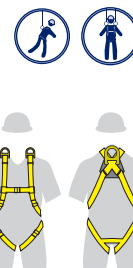

- Contiene 2 anillos D fabricados en acero forjado en los hombros y 1 en la espalda con hebillas de conexión rápida.
- Cinta de poliéster que resiste la abrasión, químicos y rayos ultravioleta.



CÓDIGO	CAPACIDAD MÁXIMA	📦	P. LISTA
137443	140 Kg	1	\$ 580

Anclaje de seguridad



- Cinta de poliéster que resiste la abrasión, químicos y rayos ultravioleta.
- Anillo D fabricado en acero forjado.



CÓDIGO	MEDIDA	📦	P. LISTA
137432	1 3/4"	1	\$ 140

Cable de seguridad para caídas



- Con amortiguador de impacto integrado que disipa la energía acumulada en una caída y dos ganchos de seguro de 3/4" (19 mm) en cada extremo.
- Sistema de amortiguación, que mantiene la fuerza de caída por debajo de 408kg



CÓDIGO	LONGITUD	📦	P. LISTA
137430	1.8 m	1	\$ 550

Cable de seguridad para posicionamiento



- NO es para caídas.
- Tiene dos ganchos de seguro de 3/4" (19 mm) en cada extremo.
- Fabricado en nylon trenzado de 5/8".



CÓDIGO	LONGITUD	RESISTENCIA	📦	P. LISTA
137431	1.8 m	2.200 kg	1	\$ 335

BANDERINES

Banderín malla con reflejante



NUEVO

Resistente a la exposición del sol y cambios de clima



- Medida: 53 cm de ancho x 40 cm de alto.
- Reflejante plástico, línea plateada de 5/8" sobre fondo amarillo.
- Vástago de madera de 60 cm de largo.
- Con bies de poliéster de 1" de alta visibilidad en color amarillo.
- Resistente a la exposición del sol.
- Resistente a cambios climáticos.
- Ligero.

BOLSA

CÓDIGO	TIPO	LARGO (CM)	ANCHO (CM)	📦	P. LISTA
137606	Malla	53	40	1	\$ 50

Banderín PVC con reflejante



NUEVO

Resistente a la exposición del sol y cambios de clima



- Medida: 40 cm de ancho x 46 cm de alto.
- Reflejante plástico, línea plateada de 5/8" sobre fondo amarillo.
- Vástago de madera de 60 cm de largo.
- Lavable.
- Resistente a la exposición del sol.
- Resistente a cambios climáticos.
- Ligero.

BOLSA

CÓDIGO	TIPO	LARGO (CM)	ANCHO (CM)	📦	P. LISTA
137607	PVC	40	46	1	\$ 50

Banderín para señalización



NUEVO

Resistente a la exposición del sol y cambios de clima



- Medida: 22 cm de largo, 41 cm de ancho.
- Fabricado en resina retardante al fuego.
- Vástago de acero galvanizado de 50 cm de largo y un diámetro de 1/2".
- Retardante al fuego.
- Protección contra rayos UV.
- Ligero.

BOLSA

CÓDIGO	TIPO	LARGO (CM)	ANCHO (CM)	📦	P. LISTA
137608	Resina	22	41	1	\$ 120

BOTAS DE HULE

Botas industriales



- Fabricada con inyección de PVC.
- Gran resistencia a la abrasión, flexión y al desgarre.
- Resistencia al agua, detergentes, lodo, fango, vapor etc.
- Suela grabada antiderrapante y descalzador en talón.
- Resistencia a gasolinas, aceites, y ácidos diluidos corrosivos (sulfúricos, acéticos, nítricos, etc.), solventes.

CÓDIGO	MEDIDA	📦	P. LISTA
137550	4	1	\$ 189
137551	5	1	\$ 189
137552	6	1	\$ 189
137553	7	1	\$ 189
137554	8	1	\$ 189
137555	9	1	\$ 189
137556	10	1	\$ 189

Botas sanitarias



- Fabricadas 100% PVC con refuerzo interno de algodón.
- Resistencia al agua, detergentes, lodo, fango, vapor etc.
- Suela grabada antiderrapante y descalzador en talón.
- Resistencia a ácidos corrosivos.

CÓDIGO	MEDIDA	📦	P. LISTA
137557	4	1	\$ 189
137558	5	1	\$ 189
137559	6	1	\$ 189
137560	7	1	\$ 189
137561	8	1	\$ 189
137562	9	1	\$ 189
137563	10	1	\$ 189

Botas jardineras



\$PVL
AGRICULTURA
Y JARDINERÍA
PÁGINA 185



- Fabricadas 100% PVC con refuerzo interno de algodón.
- Resistencia al agua, detergentes, lodo, fango, vapor etc.
- Suela grabada antiderrapante y descalzador en talón.

CÓDIGO	MEDIDA	📦	P. LISTA
137564	4	1	\$ 135
137565	5	1	\$ 135
137566	6	1	\$ 135
137567	7	1	\$ 135
137568	8	1	\$ 135
137569	9	1	\$ 135
137570	10	1	\$ 135

BOTAS PLÁSTICAS DE EVA

Botas plásticas de EVA



- Fabricadas en EVA Modificado de gran flexibilidad que provee mayor comodidad en largas jornadas de uso.
- No absorbe agua, no es tóxico, es lavable, no es dañino al medio ambiente, se puede reciclar.
- 70% más livianas que las botas de hule tradicionales.
- Suela grabada antiderrapante y descalzador en talón.

CÓDIGO	MEDIDA	📦	P. LISTA
137572	6	1	\$ 339
137573	7	1	\$ 339
137574	8	1	\$ 339

BOTAS DE SEGURIDAD

Tabla comparativa de botas de seguridad

Resistente a	Botas dieléctricas	Botas negras	Botas clásicas
	COMBUSTIBLES	×	×
SOLVENTES	×	×	✓
LUBRICANTES	×	×	✓
ANTIDERRAPANTE	✓	✓	✓
ABRASIÓN	✓	✓	✓
DESCARGAS ELÉCTRICAS	✓	×	×
IMPACTO	✓	✓	✓

×=Ninguna ✓=Buena ✓✓=Muy buena

Botas dieléctricas con casquillo de poliamida

DIELÉCTRICO



CÓDIGO	MEDIDA CM	MEDIDA USA	📦	P. LISTA
137481	24	5.5	1	\$ 939
137482	25	6.5	1	\$ 939
137483	26	7.5	1	\$ 939
137484	26.5	8	1	\$ 939
137485	27	8.5	1	\$ 939

Botas negras con casquillo de acero

NEGRO



CÓDIGO	MEDIDA CM	MEDIDA USA	📦	P. LISTA
137510	24	5.5	1	\$ 839
137511	25	6.5	1	\$ 839
137512	26	7.5	1	\$ 839
137513	26.5	8	1	\$ 839
137514	27	8.5	1	\$ 839

Botas clásicas

CLÁSICA

Cumple: NOM-113-STPS-2009



CÓDIGO	MEDIDA CM	MEDIDA USA	📦	P. LISTA
137577	22	3.5	1	\$ 565
137578	23	4	1	\$ 565
137579	24	5.5	1	\$ 565
137580	25	6.5	1	\$ 565
137581	26	7.5	1	\$ 565
137582	26.5	8	1	\$ 565

CARETAS Y GAFAS

Gafas para soldar



- Cuentan con mica clara y oscura de sombra 6.
- Para soldadura autógena.
- Banda de ajuste para la cabeza.

CÓDIGO	NIVEL	📦	P. LISTA
137321	6 sombras	1	\$ 82

Gafas para soldar rectangular



- Cristal abatible.
- Diseño ergonómico.
- Para soldadura eléctrica.
- Respirador para evitar la presión en la cara.

CÓDIGO	NIVEL	📦	P. LISTA
137334	11 sombras	6	\$ 85

Protector facial



- Mica de policarbonato.
- Con ajuste de suspensión de matraca.
- Diseñado para la protección del rostro y del cuello.

CÓDIGO	COLOR	📦	P. LISTA
137305	Transparente	2	\$ 185

Careta soldar electrónica y solar 9-13 sombras



Para su uso con celdas solares o con baterías.



Sistema de encendido y apagado completamente automático.

- Velocidad de oscurecimiento: 1/25000 seg.
- Usa batería CR2450



CÓDIGO	NIVEL	VENTANA	📦	P. LISTA
137335	9-13 sombras	9.8 x 4.8 cm	1	\$ 1,265
REPUESTO				
137337	Para 137335		6	\$ 29

Careta para soldar electrónica 9-13 sombras automática



Para su uso con celdas solares.



Sistema de encendido y apagado completamente automático.

- Velocidad de oscurecimiento: 1/15000 seg.



CÓDIGO	NIVEL	VENTANA	📦	P. LISTA
137336	9-13 sombras	9.2 x 4.2 cm	1	\$ 1,065
REPUESTO				
137338	Para 137336		6	\$ 31

Careta para soldar electrónica 9-13 sombras



\$ PVL

Para su uso con Celdas Solares

Automático

Sistema de encendido y apagado completamente automático.

- Velocidad de oscurecimiento: 1/15000 seg.



CÓDIGO	NIVEL	VENTANA	📦	P. LISTA
144173	9-13 sombras	9 x 3.5 cm	1	\$ 845
REPUESTO				
144174	Para 144173		6	\$ 29

Careta para soldar ventana móvil



137328



137372



137331

- Cómoda y ligera.
- Suspensión de ajuste de matraca.
- Fabricada en plástico resistente a impactos y temperatura.
- Lente de policarbonato de sombra oscura resistente a los impactos y salpicaduras.

CÓDIGO	NIVEL	DESCRIPCIÓN	📦	P. LISTA
137331	-	Ventana móvil 10.7 x 8.7 cm	1	\$ 179
REPUESTO				
137372	10 sombras	Lente oscuro	6	\$ 12
137328	11 sombras	Lente oscuro	20	\$ 12
137373	12 sombras	Lente oscuro	6	\$ 12
137374	14 sombras	Lente oscuro	6	\$ 12
137327	-	Lente transparente	20	\$ 12

Careta soldar ventana móvil



\$ PVL

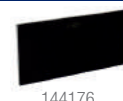

144176



144180



- Banda ajustable
- Diseño ligero



CÓDIGO	NIVEL	DESCRIPCIÓN	📦	P. LISTA
144175	-	Ventana móvil 9.9 x 4.2 cm	1	\$ 135
REPUESTO				
144176	10 sombras	Lente oscuro	6	\$ 9.60
144177	11 sombras	Lente oscuro	6	\$ 9.60
144178	12 sombras	Lente oscuro	6	\$ 9.60
144179	14 sombras	Lente oscuro	6	\$ 9.60
144180	-	Lente transparente	6	\$ 9.60

CASCOS

Cascos de seguridad

- Diseño ligero y cómodo.
- Fabricado con polietileno dieléctrico de alto impacto.
- Resiste hasta 20,000 volts, clase E.
- Con suspensión de 4 puntos con ajuste de intervalos.
- Ofrece alta protección y resistencia en altas y bajas temperaturas.

CÓDIGO	COLOR	📦	P. LISTA
137308	Amarelo	1	\$ 67
137309	Azul	1	\$ 67
137310	Bianco	1	\$ 67
137311	Arancione	1	\$ 67
137312	Rosso	1	\$ 67
137313	Verde	1	\$ 67



137308



137309



137310



137312

• Norma: NOM-115-STPS-2009 ANS/ISEA Z89.1-2009

\$ PVL

BOLSA PLÁSTICA

BARBOQUEJOS

Barboquejos

NUEVO



137620



137621



137622



137623

- Fabricados en banda de poliéster.
- Ganchos universales de policarbonato en los extremos.
- Con barbilla de TPE flexible para los modelos 137620 y 137621.
- Ajuste con hebillas de polipropileno.
- Elástico de 19mm de ancho.

- Longitud de 40 cm.
- Compatible con cualquier casco que presente orificios de sujeción.
- Ganchos para ajuste que previenen el desprendimiento del casco.
- Correa elástica.
- Libre de metales.

- Cómodo y ligero.
- Lavable.
- Fácil de instalar.
- Color alta visibilidad para modelos 137621 y 137623

BOLSA

CÓDIGO	DESCRIPCIÓN	📦	P. LISTA	CÓDIGO	DESCRIPCIÓN	📦	P. LISTA	CÓDIGO	DESCRIPCIÓN	📦	P. LISTA	CÓDIGO	DESCRIPCIÓN	📦	P. LISTA
137620	Negro con barbilla	1	\$ 22	137621	Con barbilla alta visibilidad	1	\$ 22	137622	Negro sin barbilla	1	\$ 17	137623	Alta visibilidad sin barbilla	1	\$ 17

CADENAS PLÁSTICAS

Cadenas plásticas

FOY

NUEVO

\$PVL



143420



143422



143421



143423

- Polietileno de alta resistencia.
- Para delimitar zonas.

MEDIDA 3 MM						MEDIDA 6 MM						MEDIDA 8 MM					
CÓDIGO	LARGO	RESISTENCIA	COLOR	📦	P. LISTA	CÓDIGO	LARGO	RESISTENCIA	COLOR	📦	P. LISTA	CÓDIGO	LARGO	RESISTENCIA	COLOR	📦	P. LISTA
143431	50 m	20 kg	●	1	\$ 499	143417	25 m	40 kg	●	1	\$ 369	143428	25 m	80 kg	●	1	\$ 560
143432	50 m	20 kg	●	1	\$ 499	143418	25 m	40 kg	●	1	\$ 369	143429	25 m	80 kg	●	1	\$ 560
143433	50 m	20 kg	●	1	\$ 499	143419	25 m	40 kg	●	1	\$ 369	143430	25 m	80 kg	●	1	\$ 560
143434	50 m	20 kg	○	1	\$ 499	143420	25 m	40 kg	○	1	\$ 369	143424	25 m	80 kg	○	1	\$ 560
143435	50 m	20 kg	●	1	\$ 499	143421	25 m	40 kg	●	1	\$ 369	143425	25 m	80 kg	●	1	\$ 560
143436	50 m	20 kg	●	1	\$ 499	143422	25 m	40 kg	●	1	\$ 369	143426	25 m	80 kg	●	1	\$ 560
143437	50 m	20 kg	●	1	\$ 499	143423	25 m	40 kg	●	1	\$ 369	143427	25 m	80 kg	●	1	\$ 560

CINTAS ANTIDERAPANTE

Cintas antiderrapante



137367



137368

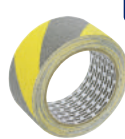

137369

\$PVL

- Para utilizarse en pisos, escaleras, rampas y salidas de emergencia.
- Ancho de 50 mm.
- Base de alta adherencia.

CÓDIGO	COLOR	LARGO	📦	P. LISTA
137367	Negro	5 m	6	\$ 130
137368	Transparente	5 m	6	\$ 155
137369	Amarillo y negro	5 m	6	\$ 155

CINTAS SEÑALIZACIÓN

Cintas señalización



138060



138061



138062

- Espesor de 0.105mm.
- Ancho de 48 mm (2").
- Adhesivo acrílico.

CÓDIGO	LARGO	📦	P. LISTA
138060	18 m	6	\$ 48
138061	18 m	6	\$ 44
138062	18 m	6	\$ 44

CINTAS BARRICADA

Cinta barricada "precaución"



\$PVL

- Con impresión para señalamientos en áreas restringidas.
- Espesor 0.4mm, 3" ancho.
- Cintas fabricadas con polipropileno.
- Alta resistencia a la fricción.
- Aditivos especiales que protegen a la cinta de la intemperie.

GRANEL

CÓDIGO	LARGO	📦	P. LISTA
137297	100 m	3	\$ 47
137300	304 m	3	\$ 100

Cinta barricada "peligro"



\$PVL

- Con impresión para señalamientos en áreas restringidas.
- Espesor 0.4mm, 3" ancho.
- Cintas fabricadas con polipropileno.
- Alta resistencia a la fricción.
- Aditivos especiales que protegen a la cinta de la intemperie.

GRANEL

CÓDIGO	LARGO	📦	P. LISTA
137298	100 m	3	\$ 47
137301	304 m	3	\$ 100

Cinta barricada "prohibido el paso"



\$PVL

- Con impresión para señalamientos en áreas restringidas.
- Espesor 0.4mm, 3" ancho.
- Cintas fabricadas con polipropileno.
- Alta resistencia a la fricción.
- Aditivos especiales que protegen a la cinta de la intemperie.

GRANEL

CÓDIGO	LARGO	📦	P. LISTA
137299	100 m	3	\$ 47
137302	304 m	3	\$ 100

Cono de precaución plegable

Con banda Reflejante

NUEVO



- Diseño plegable para transporta y guardar fácilmente.
- Para uso diurno y nocturno.
- Ideal para delimitar áreas específicas tales como: vialidades, estacionamientos, áreas para caminar etc.
- Resistente al agua.
- Fácil visualización.
- Fabricado en PVC para incrementar su vida útil.



CÓDIGO	ALTURA	MEDIDA	P. LISTA
137605	45 cm	24.5 X 24.5 cm	\$ 245

Conos de precaución

Banda reflejante de PVC.

NUEVO



- Fabricado en resistente PVC.
- Fácil visualización.
- Mayor peso que la competencia.
- Para delimitar áreas específicas tales: vialidades, estacionamientos, áreas para caminar y correr etc.

GRANEL

CÓDIGO	ALTURA	PESO	MEDIDA	P. LISTA
Con banda reflejante				
137461	45 cm	1.3 kg	26.5 x 26.5 cm	\$ 175
137462	70 cm	3.2 kg	35 x 35 cm	\$ 355
137600	90 cm	4.2 kg	36 x 36 cm	\$ 599
Sin reflejante				
137463	45 cm	1.3 kg	26.5 x 26.5 cm	\$ 145
137464	70 cm	3.2 kg	35 x 35 cm	\$ 335
137601	90 cm	4.2 kg	36 x 36 cm	\$ 485

5 puntos de seguridad



Vista trasera

- Para uso en día y noche.
- Malla poliéster.
- Cintas prismáticas.
- Máxima visibilidad.



CÓDIGO	DESCRIPCIÓN	P. LISTA
137375	5 puntos de seguridad	\$ 135

Con correas ajustables



Vista trasera

- Para uso en día y noche
- Malla de poliéster.
- Cintas prismáticas.



CÓDIGO	DESCRIPCIÓN	P. LISTA
137376	Cintas prismáticas	\$ 67

naranja con cintas reflejantes plateadas



Vista trasera

- Para uso en día y noche.
- Tela poliéster respirable.
- Cintas reflejantes plateadas.



CÓDIGO	DESCRIPCIÓN	P. LISTA
137377	Cintas reflejantes plateadas	\$ 67

De malla



NUEVO

Vista trasera

- Malla de distintos colores, para ser utilizados cuando se requiere que el usuario sea visible o destaque entre la multitud.
- Banda reflejante 100% PVC con micro esferas.
- Ajuste de doble gancho.
- Correas elásticas.
- Malla de punto abierto.
- Ajuste frontal de doble gancho y felpa.
- Correas reflejantes con resorte.
- Bies de 1" fabricado en polipropileno.
- Reflejante con mini esferas.



CÓDIGO	COLOR	P. LISTA
137491	Naranja	\$ 58
137492	Verde	\$ 58
137493	Azul	\$ 58

Amarillo con cintas reflejantes plateadas



Vista trasera

- Para uso en día y noche.
- Tela poliéster respirable.
- Cintas reflejantes plateadas.



CÓDIGO	DESCRIPCIÓN	P. LISTA
137378	Cintas reflejantes plateadas	\$ 67

Cintas reflejantes amarillas

FOY

\$PVL



- Para uso en día y noche.
- Correas elásticas.
- Alta visibilidad.
- Malla de poliéster.
- Cierre de Velcro®.
- Cintas prismáticas.



CÓDIGO	DESCRIPCIÓN	P. LISTA
144170	Cintas reflejantes amarillas	\$ 96

Cintas reflejantes plateadas

FOY

\$PVL



- Para uso en día y noche.
- Correas elásticas.
- Alta visibilidad.
- Malla de poliéster.
- Cierre de Velcro®.
- Cintas prismáticas.



CÓDIGO	DESCRIPCIÓN	P. LISTA
144171	Cintas reflejantes plateadas	\$ 42

Para uso de día

FOY

\$PVL



- Correas elásticas.
- Malla de poliéster.
- Cierre de Velcro®.



CÓDIGO	DESCRIPCIÓN	P. LISTA
144172	Para uso de día	\$ 39

Tira de impulso con chalecos de seguridad

11 PIEZAS



137375

137378

Contenido: Pág. 294

CÓDIGO	PIEZAS	P. LISTA
126443	11	\$ 1,055

FAJAS

Fajas rígidas 4"

NUEVO

- Esponja rígida en la parte interna del soporte.
- Confortable región abdominal con cierre de gancho y felpa.
- Amplio en la región lumbar.
- Bies de polipropileno de alta resistencia.
- Cinturón con hebilla plástica de ajuste.
- Ayuda a corregir la postura del usuario para prevenir lesiones en la zona lumbar.
- Brinda confort en largas jornadas de trabajo, estando de pie o en actividades de carga y descarga.
- Fácil visualización.



CÓDIGO	TALLA	📦	P. LISTA
137543	CH (28-31)	1	\$ 170
137544	M (32-34)	1	\$ 170
137545	G (35-37)	1	\$ 170
137546	EG (38-40)	1	\$ 170
137547	EEG (41-43)	1	\$ 170

Fajas elásticas reforzadas

NUEVO

3 Varillas plásticas en la zona lumbar.

- Tirantes elásticos de 1 1/4" de ancho.
- Soporte sacrolubar elástico.
- Reforzada con bandas elásticas para lograr un perfecto ajuste.
- Bandas elásticas con gancho y felpa de doble dirección en los extremos.
- Ayuda a corregir la postura del usuario para prevenir lesiones en la zona lumbar.
- Brinda confort en largas jornadas de trabajo, estando de pie o en actividades de carga y descarga.
- Ideal para prevención de lesiones en la zona lumbar.
- Broches alta visibilidad.
- Se sugiere elegir una talla más arriba de la que usa normalmente.



CÓDIGO	TALLA	📦	P. LISTA
137538	CH (28-31)	1	\$ 140
137539	M (32-34)	1	\$ 140
137540	G (35-37)	1	\$ 140
137541	EG (38-40)	1	\$ 140
137542	EEG (41-43)	1	\$ 140



ADVERTENCIA

La faja NO es un elemento de protección personal, es un elemento que limita doblar la espalda y sólo nos recuerda que debemos flexionar las piernas.



Fajas elásticas

NUEVO

- Soporte sacrolubar elástico de alto rendimiento para prevenir lesiones en la espalda baja.
- 3 varillas flexibles en la zona lumbar reforzada con una banda elástica para lograr mayor ajuste.



CÓDIGO	TALLA	📦	P. LISTA
137500	CH (28-31)	1	\$ 120
137501	M (32-34)	1	\$ 120
137502	G (35-37)	1	\$ 120
137503	EG (38-40)	1	\$ 120
137508	EEG (41-43)	1	\$ 120

Fajas elásticas de malla

NUEVO

- Soporte sacrolubar en malla de alto rendimiento desarrollado para prevenir lesiones en la espalda baja.
- 4 varillas flexibles en la zona lumbar reforzada con una banda elástica para lograr mayor ajuste.



CÓDIGO	TALLA	📦	P. LISTA
137504	CH (28-31)	1	\$ 110
137505	M (32-34)	1	\$ 110
137506	G (35-37)	1	\$ 110
137507	EG (38-44)	1	\$ 110
137509	EEG (44-48)	1	\$ 110

GEL ANTIBACTERIAL

Gel antibacteriano



- Elimina el 99.9% de los gérmenes más comunes.
- Con micro-esferas de vitamina E.

CÓDIGO	CONTENIDO	📦	P. LISTA
137366	2 oz	25	\$ 13
137365	4 oz	24	\$ 20

GUANTES

Aplicaciones

Código	General	Alimentos	Fundición	Metal mecánica	Farmacéuticos	Agricultura	Jardinería	Petróleo	Construcción	Minería	Almacén	Soldadura	Químicos	Manufactura	Limpieza	Madera	Electricidad	Automotriz	Pintura	Vidrio
137412	●																			
137413	●																			
144152	●		●	●																
137390	●					●	●													
137387	●																			
137386	●																			
137385	●																			
144151	●																			
144150	●																			
137389	●																			
137388	●																			
137384	●																			
137415	●																			
137414	●																			
137409	●																			
137383	●																			
137382	●																			
137380	●																			
137397	●																			
137398	●																			
137399	●																			
137406	●																			
137407	●																			
137410	●	●																		
137411	●																			
137394	●																			
137395	●																			
137396	●																			
144160	●																			
144161	●																			
137403	●																			
137404	●																			
137405	●																			
137400	●																			
137401	●																			
137402	●																			

Norma: EN 388: 2004



Riesgos mecánicos, abrasión, corte, rasgado y perforación. Máximo nivel de resistencia: 4 (excepto al corte que es el nivel 5).

Niveles de resistencia

	A Abrasión	B Corte	C Desgarro	D Perforación
	CICLOS	FACTOR	NEWTONS	NEWTONS
1	100	1.2	10	20
2	500	2.5	25	60
3	2000	5.0	50	100
4	8000	10.0	75	150
5	-----	20.0	-----	-----

Abrasión: Número de ciclos necesarios para deteriorar el guante a una velocidad constante.

Corte: Resistencia al corte por cuchilla número de ciclos necesarios para cortar el guante a una velocidad constante.

Desgarro: Fuerza necesaria para desgarrar el guante.

Perforación: Fuerza necesaria para perforar el guante con un punzón normalizado.

GUANTES DESCRIPCIONES

Materiales



PIEL VACUNO: Estos guantes son utilizados para la protección en la manipulación de objetos, chispas y calor moderado ya que brindan comodidad, durabilidad y resistencia a la abrasión debido a su constitución.



CARNAZA: Son utilizados en tareas tales como ensambles metálicos, traspaleo y manipulación de piezas, protección ante riesgos mecánicos ligeros, maquiladoras, industria metal-mecánica, construcción, mantenimiento e uso industrial.



PIEL BORREGO: Están reforzados en el dorso con carnaza de res, y están provistos de un resorte en la zona de la muñeca, son ideales para trabajos básicos, así como para trabajar con pequeñas piezas. Debido al material no son de uso rudo.



ALGODÓN: Aprovechan las ventajas del algodón para la fabricación de guantes algunas de estas características son que permite que el aire fluya libremente lo que los vuelve frescos. Además el algodón tiene la capacidad de absorber el sudor y así mismo lo libera en la superficie del guante. Esto resulta muy ventajoso sobre todo en ambientes de mediana o alta temperatura.



LONETA: Están hechos para proteger contra grasas, aceites; son de uso general y tienen como características que son ligeros, cómodos, frescos y lavables.



LÁTEX o CAUCHO: El uso de estos guantes está muy asociado con labores de limpieza y mantenimiento sirviendo para proteger las manos del detergente y del agua caliente.



GUANTE DE NAILON RECUBRIMIENTO DE NITRIL: El revestimiento de nitrilo impide que sustancias como el aceite penetre a través del guante y protege la mano, otorga un agarre seguro y seco. No se degrada o despegas como otros recubrimientos al entrar en contacto con aceites y líquidos derivados del petróleo. Palma y dedos recubiertos de nitrilo sólido, además tiene buena resistencia a la abrasión y al corte.



GUANTE DE NAILON RECUBRIMIENTO DE POLIURETANO: La mejor combinación entre resistencia y movilidad. Gran maniobrabilidad y flexibilidad para trabajos minuciosos en donde se requiera sensibilidad al tacto. Su diseño de dorso descubierto y ausencia de costuras aumenta considerablemente la comodidad del usuario. Excelente agarre en seco o en superficies húmedas con presencia moderada de aceites.



GUANTES DE ALGODÓN CON PUNTOS DE PVC: Los guantes con puntos de PVC están fabricados en hilo de algodón, ofreciendo gran comodidad y durabilidad. Perfecto para tareas de manejo de objetos filosos, resbalosos, tales como: vidrios, cerámicos, etc. No deja residuos.

Tipos de puño

El estilo del puño es muy importante cuando se elige un guante de trabajo. Debido a que puede ofrecer la protección y ajuste necesarios para la labor que se va a realizar. A continuación unos ejemplos de los más comunes.

Seguridad



Se trata de un área posterior a la muñeca de 2.5" a 3" por lo general de carnaza o lona, es amplia y de fácil desenguantar.

Tejido



Diseñado para mantener los guantes en una posición y evitar que entren partículas de material remanente o suciedad. Ayuda a proteger la muñeca.

Recto



Este tipo de puño es muy similar al de seguridad pero es un poco más ajustado y resulta ser un puño fresco de rápido desenguantar.

Largo

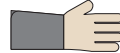

Proporciona una protección a la muñeca y antebrazo, brinda muy buena ventilación a la mano.

Tipos de ajuste

Con cintillo



Consiste en un tira de cuero que se ajusta normalmente por un broche plástico, proporciona un ajuste seguro y de fácil remoción. Nos ayuda a mantener el guante puesto y en una sola posición.

Con resorte



Estiba en un resorte en la zona del dorso, esto brinda comodidad con un ajuste muy suave que nos permite desenguantar con mayor rapidez.

GUANTES

Guantes tipo argonero



2 1 2 1

- Usos: industria y taller.
- Piel de vacuno.
- Ajuste por cintillo.

CÓDIGO	TALLA	P. LISTA
137412	Unitalla	6 \$ 139

Guantes tipo operador



3 2 4 4

- Usos: Operador, industria y taller.
- Piel de vacuno.
- Puño de carnaza

CÓDIGO	TALLA	P. LISTA
137413	Unitalla	6 \$ 110

Guantes tipo operador



\$ PVL

- Usos: Operador, industria y taller.
- Piel de vacuno.

CÓDIGO	TALLA	P. LISTA
144152	Unitalla	6 \$ 70

Guantes tipo payaso



3 2 4 4

- Usos: Operador.
- Algodón.
- Piel de carnaza.

CÓDIGO	TALLA	P. LISTA
137390	Unitalla	6 \$ 49

Guantes de carnaza uso industrial



3 2 4 4

- Usos: Industria, taller, metal-mecánica y construcción.
- Carnaza de uso rudo.
- Refuerzo de carnaza en palma.

CÓDIGO	TALLA	P. LISTA
137387	Unitalla	6 \$ 159

Guantes de tipo soldador



3 2 4 2

- Usos: Soldador metal-mecánica y construcción.
- Carnaza de uso rudo.
- Forro interno
- Protección contra chispas.

CÓDIGO	TALLA	P. LISTA
137386	Largo	6 \$ 125

GUANTES

Guantes de carnaza



- Usos: Operador, industria, taller, construcción, metal-mecánica
- Carnaza de uso rudo.
- Refuerzo interior de carnaza.



CÓDIGO	TALLA	P. LISTA
137385	Corto	\$ 80

Guantes de carnaza



144151

- Usos: Operador, uso general.
- Carnaza.
- Refuerzo interior carnaza.



CÓDIGO	TALLA	P. LISTA
144150	Corto	\$ 65
144151	Largo	\$ 70

Guantes de carnaza y loneta reforzado



- Doble refuerzo.
- Revestimiento interno de algodón.
- Usos: Operador, uso pesado.
- Loneta 100% algodón.
- Carnaza palma.
- Protección dedos y nudillos.



CÓDIGO	TALLA	P. LISTA
137389	Unitalla	\$ 84

Guantes de carnaza y loneta



- Revestimiento interno de algodón.
- Usos: Operador, uso general.
- Loneta 100% algodón.
- Carnaza palma.
- Protección dedos y nudillos.



CÓDIGO	TALLA	P. LISTA
137388	Unitalla	\$ 78

Guantes de loneta



- Usos: Operador, uso general.
- Loneta 100% algodón.
- Lavables.



CÓDIGO	TALLA	PRECIO
137384	Unitalla	\$ 23

Guantes de algodón recubierto de látex



- Usos: Operador, uso general, manejo de grasa, fundición limpieza, residuos.
- Algodón.
- Resistencia corte y abrasión.



CÓDIGO	TALLA	PRECIO
137415	Grande	\$ 67

Guantes de algodón recubierto de nitrilo



- Usos: Operador, uso general, manejo de grasa, fundición, limpieza, residuos.
- Algodón.
- Resistencia corte y abrasión.



CÓDIGO	TALLA	PRECIO
137414	Mediano	\$ 40

Guantes de algodón con PVC

NUEVO



- Uso general, jardinería, manejo de cristales, talleres, carga.
- Puntos de PVC en palma.
- Lavables



CÓDIGO	TALLA	PRECIO
137409	Mediana	\$ 26
137416	Grande	\$ 26

Guantes de algodón con PVC



NUEVO



- Puntos de PVC en palma y dorso.
- Ambidiestro.
- Tipo de ajuste con banda elástica.
- Uso general.



CÓDIGO	TALLA	P. LISTA
144153	Mediana	\$ 18
144154	Grande	\$ 18

Guantes de algodón tipo japonés

NUEVO



- Ambidiestro.
- Tipo de ajuste con banda elástica.
- Fabricado 100% en algodón.
- Uso general.



CÓDIGO	TALLA	P. LISTA
137417	Mediana	\$ 14
137418	Grande	\$ 14

Guantes de algodón tipo japonés



NUEVO



- Ambidiestro.
- Tipo de ajuste con banda elástica.
- Fabricado 100% en algodón.
- Uso general.



CÓDIGO	TALLA	P. LISTA
144155	Mediana	\$ 10
144156	Grande	\$ 10

GUANTES

Guantes de piel reforzado

3 2 4 4



- Usos: Operador, uso general, construcción, carpintería.
- Piel de borrego
- Refuerzo de carnaza en palma.
- Muñeca con resorte.



CÓDIGO	TALLA	☐	P. LISTA
137383	Unitalla	6	\$ 189

Guantes de piel y carnaza

2 1 2 1



- Usos: Operador, uso general, construcción, carpintería.
- Piel de borrego
- Caraza en dorso
- Muñeca con resorte.



CÓDIGO	TALLA	☐	P. LISTA
137382	Unitalla	6	\$ 175

Guantes de piel

2 1 2 1



- Usos: Operador, uso general, construcción, carpintería.
- Piel de borrego
- Muñeca con resorte.



CÓDIGO	TALLA	☐	P. LISTA
137380	Unitalla	6	\$ 159

Guantes de látex uso industrial



- 100% látex natural.
- Diseño anatómico.
- Resistencia a ácidos e inerte a los alcalinos.
- Con acabado satinado con ribete y espesor de 0.70mm
- Ideal para trabajos en la industria, jardinería y construcción.



CÓDIGO	TALLA	☐	P. LISTA
137397	Chica	1	\$ 105
137398	Mediana	1	\$ 105
137399	Grande	1	\$ 105

Guantes para pintar



- Alta resistencia uso rudo.
- Textura antiderrapante.
- Forro interno de algodón para mantener frescas las manos.
- Resistentes a productos químicos, solventes y micro-organismos.
- Espesor de 0.70 mm.



CÓDIGO	TALLA	☐	P. LISTA
137406	Mediana	1	\$ 30
137407	Grande	1	\$ 30

Guantes de látex uso en alimentos



- Material caucho natural.
- Espesor de 0.47 mm
- Color natural con puño con resorte, recto, zig-zag.
- USOS:
 - Procesamiento de aves, enlatado y procesos de alimentos.
 - Fabricación de productos farmacéuticos y laboratorios.



CÓDIGO	TALLA	☐	P. LISTA
137410	Mediana	1	\$ 21
137411	Grande	1	\$ 21

Guantes de látex

0 0 1 0



- Guante 100% de látex natural, hiperalérgico y antiderrapante.
- Con acabado satinado y espesor de 0.35mm
- Ideal para trabajos en el hogar, baños, cocina, aseo en general.



CÓDIGO	TALLA	☐	P. LISTA
137394	Chica	1	\$ 18
137395	Mediana	1	\$ 18
137396	Grande	1	\$ 18

Guantes látex domésticos



\$PVL 0 0 1 0



- Mayor suavidad y alta resistencia.
- Textura antiderrapante.
- Ideal para trabajos en el hogar, baños, cocina, aseo en general.
- Espesor de 0.30 mm.



CÓDIGO	TALLA	☐	P. LISTA
144160	Mediana	1	\$ 18
144161	Grande	1	\$ 18

Guantes de nylon con recubrimiento de nitrilo

4 1 2 1



- Gran sensibilidad al tacto y ajuste perfecto.
- Excelente rendimiento, resistentes al corte, lavables, gran sujeción en materiales ligeramente aceitosos.
- Ideal para ensambles de industrias electrónicas.



CÓDIGO	TALLA	☐	P. LISTA
137403	Chica	12	\$ 50
137404	Mediana	12	\$ 50
137405	Grande	12	\$ 50

Guantes de nylon con recubrimiento de poliuretano

4 1 3 1



- Gran sensibilidad al tacto en trabajos delicados y ajuste perfecto.
- Excelente rendimiento, resistentes al corte, lavables.
- Ideal para trabajos de mecánica.



CÓDIGO	TALLA	☐	P. LISTA
137400	Chica	12	\$ 40
137401	Mediana	12	\$ 40
137402	Grande	12	\$ 40

Tira de impulso con guantes de nylon con recubrimiento nitrilo

26 PIEZAS

4 1 3 1



Contenido: Pág. 294

CÓDIGO	PIEZAS	☐	P. LISTA
126445	26	1	\$ 1,340

Tira de impulso con guantes de nylon con recubrimiento poliuretano

25 PIEZAS

4 1 3 1



Contenido: Pág. 294

CÓDIGO	PIEZAS	☐	P. LISTA
126444	25	1	\$ 1,010

IMPERMEABLES

Alta visibilidad

2
PIEZAS



NUEVO

- Color de alta visibilidad; permite que el usuario sea detectado fácilmente en zonas de trabajo.
- Uniones selladas con alta frecuencia: que no permiten el paso de la humedad.
- Composición policloruro de vinilo 100% virgen.
- Calibre 0,2 mm.

BOLSA

CÓDIGO	TALLA	📦	P. LISTA
137533	Chica	1	\$ 225
137534	Mediana	1	\$ 225
137535	Grande	1	\$ 225
137536	Extra Grande	1	\$ 225

Gabardina alta visibilidad

NUEVO



- Color de alta visibilidad: permite que el usuario sea detectado fácilmente en zonas de trabajo.
- Uniones selladas con alta frecuencia: que no permiten el paso de la humedad.
- Composición policloruro de vinilo 100% virgen.
- Calibre 0,2 mm.
- 1,34 m de largo.

BOLSA

CÓDIGO	TALLA	📦	P. LISTA
137529	Chica	1	\$ 175
137530	Mediana	1	\$ 175
137531	Grande	1	\$ 175
137532	Extra Grande	1	\$ 175

Poncho alta visibilidad

\$PVL **NUEVO**



- Color de alta Visibilidad: Permite que el usuario sea detectado fácilmente en zonas de trabajo.
- Uniones selladas con alta frecuencia: Que no permiten el paso de la humedad.
- Composición Policloruro de Vinilo 100% virgen.
- Calibre 0,2 mm.

BOLSA

CÓDIGO	TALLA	📦	P. LISTA
137537	Unitalla	1	\$ 130

Gabardinas

- 100% PVC, interior de poliéster.
- Capucha fija.
- Con bolsos.
- Juntas de sellado de alta frecuencia.



CÓDIGO	TALLA	📦	P. LISTA
137521	Chica	1	\$ 170
137522	Mediana	1	\$ 170
137523	Grande	1	\$ 170
137524	Extragrande	1	\$ 170

Impermeables 2 piezas

2
PIEZAS

- 100% PVC, interior de poliéster.
- Con bolsos exteriores en gabardina.
- Capucha fija.
- Juntas de sellado de alta frecuencia.



CÓDIGO	TALLA	📦	P. LISTA
137525	Chica	1	\$ 220
137526	Mediana	1	\$ 220
137527	Grande	1	\$ 220
137528	Extragrande	1	\$ 220

Poncho unitalla

\$PVL



- 100% PVC, interior de poliéster.
- Espesor de 0,35mm.
- Juntas de sellado de alta frecuencia.

CÓDIGO	TALLA	📦	P. LISTA
137520	Unitalla	1	\$ 125

Poncho unitalla

FOY

\$PVL



- Capucha fija.
- Broches a presión.
- 0,10 mm de espesor.
- 100% PVC.

CÓDIGO	TALLA	📦	P. LISTA
144145	Unitalla	1	\$ 66

Poncho de emergencia

FOY

\$PVL



- Capucha fija
- 0,03 mm de espesor
- 100% polietileno

CÓDIGO	TALLA	📦	P. LISTA
144146	Unitalla	10	\$ 21

LENTES

Ajustable



- Fabricados con policarbonato.
- Con protección lateral y puente nasal.
- NORMA: ANSI Z.87.1-1989

CÓDIGO	COLOR	📦	P. LISTA
137326	Transparente	6	\$ 29

De seguridad transparente



- Permite el uso de lentes con graduación.
- Fabricado en policarbonato y protección de PVC
- Ventilación que reduce el empañamiento.
- Banda de ajuste para cabeza.

CÓDIGO	COLOR	📦	P. LISTA
137320	Transparente	6	\$ 35

LENTE

De seguridad industrial

137323
Para aplicaciones en condiciones de luz normal.

137325
Para aplicaciones en condiciones de luz baja, mejora la definición.

137324
Para aplicaciones al aire libre o exceso de luminosidad.

• NORMA: ANSI Z.87.1-1989

CÓDIGO	COLOR	📦	P. LISTA
137323	Transparente	12	\$ 25
137324	Negro	12	\$ 25
137325	Ámbar	12	\$ 25

Respirador 2 filtros

• Para doble cartucho.
• Para uso en la industria química, agrícola, minera, forestal, etc.
• Sistema de sellado en la parte superior e inferior.
• Comodidad y seguridad al respirar.
• Doble cinta que permite un mejor ajuste en la parte superior de la cabeza. (Incluye cartuchos).

Para doble cartucho.

CÓDIGO	TIPO	📦	P. LISTA
137352	2 filtros	1	\$ 95

Cartuchos para respirador

137354
• Polvo, vapores, humo derivado del procesamiento de metales, partículas de baja toxicidad.

137353
• Vapores orgánicos, benceno, tetracloruro de carbono, acetona, pesticidas.

137355
• Pinturas en aerosol, humos y vapores de baja toxicidad.

137357
• Gases ácidos, cloro, cloruro de hidrógeno, dióxido de azufre.

137356
• Vapores inorgánicos y gases ácidos.

CÓDIGO	PROTECCIÓN PARA	📦	P. LISTA
137354	Polvo	6	\$ 21
137353	Vapores orgánicos	6	\$ 31
137355	Pintura en spray	6	\$ 33
137357	Gases ácidos	6	\$ 50
137356	Vapores inorgánicos	6	\$ 50

MASCARILLAS

Mascarillas para polvo

137339
• Pieza nasal metálica ajustable.
• Mascarilla que protege contra los polvos no tóxicos como la cal, madera y otros.

137340
• Pieza nasal metálica ajustable.
• Mascarilla que protege contra vapores orgánicos y pinturas en aerosol.

137341
• Protege contra polvos y sustancias no tóxicas.
• Protección interior de tela para evitar irritaciones.
• Elástico ajustable.

• Ligeras de ajuste cómodo y seguro.
• Ideal para industria, construcción, taller, hogar, etc.

• Permiten una clara visión.
• No dificultan la respiración y el habla.

CÓDIGO	PROTECCIÓN PARA	📦	P. LISTA
137339	Polvo	50	\$ 2.40
137340	Polvo y vapores orgánicos	20	\$ 30
137341	Polvo y sustancias no tóxicas	20	\$ 23

Respirador 1 filtro

• Para un cartucho.
• Para uso en la industria química, agrícola, minera, forestal, etc.
• Sistema de sellado en la parte superior e inferior.
• Comodidad y seguridad al respirar.
• Doble cinta que permite un mejor ajuste en la parte superior de la cabeza. (Incluye cartucho).

Para un cartucho.

CÓDIGO	TIPO	📦	P. LISTA
137351	1 filtro	1	\$ 105

MALLA

Malla para construcción 1.2 X 30.5 M

• Fabricada en polietileno de alta densidad.

CÓDIGO	MEDIDAS	📦	P. LISTA
137304	1.2 X 30.5 m	1	\$ 549

ROPA DE SEGURIDAD

De piel

124408

137652

137650

137651

• Ideales para trabajos de herrería y procesos de soldadura.
• 100% carmaza de vacuno.

BOLSA

CÓDIGO	DESCRIPCIÓN	📦	P. LISTA
124408	Mandil sencillo, fabricado en una sola pieza	1	\$ 309
137652	Mandil sencillo, fabricado en una sola pieza, reforzado	1	\$ 145
137650	Par de polainas	1	\$ 145
137651	Par de mangas, broches ajustables con clip	1	\$ 145

De mezclilla

137659

137658

137657

• Ideales para trabajos de herrería y procesos de soldadura.

BOLSA

CÓDIGO	DESCRIPCIÓN	📦	P. LISTA
137659	Mandil con bolsillos, correas de poliéster	1	\$ 92
137658	Par de mangas	1	\$ 88
137657	Capucha, ajuste de gancho y felpa	1	\$ 85

ROPA DE SEGURIDAD

Mandiles dieléctricos



137653

137656

- Ideal para usos en industria alimenticia, empaadoras, trabajos de lavado y limpieza, manejo de desechos orgánicos.
- Correas elásticas.
- Con hebilla plástica de ajuste.
- Dieléctrico.
- Fácil de limpiar y protege contra el agua.



CÓDIGO	DESCRIPCIÓN	📦	P. LISTA
137653	Mandil Industrial	1	\$ 110
137656	Mandil de PVC	1	\$ 61

OREJERAS Y TAPONES

Orejeras



- Excelente bloqueo contra ruidos.
- Orejera acolchonada.
- Ajustable al tamaño de la cabeza.
- Giro 360°.



CÓDIGO	RED. RUIDO	📦	P. LISTA
137345	17 dB	5	\$ 86

Tapones



- Excelente protección auditiva en ruidos de alta frecuencia.
- Ideal para largas jornadas de trabajo.
- Reusable.



CÓDIGO	DESCRIPCIÓN	RED. RUIDO	📦	P. LISTA
137347	Con cordón	28 dB	12	\$ 9

TOPE ESTACIONAMIENTO

Tope estacionamiento



- Fabricado en hule de alta resistencia.
- Triángulos reflejantes para una correcta visualización nocturna.
- Por su geometría no daña ninguna de las partes del automotor.
- Resistente a la luz ultravioleta, humedad, aceite y temperaturas extremas.
- No se rompe, desmorona, agrieta o pudre.

GRANEL

CÓDIGO	MEDIDAS	📦	P. LISTA
137459	54 x 16 x 11 cms	1	\$ 365

TRIÁNGULOS REFLEJANTES

Triángulo reflejante de emergencia armable



NUEVO

- Multiangulos, con 8 reflejantes para incrementar la visibilidad del triángulo.
- Diseño compacto y armable que permite ser transportado y almacenado fácilmente.
- Reflejantes en ambas caras del triángulo.
- Fabricados en poliestireno de alta resistencia.
- Fácil visualización.
- Preferentemente usados para la señalización de emergencia en automotores. También es usada para señalar áreas peatonales y estacionamiento, etc.



CÓDIGO	ALTURA	PIEZAS	📦	P. LISTA
TRF10A	10" armable	1	1	\$ 75

Triángulos reflejantes de emergencia



NUEVO

- Base fabricada en poliestireno con arena en su interior para garantizar la estabilidad del triángulo.
- Resistentes al agua y al exposición solar.
- Fabricado en resistente PVC.
- Fácil visualización.
- preferentemente usados para la señalización de emergencia en automotores. También es usada para señalar áreas peatonales y estacionamiento, etc.



CÓDIGO	MEDIDA	EMPAQUE	PIEZAS	📦	P. LISTA
TRF101	11 1/2"	Caja plástica	1	1	\$ 100
TRF102	11 1/2"	Caja plástica	2	1	\$ 199
TRF171	17"	Estuche textil	1	1	\$ 185
TRF172	17"	Estuche textil	2	1	\$ 319

RODILLERAS

Gel



137451

137453

137452

- El gel ayuda a prevenir lesiones al momento de realizar actividades.
- Diseño ergonómico ofrece descanso y confort a la rodilla.



CÓDIGO	DESCRIPCIÓN	USO	📦	P. LISTA
137451	Gel	Pesado	1	\$ 235
137453	PVC/gel, reforzada	Pesado	1	\$ 345
137452	De gel, anti-derrapante	Pesado	1	\$ 325

Goma



137456

137450

137454

- Fácil deslizamiento sobre pisos pulidos.
- La goma ayuda a prevenir lesiones al momento de realizar actividades ligeras.
- Diseño ergonómico ofrece descanso y confort a la rodilla.



CÓDIGO	DESCRIPCIÓN	USO	📦	P. LISTA
137456	Goma flexible	Ligero	1	\$ 115
137450	Goma	Ligero	1	\$ 115
137454	Goma rígida	Ligero	1	\$ 209

EVA



- Fácil deslizamiento sobre pisos pulidos.
- Diseño ergonómico ofrece descanso y confort a la rodilla.



CÓDIGO	DESCRIPCIÓN	USO	📦	P. LISTA
137455	De EVA	Ligero	1	\$ 215

MANEJO DE CARGA

7

Incluye los productos que se utilizan para levantar, transportar y sostener objetos o cargas.

- Accesorios para remolque
- Bandas y malacates
- Cables de acero
- Cadenas
- Carros plataforma
- Diablos
- Eslabones
- Ganchos
- Grilletes
- Poleas y minigrúas
- Malacates
- Perros
- Polipastos
- Sujetadores
- Tensores
- Transpaletas
- Troles



VIDEO



VIDEO



SURTEK
HERRAMIENTAS PARA PROFESIONALES

ACCESORIOS PARA REMOLQUE

Acopladores para remolque



- Fabricados en acero calibre 9, con terminado galvanizado.
- Gancho de seguridad con accionamiento manual.



CÓDIGO	MEDIDA	CAP. CARGA	📦	P. LISTA
151229	1 7/8"	2,000 lb (907 kg)	1	\$ 209
151226	2"	3,500 lb (1,587 kg)	1	\$ 299

Bolas para camioneta



- Fabricados en acero aleado para resistir esfuerzos de tensión.
- Con terminado en cromo pulido espejo.
- Incluye tuerca rosca fina para una óptima fijación.



CÓDIGO	MEDIDA	CAP. CARGA	📦	P. LISTA
151228	1 7/8"	907 kg	1	\$ 125
151227	2"	1,587 kg	1	\$ 140

Gancho para remolque



HERRAMIENTAS AUTOMOTRICES
PAGINA 137

- Fabricado en acero forjado.
- Cromado.
- Para montarse en defensas delanteras y traseras.



CÓDIGO	📦	P. LISTA
151230	1	\$ 215

Correa para remolque



- Ideal para automóviles, lanchas, tractores, etc.
- Ganchos de acero forjado con seguros de resorte de enganche rápido.
- Gran elasticidad para absorber los estiramientos.
- 100% Poliéster

CÓDIGO	MEDIDA	CARGA MÁX. DE TRABAJO	CARGA DE RUPTURA	📦	P. LISTA
151212	50 mm x 5.8 m	2,000 kg	4,000 kg	1	\$ 275

Cuerdas para remolque



- Ideal para automóviles, lanchas, tractores, etc.
- Gran elasticidad para absorber los estiramientos.
- Ganchos de acero forjado.
- Ligeros y resistentes.

CÓDIGO	MEDIDA	CARGA MÁX. DE TRABAJO	CARGA DE RUPTURA	📦	P. LISTA
151210	16 mm x 3.5 m	1,000 kg	2,000 kg	1	\$ 180
151211	22 mm x 4.5 m	1,500 kg	3,000 kg	1	\$ 250

BANDAS Y MALACATES

Bandas para malacate con gancho plano



- Ensamblados con bandas 100% de poliéster con barnizado de resina para obtener gran resistencia, durabilidad y cumplir con los requerimientos de plataformas.
- Capacidad de carga: 2,500kg.

CÓDIGO	ANCHO	LONGITUD	📦	P. LISTA
151135	4"	8 m	1	\$ 459
151136	4"	9 m	1	\$ 459

Banda para malacate con gancho con seguro



- Ensamblados con bandas 100% de poliéster con barnizado de resina para obtener gran resistencia, durabilidad y cumplir con los requerimientos de plataformas.
- Capacidad de carga: 2,500kg.

CÓDIGO	ANCHO	LONGITUD	📦	P. LISTA
151140	4"	9 m	1	\$ 480

Banda para malacate con gancho de alambre



- Ensamblados con bandas 100% de poliéster con barnizado de resina para obtener gran resistencia, durabilidad y cumplir con los requerimientos de plataformas.
- Capacidad de carga: 2,500kg.

CÓDIGO	ANCHO	LONGITUD	📦	P. LISTA
151138	4"	9 m	1	\$ 480

Malacates con manivela



Código	Diámetro de Cable	Capacidad m
151245	1/4"	15
151246	1/4"	25



- Perfecto para usarse con botes o trailers.
- Útil también en aplicaciones agrícolas e industriales.
- Diámetro de cable sugerido: 1/4".

CÓDIGO	CARGA LÍMITE	📦	P. LISTA
151245	545 kg	1	\$ 619
151246	910 kg	1	\$ 949

Malacates para banda



151240 Soldable.

151242 Atornillable.

- Para banda de 4".
- Engranajes tratados térmicamente.
- Perfecto para usarse en plataformas para trailers, ferrocarriles u otros vehículos.
- Para sujetar la carga con la tensión de las bandas.

GRANEL

CÓDIGO	ANCHO	CARGA LÍMITE	📦	P. LISTA
151240	4"	2,500 kg	2	\$ 495
151242	4"	2,500 kg	2	\$ 529

Barra para malacate para banda



- Maneral cromado con moleteado antideslizante.
- Nariz cónica con diseño antirrapante para una operación segura.

GRANEL

CÓDIGO	DESCRIPCIÓN	📦	P. LISTA
151235	1 1/4"	1	\$ 400

CABLES

De acero



\$PVL



Construcción de cable 7 x 7, que otorga mayor rigidez



Construcción de cable 7 x 19, que otorga mayor flexibilidad

• Fabricado de acero aleado con acabado galvanizado.

CARRETE

CÓDIGO	DIÁMETRO	LONGITUD	CARGA LIMITE	☑	P. LISTA
Construcción 7x7					
CA1/16R	1/16"	75 m	217 kg	1	\$ 300
CA3/32R	3/32"	75 m	417 kg	1	\$ 370
CA1/8R	1/8"	75 m	777 kg	1	\$ 459
CA3/16R	3/16"	75 m	1,678 kg	1	\$ 825
CA1/4R	1/4"	75 m	2,166 kg	1	\$ 1,375
CA1/16	1/16"	152 m	217 kg	1	\$ 599
CA3/32	3/32"	152 m	453 kg	1	\$ 735
CA1/8	1/8"	152 m	777 kg	1	\$ 910
Construcción 7x19					
CA3/32F	3/32"	75 m	453 kg	1	\$ 825
CA1/8F	1/8"	75 m	907 kg	1	\$ 825
CA3/16	3/16"	76 m	1,905 kg	1	\$ 1,019
CA1/4	1/4"	76 m	3,175 kg	1	\$ 1,420

De acero con recubrimiento de PVC



\$PVL



Construcción de cable 7 x 7, que otorga mayor rigidez



Construcción de cable 7 x 19, que otorga mayor flexibilidad



Cable con recubrimiento de PVC.

• Fabricado de acero aleado con acabado galvanizado.

CARRETE

CÓDIGO	DIÁMETRO	LONGITUD	CARGA LIMITE	☑	P. LISTA
Construcción 7x7					
CAP3/32	3/32"	76 m	417 kg	1	\$ 425
CAP1/8	1/8"	76 m	771 kg	1	\$ 555
Construcción 7x19					
CAP1/8X	1/8"	76 m	907 kg	1	\$ 949
CAP3/16	3/16"	76 m	1905 kg	1	\$ 1,170

CADENAS

Tipo Victor

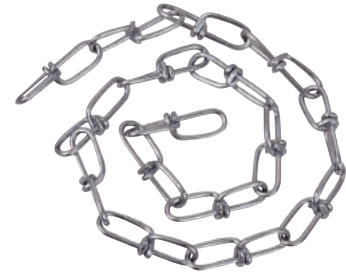

\$PVL

Código	Largo m	Ancho (C) mm	Límite Carga de Trabajo kg
150836	30	40	41
150837	30	52	52
150838	30	90	91
150839	30	115	116
150840	30	165	166

• Fabricadas en acero al carbón con acabado galvanizado.

CÓDIGO	DIÁMETRO DE ALAMBRE	☑	P. LISTA
150836	2 mm	1	\$ 220
150837	2.5 mm	1	\$ 259
150838	3 mm	1	\$ 360
150839	3.5 mm	1	\$ 439
150840	4 mm	1	\$ 620

Grado 70 con gancho

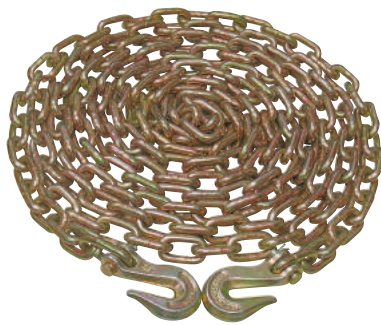

\$PVL

Código	Largo m	Límite Carga de Trabajo kg
150822	6	2,131
150823	7.6	2,131
150826	6	2,993
150827	7.6	2,993

• Cadena tropicalizada.
• Eslabones electrosoldados.

GRANEL

CÓDIGO	DIÁMETRO	☑	P. LISTA
150822	5/16"	1	\$ 1,189
150823	5/16"	1	\$ 1,309
150826	3/8"	1	\$ 1,605
150827	3/8"	1	\$ 2,075

Pulidas grado 30



\$PVL

Diámetro pulg	Eslabón largo Mm	Eslabón ancho mm	Carga De trabajo Kg	Peso por m lineal kg
1/8"	23.0	6.8	180	0.28
3/16"	26.5	8.5	365	0.43
1/4"	27.0	10.5	580	0.82
5/16"	31.0	13.5	860	1.33
3/8"	32.5	15.0	1200	1.98
7/16"	41.4	16.5	1680	2.94
1/2"	40.0	18.0	2030	3.6

• Cadenas de calidad comercial estándar para fines generales.
• No se recomienda para levantamientos verticales.
• Eslabones electro-soldados.
• NORMA: ASTM A413-00

CÓDIGO	DIÁMETRO	LONGITUD	CARGA LIMITE	☑	P. LISTA
Cadenas pulidas cubeta con 50 kg					
150860	3/16"	116.2 m	365 kg	1	\$ 2,545
150861	1/4"	60.9 m	580 kg	1	\$ 2,485
150862	5/16"	37.5 m	860 kg	1	\$ 2,435
150863	3/8"	25.2 m	1200 kg	1	\$ 2,550
150864	1/2"	13.8 m	2030 kg	1	\$ 2,630
Cadenas pulidas cubeta con 25 kg					
150857	1/8"	89.2 m	180 kg	1	\$ 1,505
150858	3/16"	58.7 m	365 kg	1	\$ 1,275
150859	1/4"	30.4 m	580 kg	1	\$ 1,240

Galvanizadas grado 30



\$PVL

Diámetro pulg	Eslabón largo Mm	Eslabón ancho mm	Carga De trabajo Kg	Peso por m lineal kg
1/8"	23.0	6.8	180	0.28
3/16"	26.5	8.5	365	0.43
1/4"	27.0	10.5	580	0.82
5/16"	31.0	13.5	860	1.33
3/8"	32.5	15.0	1200	1.98
7/16"	41.4	16.5	1680	2.94
1/2"	40.0	18.0	2030	3.6

• Cadenas de calidad comercial estándar para fines generales.
• No se recomienda para levantamientos verticales.
• Eslabones electro-soldados.
• NORMA: ASTM A413-00

CÓDIGO	DIÁMETRO	LONGITUD	CARGA LIMITE	☑	P. LISTA
Cadenas galvanizadas cubeta con 50 kg					
150850	3/16"	116.2 m	804 lb 365 kg	1	\$ 2,860
150851	1/4"	60.9 m	1278 lb 580 kg	1	\$ 2,795
150852	5/16"	37.5 m	1895 lb 860 kg	1	\$ 2,705
150853	3/8"	25.2 m	2644 lb 1200 kg	1	\$ 2,835
150854	1/2"	13.8 m	4473 lb 2030 kg	1	\$ 2,979
Cadenas galvanizadas cubeta con 25 kg					
150847	1/8"	89.2 m	396 lb 180 kg	1	\$ 1,629
150848	3/16"	58.7 m	804 lb 365 kg	1	\$ 1,400
150849	1/4"	30.4 m	1278 lb 580 kg	1	\$ 1,350

CUERDAS DE POLIPROPILENO

Cuerdas de polipropileno en carrete



- **Torcido bicolor**
Azul y amarillo a partir de calibre 6 mm.



\$PVL

- La cuerda de polipropileno tiene flotabilidad.
- No absorbe agua.
- Es resistente al moho u otros hongos y no tiene putrefacción.
- Tiene más fuerza que las cuerdas de fibras naturales.



Precios vigentes en BIP = Boletín informativo de producto. Disponible en www.urreet.net

CÓDIGO	CALIBRE	RENDIMIENTO M X KG	RENDIMIENTO M X CARRETE	PESO KG X CARRETE	
138200	4 mm	105	1050	10	1
138201	6 mm	53	1166	22	1
138202	8 mm	34	748	22	1
138203	10 mm	23	621	27	1
138204	11 mm	15	405	27	1
138205	13 mm	13	403	31	1
138206	16 mm	8	320	40	1
138207	19 mm	6	240	40	1

Exhibidor con cuerdas de polipropileno

**9
PIEZAS**

\$PVL



Precios vigentes en BIP = Boletín informativo de producto. Disponible en www.urreet.net
Contenido: Pág. 294

CÓDIGO	DESCRIPCIÓN	
EXCUERDA	90 x 91 x 186 cm	1

CARROS PLATAFORMA

Carros plataforma



NUEVO

- Mango retráctil para su fácil almacenamiento.
- Base metálica con protección plástica en su contorno que la protege de golpes.
- Llanta de TPR para un suave manejo y mayor durabilidad.



CÓDIGO	LARGO	ANCHO	ALTURA	MANGO	CAPACIDAD DE CARGA		P. LISTA
CPL15	72.5 cm	47.5 cm	13.9 cm	82 cm	150 kg	1	\$ 1,239
CPL30	91.6 cm	61.6 cm	20.9 cm	86.3 cm	300 kg	1	\$ 2,030

Ruedas para carros plataforma



RCPL15

NUEVO

GRANEL

CÓDIGO	DESCRIPCIÓN		P. LISTA
RCPL15	Rueda TPR 4" para CPL15	1	\$ 130
RCPL30	Rueda TPR 5" para CPL30	1	\$ 165

DIABLOS

Refresqueros



Llanta Sólida 8"



Llanta Neumática 10"



- Únicos con grip antiderrapante.
- Fabricados con maneriales tubulares y estructura de solera para mayor resistencia.
- Inclinación de 120 para mejor apoyo a rejas de refresco y carga en general.
- Eje sólido roscado con tope y tuercas de seguridad.
- Con protector de llanta.

CÓDIGO	CAPACIDAD	TIPO DE LLANTA		P. LISTA
DRS200	200 kg	Sólida 8"	1	\$ 999
DRS300	300 kg	Sólida 8"	1	\$ 1,119
DRS400	400 kg	Sólida 8"	1	\$ 1,200
DRN200	200 kg	Neumática 10"	1	\$ 1,400

GRANEL

Para cilindros o tanques



DG2C
Llanta Sólida 7"



DGN2C
Llanta Neumática 16"



- Únicos con grip antiderrapante.
- Con cadenas de seguridad.
- Fabricados con maneriales tubulares y estructura de solera para mayor resistencia.
- Eje sólido roscado con tope y tuercas de seguridad.
- Ideal para equipo de oxígeno.

CÓDIGO	CAPACIDAD	TIPO DE LLANTA		P. LISTA
DG2C	2 cilindros	Sólida 7"	1	\$ 1,495
DGN2C	2 cilindros	Neumática 16"	1	\$ 1,999

GRANEL

Bodegueros



- Mangos con grip antiderrapante.
- Fabricados con maneriales tubulares y estructura de solera para mayor resistencia.
- Totalmente liso para levantamiento de bultos pesados a ras de piso.
- Eje roscado con tope y tuerca de seguridad.
- Con protector de llanta.

CÓDIGO	CAPACIDAD	TIPO DE LLANTA	COLOR		P. LISTA
DBS200	200 kg	Sólida 8"		1	\$ 1,100
DBS300	300 kg	Sólida 8"		1	\$ 1,199
DBS400	400 kg	Sólida 8"		1	\$ 1,299
DBS400A	400 kg	Sólida 8"		1	\$ 1,299
DBS400R	400 kg	Sólida 8"		1	\$ 1,299

GRANEL

Diablo plegable



- Base con diseño antiderrapante.
- Diseño compacto.
- Fácil de guardar y de transportar sin carga.
- Para transporte de cargas ligeras.
- Ruedas de hule.

GRANEL

CÓDIGO	CAPACIDAD	📦	P. LISTA
DPA60	60 Kg	1	\$ 645

Ruedas sólidas para diablo



• Ruedas de hule tipo tractor con rin de lámina.

GRANEL

CÓDIGO	DIÁMETRO	📦	P. LISTA	CÓDIGO	DIÁMETRO	📦	P. LISTA
Balero sencillo				Balero doble			
RD45S	4 1/2"	1	\$ 44	RD6D	6"	1	\$ 79
RD5S	5"	1	\$ 46	RD7D	7"	1	\$ 83
RD6S	6"	1	\$ 56	RD8D	8"	1	\$ 109
RD7S	7"	1	\$ 64	RD9D	9"	1	\$ 120

ESLABONES

De acero con seguro



151520



- Fabricados en acero al carbón.
- Acabado en zinc.
- Ideales para arrastre, sujeción y anclaje.
- Seguro de bloqueo roscado para conexiones rápidas a cadenas, cables y accesorios.

CÓDIGO	DIÁMETRO	LONGITUD	CARGA MÁXIMA	📦	P. LISTA
151520	1/8"	1 1/2"	100 Kg	12	\$ 6.90
151521	3/16"	2"	300 Kg	12	\$ 9.20
151522	1/4"	2 1/2"	400 Kg	12	\$ 10
151523	5/16"	3"	800 Kg	12	\$ 15
151524	3/8"	3 1/2"	1200 Kg	12	\$ 23
151525	1/2"	4"	1500 Kg	12	\$ 35

De resorte tipo ojo



ADVERTENCIA:
ESTE PRODUCTO NO DEBE USARSE PARA ESCALAR NI PARA SOPORTAR CARGAS PESADAS.



CÓDIGO	MEDIDA	📦	P. LISTA
151500	50 mm	12	\$ 16
151501	60 mm	12	\$ 17
151502	70 mm	12	\$ 19
151503	80 mm	12	\$ 21

DESTORCEDORES

De cadena



- Acero forjado.
- Recubrimiento galvanizado por inmersión.
- Impide que la cadena se tuerza bajo la carga.
- No exceda la carga límite de trabajo.

GRANEL

CÓDIGO	GROSOR	LIMITE CARGA	📦	P. LISTA
DES3	1/4"	390 kg	10	\$ 34
DES4	5/16"	570 kg	10	\$ 42
DES5	3/8"	1020 kg	10	\$ 54
DES7	1/2"	1630 kg	4	\$ 94
DES9	5/8"	2360 kg	4	\$ 155

ESLINGAS

Eslingas ojo - ojo



Ancho	Kg. Vertical	Kg. Tensión	Kg. Canasta 90°	Kg. Canasta 60°	Kg. Canasta 45°	Kg. Canasta 30°
2"	2,000	1,600	4,000	3,400	2,800	2,000
3"	3,000	2,400	6,000	5,190	4,240	3,000
4"	4,000	3,200	8,000	6,800	5,600	4,000

- Para sujeción, levantamiento y manejo de cargas.
- Ejerce mejor tensión y elasticidad.
- NORMAS: EN1492: 2000; JB/T8521: 1997.



CÓDIGO	ANCHO	LONGITUD	COLOR	📦	P. LISTA
ESC24	2"	4 m	Green	1	\$ 269
ESC26	2"	6 m		1	\$ 400
ESC28	2"	8 m		1	\$ 539
ESC210	2"	10 m		1	\$ 669
ESC34	3"	4 m	Yellow	1	\$ 420
ESC36	3"	6 m		1	\$ 615
ESC38	3"	8 m		1	\$ 840
ESC310	3"	10 m		1	\$ 999
ESC44	4"	4 m	Grey	1	\$ 529
ESC46	4"	6 m		1	\$ 875
ESC48	4"	8 m		1	\$ 1,379
ESC410	4"	10 m		1	\$ 1,299

GANCHOS

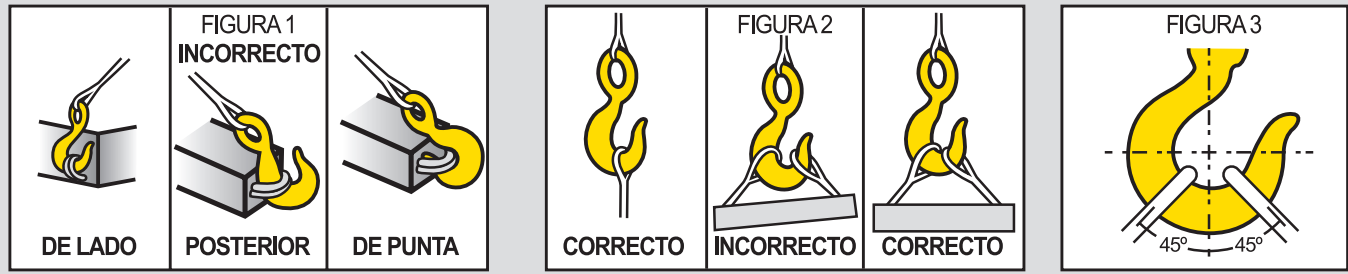

Información Importante de Seguridad:

1. Siempre inspeccione visualmente el gancho antes de usarlo.
2. Nunca use un gancho cuya abertura de garganta ha sido incrementada o cuya punta ha sido doblada más de 10 grados hacia afuera del plano del cuerpo del gancho o si está de alguna otra forma distorsionado o doblado.
3. Quite de servicio cualquier gancho con grietas, muescas o filos.
4. Nunca repare, retrabaje, altere, o le dé forma a un gancho a base de soldadura, calentándolo o doblándolo.
5. Nunca cargue de lado, de la parte posterior o de la punta de un gancho (fig. 1).
6. Siempre asegúrese que el gancho soporte correctamente la carga (fig. 2).
7. Cuando coloque 2 brazos de eslingas en un gancho, asegúrese que el ángulo de la vertical del brazo más retrado no sea mayor a 45° y que el ángulo entre los dos brazos no exceda los 90° (fig 3). Para ángulos mayores de 90° grados o eslingas de más de dos brazos deberá usarse un eslabón maestro o un grillete para amarrar los brazos de la eslinga o gancho.

Con chaveta

DIMENSIONES (PULGADAS)														
	A	B	C	D	E	F	G	H	K	L	N	P	R	T
GANOG1	1.06	0.32	0.29	2.75	0.94	1.19	0.81	0.88	0.50	3.95	2.13	0.38	2.58	0.81
GANOG2	1.22	0.43	0.34	3.06	1.06	1.25	0.94	1.00	0.56	4.52	2.25	0.44	2.87	0.97
GANOG3	1.38	0.45	0.44	3.63	1.31	1.50	1.13	1.19	0.66	5.15	2.56	0.47	3.25	1.06
GANOG4	1.88	0.57	0.53	4.81	1.69	1.94	1.56	1.63	0.91	6.53	3.44	0.63	4.00	1.3

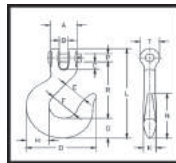

GRANEL

- Forjados en acero al carbón y templado.
- Chaveta de seguridad que impide que la carga se libere espontáneamente.
- Para usarse con cadena grado 8.

CÓDIGO	MEDIDA	CARGA LÍMITE	📦	P. LISTA
GANOG1	1/4"	884 kg	1	\$ 46
GANOG2	5/16"	1,304 kg	1	\$ 60
GANOG3	3/8"	1,814 kg	1	\$ 90
GANOG4	1/2"	2,948 kg	1	\$ 175

De ojo con seguro

DIMENSIONES (PULGADAS)													
	C	D	F	G	J	K	M	N	O	Q	T		
GAN01	3.34	2.86	1.25	0.73	0.90	0.69	0.63	0.36	0.89	0.75	0.87		
GAN02	3.81	3.11	1.38	0.84	0.93	0.71	0.71	0.42	0.91	0.91	0.98		
GAN03	4.24	3.55	1.50	1.00	0.99	0.88	0.88	0.55	1.00	1.13	1.03		
GAN04	4.84	3.97	1.63	1.13	1.15	0.94	0.94	0.58	1.09	1.29	1.16		
GAN05	5.91	4.87	2.00	1.44	1.52	1.31	1.31	0.72	1.36	1.56	1.53		
GAN06	7.51	6.27	2.50	1.81	1.75	1.66	1.66	0.90	1.61	2.03	1.96		
GAN07	9.16	7.50	3.00	2.25	2.41	1.88	1.63	1.11	2.08	2.44	2.47		

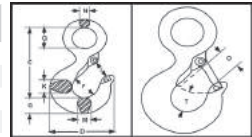

GRANEL

- Ganchos forjados en acero al carbón y templados.
- Seguro de resorte de enganche rápido y resistente, que permite trasladar la carga sin riesgo de que ésta caiga del gancho.
- Los ganchos de ojo con seguro se clasifican según la capacidad de carga.
- Para usarse con cable.

CÓDIGO	DESCRIPCIÓN	MEDIDA	CARGA LÍMITE	📦	P. LISTA
GAN01	Gancho ojo c/seguro 3/4 ton	3/4"	750 kg	1	\$ 35
GAN02	Gancho ojo c/seguro 1 ton	7/8"	1000 kg	1	\$ 50
GAN03	Gancho ojo c/seguro 1 1/2 ton	1 1/8"	1500 kg	1	\$ 64
GAN04	Gancho ojo c/seguro 2 ton	1 1/4"	2000 kg	1	\$ 67
GAN05	Gancho ojo c/seguro 3 ton	1 9/16"	3000 kg	1	\$ 200
GAN06	Gancho ojo c/seguro 5 ton	2"	5000 kg	1	\$ 380
GAN07	Gancho ojo c/seguro 7 1/2 ton	2 7/16"	7500 kg	1	\$ 779

Para cadena con chaveta

DIMENSIONES (PULGADAS)													
	A	B	C	D	E	G	H	K	L	N	P	P	P
GANCC1	1.00	0.32	0.31	1.81	0.34	0.88	0.72	0.47	3.05	1.75	0.31	1.64	
GANCC2	1.22	0.43	0.36	2.12	0.44	0.97	0.91	0.59	3.66	2.06	0.38	2.02	
GANCC3	1.42	0.48	0.49	2.53	0.50	1.17	1.00	0.72	4.42	2.34	0.44	2.41	
GANCC4	1.88	0.57	0.51	3.56	0.66	1.53	1.25	0.78	5.72	2.97	0.63	3.19	
GANCC5	2.31	0.71	0.67	4.39	0.78	1.78	1.56	1.09	6.83	4.31	0.75	4.09	

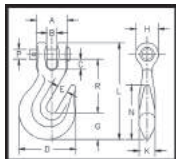

GRANEL

- Diseño de alta rigidez estructural para soportar cargas por tiempo continuo.
- Forjados en acero al carbón y templado.
- Chaveta de seguridad que impide que la carga se libere espontáneamente.

CÓDIGO	MEDIDA	CARGA LÍMITE	📦	P. LISTA
GANCC1	1/4"	1179 kg	1	\$ 36
GANCC2	5/16"	1304 kg	1	\$ 49
GANCC3	3/8"	2449 kg	1	\$ 65
GANCC4	1/2"	4173 kg	1	\$ 139
GANCC5	5/8"	5897 kg	1	\$ 275

Ganchos "s"



GAN54

- Fabricados en acero al carbón.
- Acabado galvanizado.

CÓDIGO	DIÁMETRO	CARGA LÍMITE	📦	P. LISTA
GANS3	3/16"	13 Kg	12	\$ 6
GANS4	1/4"	38 Kg	12	\$ 7
GANS5	5/16"	75 Kg	12	\$ 11

GRILLETES

De acero forjado



- Forjados y templados.
- Galvanizados por inmersión.
- Se pueden usar en amarres, remolques, suspensiones y levantamiento donde la carga se aplica directamente en línea o en carga lateral.
- Se recomiendan en instalaciones permanentes o de largo plazo.

GRANEL

CÓDIGO	GROSOR	CARGA LÍMITE	📦	P. LISTA
GR11	3/16"	300 kg	5	\$ 14
GR12	1/4"	450 kg	5	\$ 16
GR13	5/16"	680 kg	5	\$ 18
GR14	3/8"	910 kg	5	\$ 25
GR15	7/16"	1,360 kg	5	\$ 29
GR16	1/2"	1,810 kg	5	\$ 33
GR17	5/8"	2,950 kg	5	\$ 59
GR18	3/4"	4,310 kg	5	\$ 100
GR19	7/8"	6,400 kg	5	\$ 145
GR110	1"	8,300 kg	3	\$ 189
GR111	1 1/8"	9,400 kg	3	\$ 299
GR112	1 1/4"	12,000 kg	1	\$ 395
GR113	1 3/8"	13,450 kg	1	\$ 519
GR114	1 1/2"	16,900 kg	1	\$ 725

Comerciales de acero forjado



- Se pueden usar en amarres, remolques, suspensiones y levantamiento donde la carga se aplica directamente en línea.
- Forjados y doblados en caliente.
- Galvanizados por inmersión.

GRANEL

CÓDIGO	GROSOR	CARGA LÍMITE	📦	P. LISTA
GRIP2	1/4"	300 kg	5	\$ 14
GRIP4	3/8"	750 kg	5	\$ 23
GRIP6	1/2"	1,500 kg	5	\$ 32
GRIP7	5/8"	2,250 kg	5	\$ 57
GRIP8	3/4"	3,250 kg	5	\$ 97
GRIP9	7/8"	4,300 kg	5	\$ 140
GRIP10	1"	5,500 kg	3	\$ 185
GRIP13	1 1/2"	10,500 kg	1	\$ 705

De acero forjado con chaveta



- Forjados y templados para asegurar un rendimiento uniforme y maximizar las propiedades del acero.
- Galvanizados por inmersión, con tuerca de seguridad.
- Se pueden usar en amarres, remolques, suspensiones y levantamiento donde la carga se aplica directamente en línea.
- Se pueden usar en situaciones que involucren carga lateral.
- Se recomiendan en instalaciones permanentes o de largo plazo o donde la carga podría deslizarse en el perno del grillete provocando una rotación del perno.

GRANEL

CÓDIGO	GROSOR	CARGA LÍMITE	📦	P. LISTA
GCH3	1/2"	1,810 kg	5	\$ 50
GCH4	5/8"	2,950 kg	5	\$ 90
GCH5	3/4"	4,310 kg	5	\$ 145
GCH6	7/8"	6,400 kg	5	\$ 210
GCH7	1"	8,300 kg	3	\$ 279

GUARDACABOS

Para cable de acero



Diseño ovalado que facilita el amarre de la carga, con recubrimiento galvanizado.



- Fabricados en acero.
- Los guardacabos evitan el desgaste y la deformación del cable, dándole el doblez adecuado en las terminales de ojo.

GRANEL

CÓDIGO	DIÁMETRO DEL CABLE	📦	P. LISTA
GC3	1/4"	12	\$ 3
GC5	3/8"	12	\$ 5
GC6	1/2"	12	\$ 6
GC7	5/8"	5	\$ 14
GC8	3/4"	5	\$ 23

POLEAS Y MINIGRÚAS

Garruchas

Código	Diámetro de Polea		Canal		Prof. Interno	Diámetro de aro
	pulg	mm	pulg	pulg		
151030	4"	101.6	3/4"	3/4"	1"	9/16"
151031	4 3/4"	120.6	3/4"	3/4"	1"	5/8"
151032	5 3/4"	146.1	3/4"	15/16"	1 1/8"	1/2"



- Carga límite de trabajo 100 kg.
- Pintura homeada de mayor resistencia a la intemperie.
- Cuerpo robusto para evitar deformaciones y rupturas.
- Sistema de sujeción por medio de aro giratorio.
- Ideal para trabajos de levante pero no para mantener la carga suspendida.

CÓDIGO	TAMAÑO	📦	LISTA
151030	No. 4	1	\$ 190
151031	No. 5	1	\$ 255
151032	No. 6	1	\$ 299

Garruchas para noria



151035

- Fabricados en zinc.
- Polea para tendadero.
- Acabado níquelado.

CÓDIGO	DIÁMETRO	CARGA LÍMITE	📦	P. LISTA
151035	3/4"	50 Kg	12	\$ 20
151036	1"	50 Kg	12	\$ 29
151037	1 1/2"	75 Kg	12	\$ 46
151038	2"	90 Kg	12	\$ 80

Minigrúas o thifros

Modelo	Ø CABLE mm	LONGITUD CABLE m
151200	4	1.17
151201	5	1.40
151202	5	1.83
151203	6	1.83



- Construcción completa en acero.
- Ganchos de acero forjado.
- Dientes triple unión con doble engrane.
- Serie estándar ideal para movimiento de equipo pesado, tensado de cables.
- Precauciones: No sobrepase la máxima carga de trabajo. Inspeccione la minigrúa visualmente. No accione tirando sobre una esquina, ya que la carga puede soltarse. No utilice ningún tubo como palanca para hacer fuerza accionando la minigrúa. Nunca tense un cable alrededor de cualquier objeto, reconectando con el cuerpo de la minigrúa o el mismo cable.

CÓDIGO	CAP. DE TIRO	CAP. DE LEVANTE	📦	P. LISTA
151200	1,000 kg	500 kg	1	\$ 450
151201	2,000 kg	1,000 kg	1	\$ 545
151202	3,000 kg	1,500 kg	1	\$ 700
151203	4,000 kg	2,000 kg	1	\$ 725

PERROS

Método para la Instalación de Perros:

1. Recorra el cable la longitud necesaria alrededor del guardacabo, e instale el primer perro a una distancia igual al ancho de su base de la punta extrema del cable. Apriete las tuercas alternadamente hasta el torque especificado.
2. Cuando sólo 2 perros son necesarios, instálelo lo mas cerca posible al doblar del cable o del guardacabo, y apriete las tuercas alternadamente hasta el torque especificado. Cuando más de 2 perros son requeridos instale el segundo lo más cerca posible al doblar del cable o del guardacabo y gire las tuercas firmemente sin apretar.
3. Instale todos los perros que sean necesarios entre los 2 primeros con espacios iguales entre uno y otro, y ubicados en la misma posición. Asegúrese que las tuercas de todos los perros queden apretadas de acuerdo al torque especificado.
4. Finalmente, aplique una carga igual o mayor a la que espera usar para probar el ensamble. Enseguida revise, y de ser necesario, vuelva a apretar las tuercas de acuerdo al torque recomendado.

PRECAUCIONES:

Nunca use los perros de hierro maleable para levantar cargas o en trabajos pesados. Estos son usados para ser terminales de ojo en cable estándar y torcido a la derecha y en usos no críticos aplicando cargas pequeñas como en rieles de mano, alambrado, etc. Nunca use los perros para unir directamente dos cables y levantar la carga. Inspeccione periódicamente las terminales y el cable, para identificar desgaste, abusos o irregularidades. Las bases y roscas deben estar libres y secas de lubricantes para lograr los torques especificados.

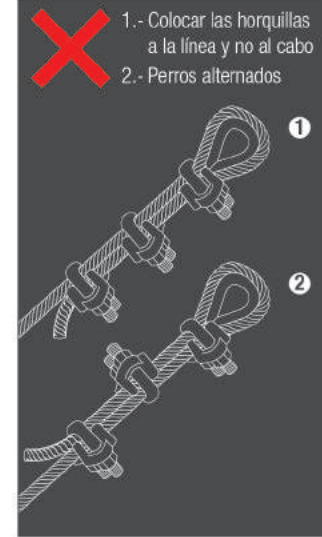
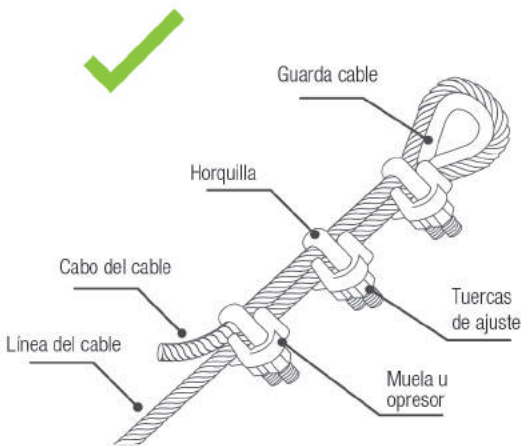
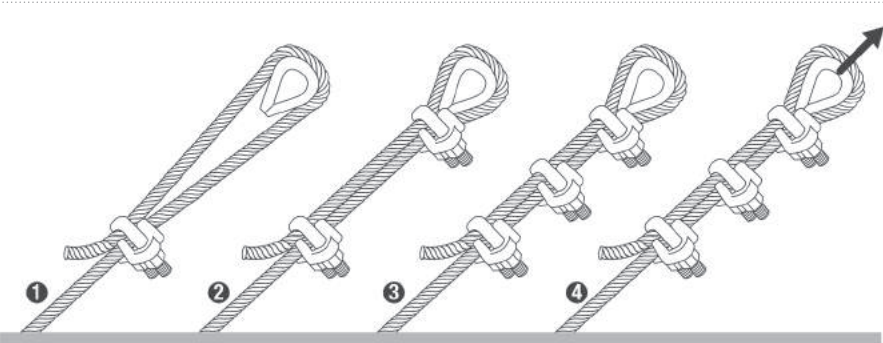

De hierro maleable para cable de acero



Código	Diámetro de la rosca pulg	Diámetro de la rosca mm	Min no. de perros	Long. cable a recorrer mm	Torque LB-PIE
PER1	3/16	4.7	3	121	3.0
PER2	1/4	6.4	3	140	4.5
PER3	5/16	7.9	3	178	15.0
PER4	5/16	7.9	3	197	15.0
PER5	3/8	9.5	3	241	30.0
PER6	3/8	9.5	4	260	40.0
PER7	7/16	11.1	4	378	45.0
PER8	1/2	12.7	4	406	50.0
PER9	1/2	12.7	4	406	75.0
PER10	9/16	14.3	5	565	75.0
PER11	5/8	15.9	5	597	130.0
PER12	5/8	15.9	6	787	130.0

- Base de hierro maleable.
- Recubrimiento galvanizado, resistente a la corrosión.
- Tuercas de acero.

GRANEL

CÓDIGO	DIÁMETRO DEL CABLE	📦	P. LISTA
PER1	1/8"	12	\$ 2.50
PER2	3/16"	12	\$ 3.10
PER3	1/4"	12	\$ 5
PER4	5/16"	12	\$ 6
PER5	3/8"	12	\$ 10
PER6	7/16"	12	\$ 11
PER7	1/2"	12	\$ 13
PER8	9/16"	12	\$ 19
PER9	5/8"	10	\$ 20
PER10	3/4"	10	\$ 30
PER11	7/8"	10	\$ 41
PER12	1"	10	\$ 53

De hierro maleable para cable de acero tipo alemán



Código	Diámetro de la rosca pulg	Diámetro de la rosca mm	Min no. de perros	Long. cable a recorrer mm	Torque LB-PIE
PER1A	5/32	3.97	3	121	2.5
PER3A	3/16	4.76	3	178	3.0
PER5A	9/32	7.14	3	241	15.0
PER7A	3/8	9.53	4	378	45.0
PER9A	15/32	11.91	4	406	75.0
PER10A	7/16	11.11	5	565	75.0

- Fabricados en hierro maleable.
- Recubrimiento galvanizado resistente a la corrosión.
- Para trabajos ligeros.
- Tuercas de acero.

GRANEL

CÓDIGO	DIÁMETRO DEL CABLE	📦	P. LISTA
PER1A	1/8"	12	\$ 2
PER3A	1/4"	12	\$ 3.60
PER5A	3/8"	12	\$ 7.50
PER7A	1/2"	12	\$ 9.40
PER9A	5/8"	10	\$ 16
PER10A	3/4"	10	\$ 22

De acero forjado para cable de acero



Código	Diámetro de la rosca pulg	Diámetro de la rosca mm	Min no. de perros	Long. cable a recorrer mm	Torque LB-PIE
PER3DF	5/16	7.9	2	121	15.0
PER5DF	7/16	11.1	2	165	45.0
PER7DF	1/2	12.7	3	292	65.0
PER9DF	5/8	15.9	3	316	95.0

- Base de acero forjado.
- Recubrimiento galvanizado.
- Diseñado para trabajos pesados.

GRANEL

CÓDIGO	DIÁMETRO DEL CABLE	📦	P. LISTA
PER3DF	1/4"	5	\$ 15
PER5DF	3/8"	5	\$ 31
PER7DF	1/2"	5	\$ 37
PER9DF	5/8"	5	\$ 64

Polipastos eléctricos industriales

Código	Potencia HP	Voltaje	Peso kg	Ciclo de trabajo	Apertura de gancho mm	Long. Cable mts	Diámetro Cable mm	Apertura gancho	No. de Ramales (Caidas de Cadena)
POLEC1	1/2	127	16.05	S3 20%-10 min	22	12	6	27	1
POLEC2	1	127	16.7	S3 20%-10 min	22	12	5	22	1
POLEC3	2	127	18.25	S3 20%-10 min	22	12	4	22	1
POLEC4	2	127	29.75	S3 20%-10 min	27	12	4	22	1

- Cable de fácil conexión.
- La grúa del polipasto puede girar 360°, evita que el cable de acero se atasque.
- Cuando durante el levantamiento llegue a su límite de carga, el polipasto se detendrá automáticamente.

CÓDIGO	POTENCIA	CAPACIDAD	✓	P. LISTA
POLEC1	780 W	400 KG	1	\$ 3,565
POLEC2	950 W	600 KG	1	\$ 4,599
POLEC3	1150 W	800 KG	1	\$ 6,469
POLEC4	1700 W	1000 KG	1	\$ 9,185



NUEVO

Polipastos industriales

Código	Long. cadena m	Ø cadena mm	Apertura gancho mm	Tiros de cadena	A mm	B mm	C mm	Carga de prueba kg
POLAC1A	3	6	21	1	125	113	255	7500
POLAC2A	3	6	24	1	147	126	306	1500
POLAC3A	3	6	31	2	183	141	368	3000
POLAC4A	3	8	36	2	183	141	486	4500
POLAC5A	3	10	47	2	215	163	616	7500
POLAC7A	3	10	54	3	404	163	750	9000
POLAC10A	3	10	58	4	404	163	750	12500
POLAC1A-6	6	6	21	1	125	113	255	7500
POLAC2A-6	6	6	24	1	147	126	306	1500
POLAC3A-6	6	6	31	2	183	141	368	3000
POLAC4A-6	6	8	36	2	183	141	486	4500
POLAC5A-6	6	10	47	2	215	163	616	7500

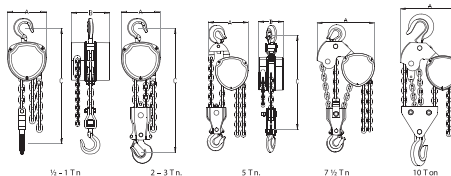

- Con doble sistema de freno para aumentar la seguridad en la operación.
- Caja de engranajes con tratamiento térmico.
- Gancho de acero forjado giratorios con traba de seguridad, reduciendo la tensión de la cadena.

- Ante la sobrecarga no se rompen repentinamente sino se va abriendo en forma paulatina.
- Cadena de acero de alta resistencia grado 8.
- Cadena de acero pavonada que evita el deterioro del medio ambiente.

CÓDIGO	CAPACIDAD	✓	P. LISTA
Con cadena de 3 metros			
POLAC1A	1/2 tonelada	1	\$ 1,869
POLAC2A	1 tonelada	1	\$ 2,030
POLAC3A	2 toneladas	1	\$ 2,699
POLAC4A	3 toneladas	1	\$ 3,455
POLAC5A	5 toneladas	1	\$ 5,235
POLAC7A	7 1/2 toneladas	1	\$ 9,679
POLAC10A	10 toneladas	1	\$ 11,120

CÓDIGO	CAPACIDAD	✓	P. LISTA
Con cadena de 6 metros			
POLAC1A-6	1/2 tonelada	1	\$ 2,299
POLAC2A-6	1 tonelada	1	\$ 2,375
POLAC3A-6	2 toneladas	1	\$ 3,219
POLAC4A-6	3 toneladas	1	\$ 4,300
POLAC5A-6	5 toneladas	1	\$ 5,925

Polipastos ligeros

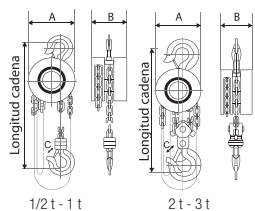

Código	Long. cadena m	Ø cadena mm	Apertura gancho mm	Tiros de cadena	A mm	B mm	C mm	Carga de prueba kg
POLAC1L	2.5	6	24	1	142	126	18	750
POLAC2L	2.5	6	25	1	142	126	22	1500
POLAC3L	2.5	6	30	2	142	126	28	3000
POLAC4L	3	8	37	2	178	142	34	4500

- Mecanismo que protege los frenos y provoca menor desgaste.
- Diseño compacto.

CÓDIGO	CAPACIDAD	✓	P. LISTA
POLAC1L	1/2 tonelada	1	\$ 1,599
POLAC2L	1 tonelada	1	\$ 1,649
POLAC3L	2 toneladas	1	\$ 2,125
POLAC4L	3 toneladas	1	\$ 3,079

Polipastos de palanca

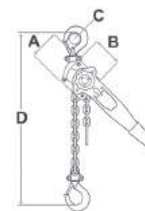

Código	Levant. estándar m	Carga probada (KN)	Esfuerzo paracarga nominal (N)	Tiros de cadena	Ø cadena (mm)	Peso (Kg)	A mm	B mm	C mm	D mm
POLPAL1	1.5	11	140	1	6	7.7	95	135	37	320
POLPAL2	1.5	22.5	240	1	8	11.8	105	155	45	380
POLPAL3	1.5	37.5	320	1	10	21	130	200	50	480
POLPAL6	1.5	75	340	2	10	32	130	200	64	600

- Levantamiento estándar 1.50 m.
- Sistema de frenado con doble trinquete.
- Palanca que minimiza el esfuerzo al levantar la carga.
- Gancho forjado con giro de 360°.
- Mango con grip antiderrapante.



CÓDIGO	CAPACIDAD	✓	P. LISTA
POLPAL1	3/4 tonelada	1	\$ 1,940
POLPAL2	1.5 toneladas	1	\$ 2,490
POLPAL3	3 toneladas	1	\$ 3,849
POLPAL6	6 toneladas	1	\$ 5,830

SUJETADORES

Con matraca de 4"



Tipo alambre.

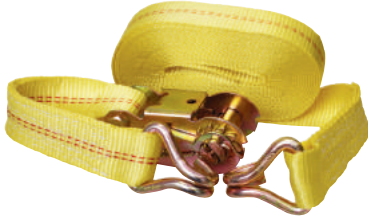

- Ideales para trailers y camiones.
- Resistencia máxima de ensamble: 7,300 kg.
- Carga límite de trabajo: 6,000 kg.
- 100% Poliéster.



CÓDIGO	MEDIDA	📦	P. LISTA
151134	101,6 mm x 9 m	1	\$ 1,039

Con matraca de 3"



Tipo alambre.



- Ideales para trailers y camiones.
- Resistencia máxima de ensamble: 6,800 kg.
- Carga límite de trabajo: 5,400 kg.
- 100% Poliéster.



CÓDIGO	MEDIDA	📦	P. LISTA
151133	76,2mm x 9m	1	\$ 839

Con matraca de 2"



151130
Tipo alambre.

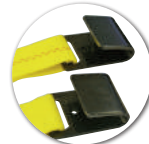

151131
Tipo plano.



151130



151131

- Resistencia máxima de ensamble: 4,538 kg.
- Carga límite de trabajo: 1,515 kg.
- 100% Poliéster.



CÓDIGO	MEDIDA	📦	P. LISTA
151130	50 mm x 9 m	1	\$ 420
151131	50 mm x 9 m	1	\$ 420

Juego de sujetadores tipo matraca y tensores

8
PIEZAS



Cantidad	Descripción
2	Sujetadores de 25 mm x 4.5 m
2	Tensores elásticos 8 mm x 30 cm
2	Tensores elásticos 8 mm x 45 cm
2	Tensores elásticos 8 mm x 61 cm

- Carga máxima de trabajo: 378 kg.
- 100% Poliéster.

RACK

CÓDIGO	PIEZAS	📦	P. LISTA
151144	8	1	\$ 290

Juego de sujetadores tipo matraca y hebilla

4
PIEZAS



Cantidad	Descripción
2	Sujetadores tipo matraca de 25 mm x 4.5 m
2	Sujetadores tipo hebilla de 25 mm x 1.8 m

- Carga máxima de trabajo: Tipo matraca: 227 kg. Tipo hebilla: 181 kg.
- 100% Poliéster.

RACK

CÓDIGO	PIEZAS	📦	P. LISTA
151151	4	1	\$ 400

Juegos de sujetadores tipo matraca

4
PIEZAS

151150

2
PIEZAS

151154
151156



151150



151154

- Mecanismo de rápida liberación de la cinta.
- Ideal para automóviles, lanchas, motocicletas, tractores, etc.
- 100% poliéster.
- Carga máxima de trabajo: 227 kg.

Código	Medida
151150	25 mm x 4.5 m
151154	25 mm x 4.5 m
151156	25 mm x 1.8 m

RACK

CÓDIGO	PIEZAS	📦	P. LISTA
151150	4	1	\$ 439
151154	2	1	\$ 229
151156	2	1	\$ 209

Juegos de sujetadores tipo hebilla

4
PIEZAS

2
PIEZAS

151152

151153



151152

Código	Medida
151152	25 mm x 1.8 m
151153	25 mm x 1.8 m

- Mecanismo de rápida liberación de la cinta.
- Aprieta y asegura.
- Ideal para automóviles, lanchas, motocicletas, tractores, etc.
- 100% poliéster.
- Carga máxima de trabajo: 181 kg.

RACK

CÓDIGO	PIEZAS	📦	P. LISTA
151152	4	1	\$ 320
151153	2	1	\$ 150

Con matraca de 1"



Dispositivo de tensión por medio de matraca.

Mecanismo de rápida liberación.



- Resistencia máxima de ensamble: 681 kg
- Carga límite de trabajo: 227 kg
- 100% Poliéster



CÓDIGO	MEDIDA	📦	P. LISTA
151100	25 mm x 1.8 m	6	\$ 95
151101	25 mm x 3 m	6	\$ 100
151102	25 mm x 4.5 m	6	\$ 115

Con hebilla de 1"



Mecanismo de rápida liberación.



- Ideal para automóviles, lanchas, motocicletas, tractores, etc.
- Carga máxima de trabajo de 181 kg.
- Carga de ruptura de 545 kg.
- 100% Poliéster.



CÓDIGO	MEDIDA	📦	P. LISTA
151120	25 mm x 1.8 m	6	\$ 100
151121	25 mm x 3 m	6	\$ 115

Juegos de tensores elásticos

24
PIEZAS
151261

12
PIEZAS
151260



151261

Piezas	Medida
4	13/64" x 6" (5 x 152.4 mm)
1	13/64" x 10" (5 x 254 mm)
3	13/64" x 12" (5 x 304.8 mm)
4	5/16" x 12" (8 x 304.8 mm)
3	5/16" x 18" (8 x 457.2 mm)
3	5/16" x 24" (8 x 609.6 mm)
2	5/16" x 30" (8 x 762 mm)
1	5/16" x 36" (8 x 914.4 mm)

CONTENIDO 151260

Piezas	Medida
2	13/64" x 10" (5 x 254 mm)
2	5/16" x 12" (8 x 304.8 mm)
2	5/16" x 18" (8 x 457.2 mm)
2	5/16" x 24" (8 x 609.6 mm)
2	5/16" x 30" (8 x 762 mm)
2	5/16" x 36" (8 x 914.4 mm)

- Con ganchos de acero.
- Fabricados en goma con recubrimiento de nylon.

BLÍSTER

CÓDIGO	PIEZAS	📦	P. LISTA
151261	24	3	\$ 315
151260	12	6	\$ 169

Ligas para lona



- Fabricadas en goma con extremos reforzados.
- Con ganchos de acero.
- Precio por bolsa de 2 piezas.

CÓDIGO	MEDIDA	📦	P. LISTA
151252	54 cm	12	\$ 44
151253	79 cm	12	\$ 55
151254	104 cm	12	\$ 74

TENSORES

De acero forjado gancho-argolla



TEN23

Código	Límites de carga
TEN23	320 kg
TEN26	320 kg
TEN33	470 kg
TEN36	470 kg
TEN39	470 kg
TEN46	730 kg
TEN49	730 kg
TEN412	730 kg
TEN56	910 kg
TEN512	910 kg
TEN612	1,800 kg
TEN712	2,250 kg
TEN718	2,250 kg

- Descripción: Cuerpo normalizado, templado y revenido con recubrimiento galvanizado por inmersión.
- Fabricados para resistir altos niveles de tensión por tiempo prolongados.
- Recomendaciones: Para tensión o tracción en forma lineal, se emplean para tensar cable (líneas de energía eléctrica, telecomunicación, antenas de todo tipo, transporte, industria naviera, etc.) La finalidad del tensor es proporcionar tensión o estiramiento a un cable, cuerda, alambre o cadena a partir de un mecanismo de uniones roscadas.

GRANEL

CÓDIGO	DIÁMETRO	LONGITUD	📦	P. LISTA
TEN23	3/8"	3"	1	\$ 72
TEN26	3/8"	6"	1	\$ 80
TEN33	1/2"	3 1/2"	1	\$ 97
TEN36	1/2"	6"	1	\$ 99
TEN39	1/2"	9"	1	\$ 135
TEN46	5/8"	6"	1	\$ 175
TEN49	5/8"	9"	1	\$ 180
TEN412	5/8"	12"	1	\$ 259
TEN56	3/4"	6"	1	\$ 279
TEN512	3/4"	12"	1	\$ 365
TEN612	7/8"	12"	1	\$ 539
TEN712	1"	12"	1	\$ 749
TEN718	1"	18"	1	\$ 949

De acero forjado argolla-argolla



Código	Límites de carga
TEN26AA	470 kg
TEN36AA	820 kg
TEN49AA	1,230 kg
TEN512AA	1,830 kg

- Cuerpo normalizado, templado y revenido con recubrimiento galvanizado por inmersión.
- Fabricados para resistir altos niveles de tensión por tiempo prolongados.
- Recomendaciones: Para tensión o tracción en forma lineal, se emplean para tensar cable (líneas de energía eléctrica, telecomunicación, antenas de todo tipo, transporte, industria naviera, etc.) La finalidad del tensor es proporcionar tensión o estiramiento a un cable, cuerda, alambre o cadena a partir de un mecanismo de uniones roscadas.

GRANEL

CÓDIGO	DIÁMETRO	LONGITUD	📦	P. LISTA
TEN26AA	3/8"	6"	1	\$ 82
TEN36AA	1/2"	6"	1	\$ 105
TEN49AA	5/8"	9"	1	\$ 200
TEN512AA	3/4"	12"	1	\$ 385

De zinc gancho-argolla



Código	Límites de carga
151530	41 kg
151531	50 kg
151532	100 kg
151533	200 kg

- Cuerpo de Zinc, argolla y gancho de acero al carbón cromados.
- ADVERTENCIA: No exceda los límites de carga.

CÓDIGO	DIÁMETRO	LONGITUD	📦	P. LISTA
151530	3/16"	1 5/8"	1	\$ 13
151531	1/4"	2 3/8"	1	\$ 20
151532	5/16"	2 3/4"	1	\$ 27
151533	3/8"	3"	1	\$ 38

De zinc gancho-gancho



Código	Límites de carga
151535	41 kg
151536	50 kg
151537	100 kg
151538	200 kg

- Cuerpo de Zinc, ganchos de acero al carbón cromados.
- ADVERTENCIA: No exceda los límites de carga.

CÓDIGO	DIÁMETRO	LONGITUD	📦	P. LISTA
151535	3/16"	1 5/8"	1	\$ 13
151536	1/4"	2 3/8"	1	\$ 20
151537	5/16"	2 3/4"	1	\$ 27
151538	3/8"	3"	1	\$ 38

TENSORES DE CADENA



- No exceda la carga límite de trabajo.
- Mueva el maneral con **PRECAUCIÓN**, ya que podría golpearlo. Apártese de la trayectoria del movimiento del maneral.
- No opere el Tensor de Cadena cuando esté parado sobre la carga.
- Mientras esté bajo tensión, el tensor de cadena o gata no debe sostener ningún objeto.

De cadena o gatas con matraca



Código	Límites de carga
GAT5M	2,450 kg.
GAT7M	4,173 kg.
GAT9M	5,900 kg.

- Las conexiones giratorias de bola y casquillo en los ensambles de gancho permiten la tracción en línea recta.
- Mango forjado en una pieza.
- Ensamblable de una pieza, no tiene pernos ni tuercas que aflojar.
- Construcción reforzada en el punto de apalancamiento para evitar la deformación.
- El extremo del tensor se asegura al lado opuesto de la carga, permitiendo un desenganche fácil.

GRANEL

CÓDIGO	TAMAÑO DE CADENA	📦	P. LISTA
GAT5M	5/16" - 3/8"	1	\$ 715
GAT7M	3/8" - 1/2"	1	\$ 799
GAT9M	1/2" - 5/8"	1	\$ 1,175

De cadena o gatas de palanca



Código	Límites de carga
GAT3	998 kg
GAT5	2,450 kg
GAT7	4,173 kg
GAT9	4,990 kg

- Las conexiones giratorias de bola y casquillo en los ensambles de ganchos permiten la tracción en línea recta.
- El extremo del tensor se asegura al lado opuesto de la carga, permitiendo un desenganche fácil.
- Construcción reforzada en el punto de apalancamiento para evitar la deformación.

GRANEL

CÓDIGO	TAMAÑO DE CADENA	📦	P. LISTA
GAT3	1/4" - 5/16"	1	\$ 285
GAT5	5/16" - 3/8"	1	\$ 479
GAT7	3/8" - 1/2"	1	\$ 665
GAT9	1/2" - 5/8"	1	\$ 1,899

TROLES

Troles



- Perno central con ojal, donde puede adaptarse cualquier polipasto.
- Ruedas de fundición de acero montadas sobre rodamientos para facilitar su desplazamiento.

CÓDIGO	CAPACIDAD	📦	P. LISTA
151006	500 kg	1	\$ 1,460
151007	1,000 kg	1	\$ 1,950
151008	2,000 kg	1	\$ 2,615
151009	3,000 kg	1	\$ 3,449
151010	5,000 kg	1	\$ 4,480

TRANSPALETAS



Una transpaleta es una herramienta utilizada principalmente en almacenes con la cual se pueden realizar diversas tareas e tales como carga, descarga, traslado de unas zonas a otras del almacén etc. Las transpaletas hidráulicas SURTEK son un elemento sencillo y eficaz capaz de levantar hasta 2,500 kg de forma simple. Recomendamos dar mantenimiento periódico al producto para prolongar su vida útil.

Con ruedas de poliuretano



- Manija de control con tres posiciones:
 1. Levante.
 2. Manejo (central).
 3. Bajar (hacia arriba con retorno automático a posición central).



- Dos rodillos recubiertos de poliuretano en cada brazo "sistema tandem".

\$PVL

	ESPECIFICACIONES	
	137030	137031
Capacidad	2,000 kg	2,500 kg
Ruedas	Poliuretano	Poliuretano
Distancia total (brazo a brazo)	685 mm	685 mm
Longitud brazo	1,220 mm	1,220 mm
Ancho brazo	160 mm	160 mm
Levante mínimo	74 mm	74 mm
Levante máximo	200 mm	200 mm



137030

GRANEL

CÓDIGO	CAPACIDAD	📦	P. LISTA
137030	2,000 kg	1	\$ 7,279
137031	2,500 kg	1	\$ 8,929

Con ruedas de nylon



- Manija de control con tres posiciones:
 1. Levante.
 2. Manejo (central).
 3. Bajar (hacia arriba con retorno automático a posición central).



- Dos rodillos recubiertos de nylon en cada brazo "sistema tandem".

\$PVL

ESPECIFICACIONES	
Capacidad	2,500 kg
Ruedas	Nylon
Distancia total (brazo a brazo)	685 mm
Longitud brazo	1,220 mm
Ancho brazo	160 mm
Levante mínimo	74 mm
Levante máximo	200 mm



- Ideal para las bodegas y almacenes que mueven productos en tarimas y sueltas.

GRANEL

CÓDIGO	CAPACIDAD	📦	P. LISTA
137033	2,500 kg	1	\$ 8,559

Ruedas de poliuretano

• Para transpaletas código 137031

CÓDIGO	TIPO	📦	P. LISTA
JET2	Juego de empaques	5	\$ 499
RTPT2	Par de rodillos de poliuretano	1	\$ 730
RPT2	Par de ruedas de poliuretano delantera	1	\$ 1,390

GRANEL



JET2



RTPT2



RPT2

ILUMINACIÓN Y MATERIAL ELÉCTRICO

8

Toda la variedad de productos utilizados para la iluminación, así como aquellos necesarios en instalaciones eléctricas, tanto al frente como detrás de la pared.

ILUMINACIÓN

- Focos LED
- Focos ahorradores
- Lámparas y linternas
- Luminarios interiores
- Luminarios exteriores

MATERIAL ELÉCTRICO

- Accesorios para video y TV
- Artefactos eléctricos línea europa
- Artefactos eléctricos línea estándar
- Artefactos eléctricos línea sobreponer
- Apagadores
- Clavijas y contactos
- Cableado y canalización
- Extensiones y lámparas de taller
- Multicontactos y supresores de picos
- Portalámparas
- Pilas
- Timbres



VIDEO 



SURTEK
HERRAMIENTAS PARA PROFESIONALES

Iluminación



FOCOS LED



Tecnología **LED**

VENTAJAS DE LA TECNOLOGÍA LED

- Mayor durabilidad que otras tecnologías.
- Mayor eficiencia luminosa.
- Menor consumo de energía.
- No produce calor.
- Haz de luz más concentrado.

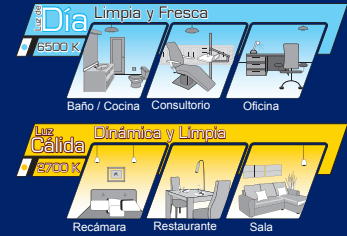
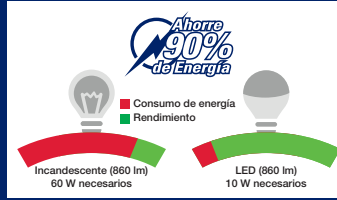

LED G80



NOM 100V-240V

IRC 80



- Ahorra 90% de energía.
- 25,000 horas tiempo de vida.
- Base E27.

CÓDIGO	POTENCIA	EQUIV.	LÚMENES	LUZ	☑	P. LISTA
153108	11.5 W	60 W	860	● 1	☑	\$ 240
153109	11.5 W	60 W	806	● 1	☑	\$ 240

LED PAR38



NOM 100V-240V



- Ahorra 90% de energía.
- 25,000 horas tiempo de vida.
- Base E27.

CÓDIGO	POTENCIA	EQUIV.	LÚMENES	LUZ	☑	P. LISTA
153107	20 W	120 W	1,500	● 1	☑	\$ 415

LED PAR30



NOM 100V-240V

IRC 80



- Ahorra 90% de energía.
- 25,000 horas tiempo de vida.
- Base E27.

CÓDIGO	POTENCIA	EQUIV.	LÚMENES	LUZ	☑	P. LISTA
153095	12 W	75 W	900	● 1	☑	\$ 299

LED PAR20



NOM 100V-240V

IRC 80



- Ahorra 90% de energía.
- 25,000 horas tiempo de vida.
- Base E27.

CÓDIGO	POTENCIA	EQUIV.	LÚMENES	LUZ	☑	P. LISTA
153094	7 W	50 W	500	● 1	☑	\$ 179

LED A19



NOM 100V-240V

IRC 80



- Ahorra 90% de energía.
- 25,000 horas tiempo de vida.
- Base E27.

CÓDIGO	POTENCIA	EQUIV.	LÚMENES	LUZ	☑	P. LISTA
153091	6 W	40 W	500	● 1	☑	\$ 89
153092	6 W	40 W	470	● 1	☑	\$ 89
153096	10 W	60 W	860	● 1	☑	\$ 140
153097	10 W	60 W	806	● 1	☑	\$ 140

LED MR16



NOM 100V-240V

IRC 80



- Ahorra 90% de energía.
- 25,000 horas tiempo de vida.
- Base GU 5.3.

CÓDIGO	POTENCIA	EQUIV.	LÚMENES	LUZ	☑	P. LISTA
153093	5.5 W	50 W	350	● 1	☑	\$ 110

LED GU10



NOM 100V-240V

IRC 80



- Ahorra 90% de energía.
- 15,000 horas tiempo de vida.
- Base GU10.

CÓDIGO	POTENCIA	EQUIV.	LÚMENES	LUZ	☑	P. LISTA
153089	3 W	26 W	180	● 1	☑	\$ 78
153090	6.5 W	64 W	425	● 1	☑	\$ 119

LED G9



NOM 127V

IRC 80



- Ahorra 90% de energía.
- 25,000 horas tiempo de vida.
- Base G9.

CÓDIGO	POTENCIA	EQUIV.	LÚMENES	LUZ	☑	P. LISTA
153110	2.4 W	21 W	180	● 1	☑	\$ 135

LED T8



NOM 100V-240V

IRC 80



- Ahorra 90% de energía.
- 25,000 horas tiempo de vida.
- Base G13.
- No requiere balastro

CÓDIGO	POTENCIA	EQUIV.	LÚMENES	MEDIDA	LUZ	☑	P. LISTA
153098	9 W	60 W	800	60 cm	○	☑	\$ 150
153099	18 W	120 W	1,600	120 cm	○	☑	\$ 225



FOCOS AHORRADORES



TODOS LOS FOCOS SURTEK:



• En promedio



• Terminal E27

TIPOS DE ILUMINACIÓN

Los focos ahorradores son lámparas compactas autobalastadas que proporcionan la misma intensidad luminosa que un foco incandescente pero con un menor consumo de energía.

Para conocer el diámetro de tubo se utiliza una "T" seguida del número de octavos de pulgada que tiene el diámetro del foco. Mientras menor sea el número que le sigue a la "T" significa que la tecnología del foco es superior ya que ilumina más con un tamaño menor.

Para pruebas de luminosidad de los focos, contamos con esfera integradora que mide su flujo luminoso y garantiza el consumo de energía y la eficiencia.



SURTEK

F

8

ILUMINACIÓN Y MATERIAL ELÉCTRICO

Espiral alta potencia

NOM



CÓDIGO	FLUJO LUMINOSO
153087	2290 lm
153088	2800 lm
153080	3400 lm
153081	4000 lm
153082	4850 lm



153082



- Diámetro de tubo T5.
- Espiral completo.

CÓDIGO	POTENCIA	EQUIV.	LUZ	P. LISTA	CÓDIGO	POTENCIA	EQUIV.	LUZ	P. LISTA
153087	45 W	200 W	● 6	\$ 150	153081	65 W	300 W	● 12	\$ 170
153088	55 W	220 W	● 6	\$ 159	153082	85 W	360 W	● 12	\$ 225
153080	55 W	220 W	● 12	\$ 159					

Espiral alta potencia E39

NOM

220V



CÓDIGO	FLUJO LUMINOSO
153105	3300 lm
153106	4320 lm



153106



CÓDIGO	POTENCIA	EQUIV.	LUZ	P. LISTA
153105	65 W	300 W	● 2	\$ 190
153106	85 W	360 W	● 2	\$ 225

Espiral T2

NOM



CÓDIGO	FLUJO LUMINOSO
153069	450 lm
153077	1200 lm



- Diámetro de tubo T2.
- Medio espiral.

CÓDIGO	POTENCIA	EQUIV.	LUZ	P. LISTA
153069	9 W	40 W	● 4	\$ 44
153077	20 W	80 W	● 4	\$ 54

Mini espiral

NOM



CÓDIGO	FLUJO LUMINOSO
153021	780 lm



- Diámetro de tubo T2.
- Espiral Completo.

CÓDIGO	POTENCIA	EQUIV.	LUZ	P. LISTA
153021	14 W	50 W	● 4	\$ 55

4U

NOM



CÓDIGO	FLUJO LUMINOSO
153057	1200 lm
153055	1700 lm
153058	1700 lm



- Diámetro de tubo T2.

CÓDIGO	POTENCIA	EQUIV.	LUZ	P. LISTA
153057	20 W	80 W	● 4	\$ 75
153055	28 W	120 W	● 4	\$ 89
153058	28 W	120 W	● 4	\$ 89

Mini 4U

NOM



FLUJO LUMINOSO
850 lm



- Diámetro de tubo T4.

CÓDIGO	POTENCIA	EQUIV.	LUZ	P. LISTA
153017	15 W	60 W	● 4	\$ 86



SUR_36165_CAT_Bg15



FOCOS AHORRADORES

Juego de focos 3U tri-pack

3 **NOM**
PIEZAS

\$PVL



FLUJO LUMINOSO
850 lm

• Diámetro de tubo T3.

CÓDIGO	POTENCIA	EQUIV.	LUZ	☑	P. LISTA
153085	15 W	60 W	●	1	\$ 125

3U

NOM

\$PVL



153064

CÓDIGO	FLUJO LUMINOSO
153062	850 lm
153064	850 lm
153063	1200 lm
153061	1450 lm



CÓDIGO	POTENCIA	EQUIV.	LUZ	☑	P. LISTA
Tubo T3					
153062	15 W	60 W	●	4	\$ 44
*153064	15 W	60 W	●	4	\$ 44
Tubo T4					
153063	20 W	80 W	●	4	\$ 46
*153061	24 W	100 W	●	4	\$ 49

Bala

NOM

\$PVL



FLUJO LUMINOSO
900 lm

• Diámetro de tubo T4 con envoltente.



CÓDIGO	POTENCIA	EQUIV.	LUZ	☑	P. LISTA
153050	17 W	60 W	●	4	\$ 82

Vela

NOM

\$PVL



FLUJO LUMINOSO
450 lm

• Diámetro de tubo T3 con envoltente.



CÓDIGO	POTENCIA	EQUIV.	LUZ	☑	P. LISTA
153015	9 W	40 W	●	4	\$ 60

Circular

NOM

\$PVL



FLUJO LUMINOSO
850 lm

• Diámetro de tubo T9.



CÓDIGO	POTENCIA	EQUIV.	LUZ	☑	P. LISTA
153045	22 W	70 W	●	4	\$ 70

Pulpo

\$PVL



FLUJO LUMINOSO
4000 lm

• Diámetro de tubo T4.



CÓDIGO	POTENCIA	EQUIV.	LUZ	☑	P. LISTA
153035	65 W	300 W	●	5	\$ 270



LED



VENTAJAS DE LA TECNOLOGÍA LED

- Mayor durabilidad que otras tecnologías.
- Mayor eficiencia luminosa.
- Menor consumo de energía.
- No produce calor.
- Haz de luz más concentrado.

HAZ DE LUZ



Luz LED



Luz convencional

Lámpara con LED recargable solar



- Con LED recargable solar.
- 1 LED de 3 Watts para linterna frontal hasta 140 lm de potencia.
- Dos tipos de intensidad.
- Uso de 4 horas en intensidad alta ó 10 horas en intensidad baja.
- Contra agua.
- Mango de 2 posiciones.
- Se puede cargar con el panel solar con el cargador 127 V y con cargador para auto 12 V.



CÓDIGO	DESCRIPCIÓN	📦	P. LISTA
LRS	Recargable solar	1	\$ 859

Lámpara con LED recargable campamento



- Mango de 2 posiciones.
- 1.2 millones de candelas.
- linterna de campamento de 24 LED.
- 1 LED de 3 Watts para linterna frontal hasta 140 lm de potencia.
- 24 LEDS linterna de campamento hasta 90 lm de potencia.
- Batería recargable sellada.
- 2 horas de uso continuo como linterna frontal y 3 como linterna de campamento.
- Incluye cargador 127 V y cargador para auto 12 V.



CÓDIGO	DESCRIPCIÓN	📦	P. LISTA
LRC	Recargable	1	\$ 619

Lámparas de emergencia LED



136108

136107

- Recargable.
- LED's ultrabrillantes.
- Hasta 15 horas de duración continua.
- Botón selector de encendido/automático.
- Práctica asa para traslado.
- 127V



CÓDIGO	DESCRIPCIÓN	📦	P. LISTA
136107	30 LEDS	1	\$ 179
136108	60 LEDS	1	\$ 279

Juego de linternas LED para closet



- Precio por blister con 2 piezas.
- Se enciende al tacto.
- Ideal para closet y espacios reducidos.
- Foco led bajo consumo y gran iluminación.
- No requiere cables.
- Incluye cinta para instalación.
- Diámetro: 7 cm.
- Pilas no incluidas.



CÓDIGO	DESCRIPCIÓN	📦	P. LISTA
136029	3 AAA	6	\$ 139

Luminarios LED lineales



160° ángulo de iluminación **Grado IP20**

NUEVO



- Base de aluminio.
- Envoltorio de policarbonato.
- Luminario LED lineal.
- Led SMD con 30,000 hrs de vida.
- Incluye cable de alimentación de 1 m y accesorios de instalación.



CÓDIGO	WATS	FLUJO LUMINOSO	DIMENSIÓN	📦	P. LISTA
LLIN05	5	400 lm	22 x 32 x 300 mm	1	\$ 299
LLIN10	10	800 lm	22 x 32 x 600 mm	1	\$ 340
LLIN15	15	1,200 lm	22 x 32 x 900 mm	1	\$ 499
LLIN20	20	-	22 x 32 x 1,200 mm	1	\$ 600

Linterna para cabeza con 7 LEDS



- Elástico ajustable.
- Soporte frontal acojinado.
- Inclinación ajustable.
- Longitud: 7.5 cm.
- 4 funciones de prendido: 1, 3 y 7 LEDS prendidos o todos intermitentes.



CÓDIGO	DESCRIPCIÓN	📦	P. LISTA
136027	3 Pilas AAA	6	\$ 90

Linterna para cabeza con 3 LEDS



- Elástico ajustable.
- Soporte frontal acojinado.
- Inclinación ajustable.
- Longitud: 7.5 cm.



CÓDIGO	DESCRIPCIÓN	📦	P. LISTA
136032	3 Pilas AAA	6	\$ 70

LÁMPARAS Y LINTERNAS

Linterna de aluminio tipo bate con LED

LED

NUEVO



- Tiempo de vida de LED 10,000 horas.
- Cuerpo de aluminio.
- Grado de IP54.
- Diseño ideal para personal de seguridad.
- Led de alta intensidad de 5 W.
- Pilas no incluidas.



CÓDIGO	PILAS	LEDS	P. LISTA
136034	4 AA	CREE-XP2	\$ 540

Linterna de aluminio con LED

LED



- Tiempo de vida de led 50,000 horas.
- Pilas no incluidas.
- Cuerpo de aluminio.
- Pilas no incluidas.



CÓDIGO	PILAS	LEDS	P. LISTA
135994	2 AA	5	\$ 149
135995	2 D	1	\$ 320
135996	3 D	1	\$ 360

Linternas anti-impacto con LED

LED



- 12 Lúmenes.
- Tiempo de vida del LED 100,000 horas.
- Cuerpo de goma.
- Altura máxima de resistencia al impacto 1.5 m.
- Pilas no incluidas.



CÓDIGO	PILAS	LEDS	P. LISTA
LA32AA	1 AA	3	\$ 63
LA32D	2 D	3	\$ 100
LA33D	3 D	3	\$ 120

Linternas de aluminio con LED

FOY

LED

\$PVL



- Cuerpo de aluminio anodizado.
- Mango con plastisol antiderrapante.
- Resistente al agua.
- Interruptor sellado.



CÓDIGO	PILAS	LEDS	P. LISTA
144090	2 AA	4 LED	\$ 140
144091	2 C	7 LED	\$ 270

Linternas de plástico recargables con LED

FOY

NOM I I LED ECO

\$PVL



- Contienen clavija para recarga.
- 15 horas de uso continuo.
- Luz indicadora de carga completa.



CÓDIGO	LEDS	P. LISTA
144095	3	\$ 50
144096	4	\$ 63
144099	4	\$ 59
144097	7	\$ 76

Lámpara plástica tipo reflector



- Foco de kriptón.
- 8 diferentes posiciones.
- Longitud: 15.4 cm.
- Diseño tipo pantalla para funcionar como reflector.
- Gancho que puede usarse para colgar.
- Ajuste de intensidad de luz.
- Pilas no incluidas.



CÓDIGO	PILAS	P. LISTA
136098	4 D	\$ 119

Linterna anti-impacto



- Foco de kriptón de alta luminosidad.
- Fabricado en plástico de alta resistencia con cubierta de goma anti-impacto y anti-derrapante para mayor duración.
- Resistente a la intemperie y climas húmedos.
- Pilas incluidas.

CÓDIGO	PILAS	P. LISTA
136019	2 D	\$ 150

Linterna de aluminio



- Foco de alta intensidad.
- Mango con diseño antiderrapante.
- Cuerpo de aluminio.
- Resistente a la intemperie.

- Cabeza giratoria para regular el haz de luz.
- Incluyen focos de repuesto
- Pilas incluidas
- Medida 17 cm.

CÓDIGO	DESCRIPCIÓN	P. LISTA
136001	2 Pilas AA	\$ 130

Linterna plástica



- Foco de kriptón.
- Encendido y apagado girando la cabeza.
- Iluminación uniforme.
- Pilas incluidas

CÓDIGO	DESCRIPCIÓN	P. LISTA
136017	3 Pilas D	\$ 100

Focos de kriptón de repuestos



- 2 Piezas por blister

CÓDIGO	DESCRIPCIÓN	P. LISTA
135901	Para linternas 2 pilas AA	\$ 18
135902	Para linternas 2 pilas D	\$ 18

Spot de sobreponer

NOM LED LUZ CÁLIDA 3000K 100V-240V NUEVO



- Cuerpo de aluminio.
- Tiempo de vida de 30,000 hrs.
- Grado IP20. CRI 70.
- Para interior.

CÓDIGO	POTENCIA	FLUJO LUMINOSO	SPOT	DIMENSIONES	LUZ	☑	P. LISTA
LSL01	3 W	200 lm	1	60 x 100 mm	●	1	\$ 319
LSL02	6 W	360 lm	2	180 x 150 mm	●	1	\$ 580
LSL03	9 W	540 lm	3	300 x 105 mm	●	1	\$ 800

Luminario plafón LED 12 W

NOM LED LUZ CÁLIDA 3000K 100V-240V NUEVO



- Voltaje 110-240V.
- Temperatura 4000K.
- Tiempo de vida del LED 30,000 horas.
- Diámetro 260 mm.

CÓDIGO	POTENCIA	FLUJO LUMINOSO	LUZ	☑	P. LISTA
136730	12 W	950 lm	●	4	\$ 325

Luminario plafón LED 20 W

NOM LED LUZ CÁLIDA 3000K 100V-240V NUEVO



- Voltaje 110-240V.
- Temperatura 4000K.
- Tiempo de vida del LED 30,000 horas.
- Diámetro 330 mm.

CÓDIGO	POTENCIA	FLUJO LUMINOSO	LUZ	☑	P. LISTA
136731	20 W	1600 lm	●	4	\$ 490

Luminarios LED para empotrar redondos

LED LUZ CÁLIDA 6500K NUEVO



- Driver incluido.
- Temperatura de color 6500K.
- Cuerpo metálico y pantalla de policarbonato.
- Para interiores.
- Luminario empotrado red.

CÓDIGO	POTENCIA	FLUJO LUMINOSO	DIMENSIONES	LUZ	☑	P. LISTA
LLE6R	6 W	420 lm.	18 x Ø120 mm	●	1	\$ 125
LLE12R	12 W	840 lm.	18 x Ø170 mm	●	1	\$ 189
LLE18R	18 W	1,260 lm.	18 x Ø225 mm	●	1	\$ 270

Luminarios LED para empotrar cuadrados

LED LUZ CÁLIDA 6500K NUEVO



- Driver incluido.
- Temperatura de color 6500K.
- Cuerpo metálico y pantalla de policarbonato.
- Para interiores.
- Luminario empotrado red.

CÓDIGO	DESCRIPCIÓN	FLUJO LUMINOSO	DIMENSIONES	LUZ	☑	P. LISTA
LLE6C	6 W	420 lm.	18 x 120 x 120 mm	●	1	\$ 125
LLE12C	12 W	840 lm.	18 x 170 x 170 mm	●	1	\$ 189
LLE18C	18 W	1,260 lm.	18 x 220 x 220 mm	●	1	\$ 270

Tiras de led recortable por secciones

LED 100V-240V 300 LEDS ULTRA BRILLANTES NUEVO

TIRA AUTOADHERIBLE

Líneas de CORTE para ajustar distancias

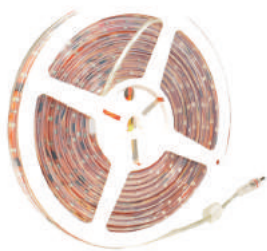

- Incluye Driver con salida a 12 V.
- Potencia de 24W.
- Luces decorativas con banda autoadherible.
- Grado de IP65.

CÓDIGO	LARGO	ANCHO	LUZ	☑	P. LISTA
TLEDC	5 metros	8 mm	●	1	\$ 450
TLEDD	5 metros	8 mm	●	1	\$ 450

Tira de led recortable por secciones de colores

LED 100V-240V 300 LEDS ULTRA BRILLANTES NUEVO

TIRA AUTOADHERIBLE

Líneas de CORTE para ajustar distancias

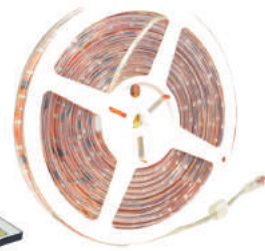

- Tiras con 300 LED's.
- Incluye Driver con salida a 12 V.
- Potencia de 72 W.
- Luces decorativas con banda autoadherible.
- Tira recortable por secciones.
- Grado de IP65.
- Incluye control para manipulación de colores, intensidades y secuencias de iluminación.
- Amplia gama de colores: azul, verde, blanco, etc.

CÓDIGO	LARGO	ANCHO	LUZ	☑	P. LISTA
TLEDR	5 metros	8 mm	●	1	\$ 1,099

LUMINARIOS EXTERIORES

Estacas solares



- Con paneles solares que recargan la batería.
- LED 100,000 hrs de vida.
- Foto celda para auto-encendido.

CÓDIGO	DESCRIPCIÓN	1	P. LISTA
LUJS01	Gala inoxidable	1	\$ 89
LUJS02	Farol	1	\$ 120
LUJS03	Gala	1	\$ 59
LUJS04	Oriental	1	\$ 69

Luminarios de pared para foco ahorrador



- Base para foco E-27.
- 60Hz.
- Foco no incluido.

CÓDIGO	POTENCIA	DESCRIPCIÓN	1	P. LISTA
LDP01	20 W	Globo	1	\$ 175
LDP02	20 W	Cilindro	1	\$ 175

Faroles suspendidos



- Fabricados en aluminio con cristal claro biselado.
- Base para foco E-27.
- 127V - 60Hz.
- Foco no incluido.

CÓDIGO	WATTS	COLOR	1	P. LISTA
136130	60	Negro	1	\$ 255
136131	60	Blanco	1	\$ 255

Faroles soportados



- Fabricados en aluminio con cristal claro biselado.
- Base para foco E-27.
- 60Hz.
- Foco no incluido.

CÓDIGO	WATTS	COLOR	1	P. LISTA
136132	60	Negro	1	\$ 255
136133	60	Blanco	1	\$ 255

Luminario suburbano



- Sensor de luz para apagado y encendido.
- Para lámparas con potencias hasta 85W.
- Cuerpo plástico alta resistencia.
- Grado de seguridad IP44.
- (no incluye lámpara).

CÓDIGO	DIMENSIONES	1	P. LISTA
LSUB85	Altura de 38 cm, diámetro 31.3 cm	1	\$ 870

Reflector portalámparas con E27



- No incluye lámpara.
- Para iluminación en exteriores mediante la instalación de una lámpara fluorescente con potencia máxima de 65W
- Para exteriores. Grado de seguridad IP44

CÓDIGO	DIMENSIONES	1	P. LISTA
136119	345 x 165 x 350 mm	1	\$ 579

Reflectores LED



- Fabricado en aluminio.
- Ahorrador de energía.
- Vidrio templado.
- IP 65.
- Tipo de luz: Luz de día (6,500°K).

CÓDIGO	POTENCIA	LÚMENES	1	P. LISTA
136127	10 W	600	1	\$ 340
136134	20 W	1400	1	\$ 600
136135	30 W	2000	1	\$ 970
136101	50 W	3000	1	\$ 999

Reflector de LED con soporte telescópico sencillo

NOM LED 30W WATTS
100V - 240V

NUEVO



- Altura máxima 1.5 mts.
- Tripie ajustable.
- Temperatura de color 4000K.
- Cable de conexión 3m.
- Cuerpo de Aluminio.

CÓDIGO	POTENCIA	LÚMENES	1	P. LISTA
REF30	30 W	2,000	1	\$ 1,500

Reflector de LED con soporte telescópico doble

NOM LED 2x30W WATTS
100V - 240V

NUEVO



- Altura máxima 1.5 mts.
- Tripie ajustable.
- Temperatura de color 4000K.
- Cable de conexión 3m.
- Cuerpo de Aluminio.

CÓDIGO	POTENCIA	LÚMENES	1	P. LISTA
REF30X2	2 x 30 W	4,000	1	\$ 2,499

Reflector LED Recargable portátil

LED NOM 120V

NUEVO



- Pantalla de 90 x 65mm.
- Temperatura de color 6500K.
- Cuerpo de aluminio.
- Batería de litio 8.4V.
- Tiempo de carga de 5 a 6 horas.
- Horas de uso continuo de 3 a 4 horas.
- Distancia de cable 1.2m.
- Incluye cargador de pared y conector para encendedor de automóvil.
- Usos:
- Iluminación para labores de trabajo como: taller mecánico, auxilio vial, etc.

CÓDIGO	POTENCIA	LÚMENES	1	P. LISTA
136136	3 W	250	1	\$ 799

Reflector LED portátil

LED NOM 120V

NUEVO



- Pantalla de 90 x 65mm.
- Temperatura de color 6500K.
- Cuerpo de aluminio.
- Distancia del cable 1.5m.
- Usos:
- Iluminación para labores de trabajo como: construcción, taller mecánico, etc.

CÓDIGO	POTENCIA	LÚMENES	1	P. LISTA
136137	3 W	250	1	\$ 600

Reflector de halógeno con soporte telescópico sencillo

NOM 127V 500W WATTS



- Tripie ajustable.
- Rejillas resistentes y templadas que protegen el vidrio.
- Altura máxima 2 mts.
- Con interruptor en la parte trasera de encendido y apagado.
- Ofrece gran iluminación.

CÓDIGO	POTENCIA	LÚMENES	1	P. LISTA
136122	500 W	2,500	1	\$ 909

Reflector de halógeno con soporte telescópico doble

NOM 127V 2x500W WATTS



- Tripie ajustable.
- Resistentes a la oxidación.
- Rejillas resistentes y templadas que protegen el vidrio.
- Altura máxima 2 mts.
- Pueden usarse en lugares húmedos.
- Con interruptor en la parte trasera de encendido y apagado.
- Ofrece gran iluminación.

CÓDIGO	POTENCIA	LÚMENES	1	P. LISTA
136123	2 x 500 W	5,000	1	\$ 1,299

Reflector de halógeno portátil

NOM 127V 150W WATTS



- Rejillas resistentes y templadas que protegen el vidrio.
- Con interruptor en la parte trasera de encendido y apagado.
- Mangos acojinados.

CÓDIGO	POTENCIA	LÚMENES	1	P. LISTA
136120	150 W	680	1	\$ 370

Reflector de halógeno portátil

NOM 127V 500W WATTS



- Rejillas resistentes y templadas que protegen el vidrio.
- Con interruptor en la parte trasera de encendido y apagado.
- Mangos acojinados.

CÓDIGO	POTENCIA	LÚMENES	1	P. LISTA
136121	500 W	2250	1	\$ 490



ACCESORIOS PARA VIDEO Y TV

Antena giratoria control remoto

A

NOM



- Frecuencias UHF / VHF.
- Rotación a control remoto de 360º
- Amplificador interno de alta ganancia, alta sensibilidad y bajo ruido.
- Control remoto con alcance de 6 m.
- Cable coaxial de 10 m.



CÓDIGO	DESCRIPCIÓN	📦	P. LISTA
AETV	Giratoria de 360°	1	\$ 375

Antena interior HDTV plana 21"

HDTV



- Frecuencia: VHF 87.5-230; UHF 470-862MHz.
- Distancia del cable para conexión 1.35m.
- Canales: 1-12; 21-69.
- Impedancia: 75Ω.
- Conexión directa al televisor.



CÓDIGO	TIPO	📦	P. LISTA
AIN21	Plana	1	\$ 325

Antena interior HDTV de aro 8"

HDTV



- Frecuencia: VHF 87.5-230; UHF 470-862MHz.
- Distancia del cable para conexión 1.35m.
- Canales: 1-12; 21-69.
- Impedancia: 75Ω.
- Conexión directa al televisor.



CÓDIGO	TIPO	📦	P. LISTA
AIN8A	Elementos giratorios	1	\$ 270

Antena interior HDTV plana 12"

HDTV



- Frecuencia: VHF 87.5-230; UHF 470-862MHz.
- Distancia del cable para conexión 1.35m.
- Canales: 1-12; 21-69.
- Impedancia: 75Ω.
- Conexión directa al televisor.



CÓDIGO	TIPO	📦	P. LISTA
AIN12	Plana	1	\$ 320

Antena interior HDTV plana 9"

HDTV



- Frecuencia: VHF 87.5-230; UHF 470-862MHz.
- Distancia del cable para conexión 1.35m.
- Canales: 1-12; 21-69.
- Impedancia: 75Ω.
- Conexión directa al televisor.



CÓDIGO	TIPO	📦	P. LISTA
AIN9	Plana	1	\$ 280

8

ILUMINACIÓN Y MATERIAL ELÉCTRICO

Conector de unión sencillo



- Bolsa con 4 piezas.
- Para cable coaxial.
- Tipo F.
- Para instalaciones de antena, televisión satelital o cable.



CÓDIGO	DESCRIPCIÓN	📦	P. LISTA
153205	RG6	10	\$ 8.90

Conectores tipo campana



- Bolsa con 4 piezas.
- Para cable coaxial.
- Anillo suelto.
- Tipo F.
- Para instalaciones de antena, televisión satelital o cable.



CÓDIGO	DESCRIPCIÓN	📦	P. LISTA
153200	RG59	10	\$ 7
153201	RG6	10	\$ 7

Conectores para enroscar



- Bolsa con 4 piezas.
- Para cable coaxial.
- Tipo F.
- Para instalaciones de antena, televisión satelital o cable.



CÓDIGO	DESCRIPCIÓN	📦	P. LISTA
153202	RG59	10	\$ 6
153203	RG6	10	\$ 6

Divisores



- Fabricado en Zamac con acabado anticorrosivo.
- Señal VHF, UHF, FM.



CÓDIGO	DESCRIPCIÓN	📦	P. LISTA
153206	1 a 2	10	\$ 8.60
153207	1 a 3	10	\$ 9.80
153208	1 a 4	10	\$ 11

Selector coaxial



- Fabricado en zamac con acabado anticorrosivo.
- Conectores maquinados.
- Interruptor de alto desempeño.



CÓDIGO	DESCRIPCIÓN	📦	P. LISTA
153209	2 en 1	10	\$ 12

Soporte para TV 26" - 65" articulado

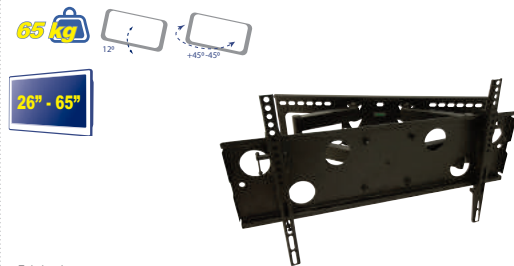

- Fabricado en acero.
- Soporte articulado.
- Incluye tornillería para montaje.
- VESA: 100, 200, 300, 400, 600.



CÓDIGO	CAPACIDAD	📦	P. LISTA
SPT65A	26 - 65" hasta 65 kg.	1	\$ 1,599

Soporte para TV 26" - 65" fijo

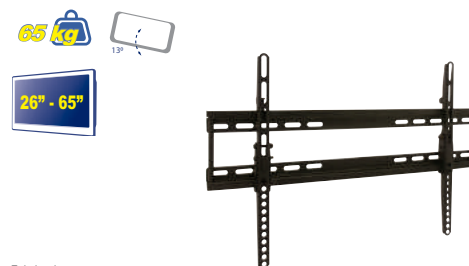

- Fabricado en acero.
- Soporte fijo.
- Incluye tornillería para montaje.
- VESA: 100, 200, 300, 400, 600 x 400.



CÓDIGO	CAPACIDAD	📦	P. LISTA
SPT65F	26 - 65" hasta 65 kg.	1	\$ 385

Soporte para TV 20" - 47" doble



- Fabricado en acero.
- Soporte articulado.
- Incluye tornillería para montaje.
- VESA: 100, 200, 300, 400.



CÓDIGO	CAPACIDAD	📦	P. LISTA
SPT35D	20 - 47" hasta 35 kg.	1	\$ 545

Soporte para TV 17" - 42" sencillo

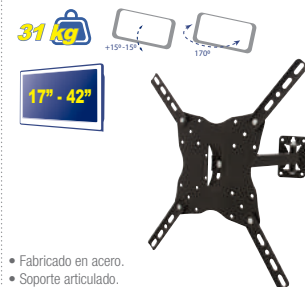

- Fabricado en acero.
- Soporte articulado.
- Incluye tornillería para montaje.
- VESA: 100, 200, 300, 400.



CÓDIGO	CAPACIDAD	📦	P. LISTA
SPT31S	17 - 42" hasta 31 kg.	1	\$ 399



VIDEO

Soporte universal para equipo de video



- Fabricado en acero.
- Soporte fijo.
- Incluye tornillos para montajes.



CÓDIGO	CAPACIDAD	📦	P. LISTA
SPD10	Hasta 10 kg	1	\$ 299

Apagador triple

NOM



- Potencia 15 A.
- Componentes de cobre.
- 127V.
- Incluye tornillos de instalación.



CÓDIGO	MATERIAL	COLOR	P. LISTA
136565	ABS	Marfil	\$ 44

Apagador doble

NOM



- Potencia 15 A.
- Componentes de cobre.
- 127V.
- Incluye tornillos de instalación.



CÓDIGO	MATERIAL	COLOR	P. LISTA
136564	ABS	Marfil	\$ 34

Apagador sencillo

NOM



- Potencia 15 A.
- Componentes de cobre.
- 127V.
- Incluye tornillos de instalación.



CÓDIGO	MATERIAL	COLOR	P. LISTA
136563	ABS	Marfil	\$ 23

Apagador y contacto

NOM



- Potencia 15 A.
- Componentes de cobre.
- 127V.
- Incluye tornillos de instalación.



CÓDIGO	MATERIAL	COLOR	P. LISTA
136566	ABS	Marfil	\$ 35

Apagador de timbre

NOM



- Potencia 15 A.
- Componentes de cobre.
- 127V.
- Incluye tornillos de instalación.



CÓDIGO	MATERIAL	COLOR	P. LISTA
136567	ABS	Marfil	\$ 23

Contacto doble aterrizado

NOM



- Potencia 15 A.
- Componentes de cobre.
- 127V.
- Incluye tornillos de instalación.



CÓDIGO	MATERIAL	COLOR	P. LISTA
136420	ABS	Marfil	\$ 37

Contacto sencillo aterrizado

NOM



- Potencia 15 A.
- Componentes de cobre.
- 127V.
- Incluye tornillos de instalación.



CÓDIGO	MATERIAL	COLOR	P. LISTA
136419	ABS	Marfil	\$ 25

Placa para teléfono/televisión



- Componentes de cobre.
- Incluye tornillos de instalación.



CÓDIGO	MATERIAL	COLOR	P. LISTA
136423	ABS	Marfil	\$ 33

Placa para teléfono



- Potencia 15 A.
- Componentes de cobre.
- 127V.
- Incluye tornillos de instalación.



CÓDIGO	MATERIAL	COLOR	P. LISTA
136421	ABS	Marfil	\$ 22

Placa para televisión



- Componentes de cobre.
- Incluye tornillos de instalación.



CÓDIGO	MATERIAL	COLOR	P. LISTA
136422	ABS	Marfil	\$ 17

Apagador sencillo vertical

NOM



- Potencia 15 A
- 127V.
- Incluye tornillos de instalación.

CÓDIGO	MATERIAL	COLOR	P. LISTA
136553	Nylon	Marfil	\$ 14

Apagador sencillo vertical escalera

NOM



- Potencia 15 A
- 127V.
- Incluye tornillos de instalación.

CÓDIGO	MATERIAL	COLOR	P. LISTA
136554	Nylon	Marfil	\$ 24

Apagador de palanca doble

NOM



- Potencia 15 A
- 127V.
- 2 Palancas
- Incluye tornillos de instalación.

CÓDIGO	MATERIAL	COLOR	P. LISTA
136552	Baquelita	Marfil	\$ 23

Apagador y contacto polarizado

NOM



- Potencia 15 A
- 127V.
- 1 Palanca
- 1 Entrada
- Incluye tornillos de instalación.

CÓDIGO	MATERIAL	COLOR	P. LISTA
136550	Baquelita	Marfil	\$ 23

Apagador y contacto aterrizado

NOM



- Potencia 15 A
- 127V.
- 1 Palanca
- 1 Entrada
- Incluye tornillos de instalación.

CÓDIGO	MATERIAL	COLOR	P. LISTA
136551	Baquelita	Marfil	\$ 23

Contacto sencillo aterrizado

NOM



- Potencia 15 A
- 127V.
- Incluye tornillos de instalación.

CÓDIGO	MATERIAL	COLOR	P. LISTA
136401	ABS	Marfil	\$ 17

Contacto sencillo aterrizado mixto

NOM



- Potencia 20 A
- 127V.
- Incluye tornillos de instalación.
- Para circuitos a 20 A.

CÓDIGO	MATERIAL	COLOR	P. LISTA
136402	ABS	Marfil	\$ 17

Contacto cara de chino sencillo para alto voltaje

NOM



- Potencia 15 A
- 250V.
- Incluye tornillos de instalación.

CÓDIGO	MATERIAL	COLOR	P. LISTA
136406	ABS	Marfil	\$ 18

Contacto duplex aterrizado

NOM



- Potencia 15 A
- 127V.
- Incluye tornillos de instalación.

CÓDIGO	MATERIAL	COLOR	P. LISTA
136400	ABS	Marfil	\$ 12

Contacto duplex tierra aislada

NOM



- Potencia 15 A
- 127V.
- Incluye tornillos de instalación.

CÓDIGO	MATERIAL	COLOR	P. LISTA
136415	ABS	Rojo	\$ 37

Placa de plástico para intemperie duplex



- Incluye tornillos de instalación.
- Para utilizarse con el código: 136400

CÓDIGO	MATERIAL	COLOR	📦	P. LISTA
136612	ABS	Gris	10	\$ 20

Placa de plástico para intemperie sencillo



- Incluye tornillos de instalación.
- Para utilizarse con los códigos: 136401 y 136406.

CÓDIGO	MATERIAL	COLOR	📦	P. LISTA
136613	ABS	Gris	10	\$ 19

Placa de aluminio contacto duplex



- Incluye tornillos de instalación.
- Para utilizarse con los códigos: 136400, 136550, 136551 y 136552

CÓDIGO	MATERIAL	COLOR	📦	P. LISTA
136607	Aluminio	Oro	10	\$ 17

Placa de aluminio contacto sencillo



- Incluye tornillos de instalación.
- Para utilizarse con los códigos: 136401 y 136406.

CÓDIGO	MATERIAL	COLOR	📦	P. LISTA
136608	Aluminio	Oro	10	\$ 17

Placa de aluminio ciega



- Incluye tornillos de instalación.

CÓDIGO	MATERIAL	COLOR	📦	P. LISTA
136610	Aluminio	Oro	10	\$ 17

Placa de plástico contacto duplex



- Incluye tornillos de instalación
- Para utilizarse con los códigos: 136400, 136550, 136551 y 136552

CÓDIGO	MATERIAL	COLOR	📦	P. LISTA
136600	ABS	Marfil	36	\$ 5

Placa de plástico contacto secillo



- Incluye tornillos de instalación
- Para utilizarse con los códigos: 136400, 136550, 136551 y 136552

CÓDIGO	MATERIAL	COLOR	📦	P. LISTA
136601	ABS	Marfil	36	\$ 6

Placa de plástico palanca vertical



- Incluye tornillos de instalación
- Para utilizarse con los códigos: 136553 y 136554.

CÓDIGO	MATERIAL	COLOR	📦	P. LISTA
136602	ABS	Marfil	36	\$ 6

Placa de plástico ciega



- Incluye tornillos de instalación

CÓDIGO	MATERIAL	COLOR	📦	P. LISTA
136603	ABS	Marfil	36	\$ 6

Apagador sencillo cuadrado

NOM



- Potencia 6 A
- 127V.
- Incluye tornillos de instalación.

CÓDIGO	MATERIAL	COLOR	📦	P. LISTA
136560	Policarbonato	Marfil	40	\$ 10

Apagador sencillo oval

NOM



- Potencia 6 A
- 127V.
- Incluye tornillos de instalación.

CÓDIGO	MATERIAL	COLOR	📦	P. LISTA
136559	Baquelita	Marfil	30	\$ 8

Contacto duplex de superficie aterrizado

NOM



- Potencia 15 A
- 127V.

CÓDIGO	MATERIAL	COLOR	📦	P. LISTA
136404	ABS	Marfil	20	\$ 16

Contacto duplex de superficie polarizado

NOM



- Potencia 15 A
- 127V.

CÓDIGO	MATERIAL	COLOR	📦	P. LISTA
136403	ABS	Marfil	20	\$ 13

Contacto plano sencillo polarizado

NOM



- Potencia 6 A
- 127V.

CÓDIGO	MATERIAL	COLOR	📦	P. LISTA
136412	ABS	Marfil	40	\$ 10

Contacto oval sencillo polarizado

NOM



- Potencia 6 A
- 127V.

CÓDIGO	MATERIAL	COLOR	📦	P. LISTA
136411	Baquelita	Marfil	30	\$ 8.50

APAGADORES

De palanca de metal

NOM



- Potencia 6 A
- 127V.
- Con cables de 15 cm.

CÓDIGO	MATERIAL	COLOR	📦	P. LISTA
136555	Metal	Plata	50	\$ 15

De botón

NOM



- Potencia 3 A
- 127V.

CÓDIGO	MATERIAL	COLOR	📦	P. LISTA
136558	Hule	Blanco	50	\$ 8

De paso

NOM



- Potencia 3 A
- 127V.
- Mecanismo deslizable.

CÓDIGO	MATERIAL	COLOR	📦	P. LISTA
136556	Plástico	Blanco	50	\$ 7.50



SURTEK

Extensiones eléctricas con la mejor relación precio-calidad.

www.urrea.com

CLAVIJAS Y CONTACTOS

Clavija blindada con abrazadera aterrizada



- Potencia 15 A
- 127V.

CÓDIGO	MATERIAL	COLOR	☑	P. LISTA
136507	ABS / metal	Amarillo	25	\$ 14

Clavija blindada cara de chino alto voltaje



- Potencia 15 A
- 250V.

CÓDIGO	MATERIAL	COLOR	☑	P. LISTA
136506	ABS / metal	Amarillo	10	\$ 15

Clavija blindada con abrazadera polarizada



- Potencia 15 A
- 127V.

CÓDIGO	MATERIAL	COLOR	☑	P. LISTA
136505	ABS / Metal	Amarillo	25	\$ 13

Clavija con abrazadera plástica aterrizada



- Potencia 15 A
- 127V.

CÓDIGO	MATERIAL	COLOR	☑	P. LISTA
136509	ABS	Amarillo	25	\$ 14

Clavija con abrazadera plástica polarizada



- Potencia 15 A
- 127V.

CÓDIGO	MATERIAL	COLOR	☑	P. LISTA
136508	ABS	Amarillo	25	\$ 12

Clavija oval de hule



- Potencia 15 A
- 127V.

CÓDIGO	MATERIAL	COLOR	☑	P. LISTA
136504	Hule	Negro	50	\$ 6.50

Clavija redonda de hule



- Potencia 15 A
- 125V.

CÓDIGO	MATERIAL	COLOR	☑	P. LISTA
136503	Hule	Negro	50	\$ 6.60

Clavijas de plástico

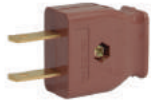

136501



136500



136502



- Potencia 15 A
- 127V.

CÓDIGO	MATERIAL	COLOR	☑	P. LISTA
136501	Plástico	Café	50	\$ 6
136500	Plástico	Negro	50	\$ 6
136502	Plástico	Marfil	10	\$ 6

Contacto blindado con abrazadera aterrizado



- Potencia 15 A
- 127V.

CÓDIGO	MATERIAL	COLOR	☑	P. LISTA
136407	ABS	Amarillo	20	\$ 17

Contacto blindado cara de chino alto voltaje



- Potencia 15 A
- 250V.

CÓDIGO	MATERIAL	COLOR	☑	P. LISTA
136416	ABS	Amarillo	10	\$ 17

Contacto con abrazadera plástica aterrizado



- Potencia 15 A
- 127V.

CÓDIGO	MATERIAL	COLOR	☑	P. LISTA
136410	ABS	Amarillo	20	\$ 15

Contacto plástico cara de chino alto voltaje



- Potencia 15 A
- 250V

CÓDIGO	MATERIAL	COLOR	☑	P. LISTA
136417	ABS	Amarillo	10	\$ 15

Contacto con abrazadera plástica polarizado



- Potencia 15 A
- 127V

CÓDIGO	MATERIAL	COLOR	☑	P. LISTA
136409	ABS	Amarillo	20	\$ 15

Contacto oval de hule



- Potencia 15 A
- 127V

CÓDIGO	MATERIAL	COLOR	☑	P. LISTA
136418	Hule	Negro	10	\$ 8

INFORMACIÓN IMPORTANTE

Debido a la fluctuación en el costo del cobre los precios de los cables eléctricos Surtek serán revisados mensualmente y podrán ser ajustados de acuerdo al mercado. Los precios de estos productos podrán ser consultados en el BIP que se encuentra disponible en www.urreet.com

BIP = Boletín informativo de producto.

Cables tipo THW-LS / THHW-LS

Temperatura máxima en el conductor

En ambiente seco	90° C
En ambiente humedo	75° C
En sobrecarga	95° C
En cortocircuito	150° C

- 100% Cobre.
- Baja emisión de humo en caso de incendio y bajo contenido de gas ácido.
- Aislamiento de PVC que evita la propagación de incendios.
- Tensión máxima de operación: 600V.
- Caja con 100 metros.



NOM \$PVL

CÓDIGO	CALIBRE	COLOR	⊠	CÓDIGO	CALIBRE	COLOR	⊠
136910	8	●	1	136919	12	●	1
136911	8	●	1	136920	12	●	1
136913	8	○	1	136921	12	○	1
136914	10	●	1	136922	14	●	1
136915	10	●	1	136923	14	●	1
136917	10	○	1	136925	14	○	1
136918	12	●	1				

Cables THW CCA

90% aluminio.
10% cobre.

Formado por un núcleo de aluminio, recubierto por una cinta de cobre.

• Voltaje Máximo 600V.
• Caja con 100 metros.
• Más ligero que el cobre.

CÓDIGO	CALIBRE	COLOR	⊠	P. LISTA
136940	8	●	1	\$ 1,609
136941	8	●	1	\$ 1,609
136942	8	○	1	\$ 1,609
136943	8	○	1	\$ 1,609
136944	10	●	1	\$ 970
136945	10	●	1	\$ 970
136946	10	○	1	\$ 970
136947	10	○	1	\$ 970
136948	12	●	1	\$ 670
136949	12	●	1	\$ 670
136950	12	○	1	\$ 670
136951	12	○	1	\$ 670

Cables cordón flexible o POT

100% Cobre.
Doble cable, aislado de PVC.
Tensión máxima de operación: 300V.
Temperatura máxima 60° C.
Encogible con 100 metros.

CÓDIGO	CALIBRE	COLOR	⊠
136926	2 x 12	○	1
136927	2 x 14	○	1
136928	2 x 16	○	1
136929	2 x 18	○	1

Cables uso rudo

100% Cobre.
Mayor resistencia al aplastamiento.
Aislamiento individual y cubierta estriada, ambos de PVC.
Tensión máxima de operación: 600V.
Temperatura máxima 60° C
Encogible con 100 metros.
Antiflama.

CÓDIGO	CALIBRE	COLOR	⊠
136933	2 x 10	○	1
136934	3 x 10	○	1
136935	2 x 12	○	1
136936	3 x 12	○	1
136937	2 x 14	○	1
136938	3 x 14	○	1

Capuchones

Fabricados en Nylon.
Precio por bolsa.

CÓDIGO	CONTENIDO	PARA CALIBRE	COLOR	⊠	P. LISTA
136806	5 piezas	14-8	●	1	\$ 6.10
136805	10 piezas	14-12	●	1	\$ 11
136803	20 piezas	18-16	●	1	\$ 21
136804	25 piezas	16-14	●	1	\$ 24
136802	50 piezas	22-18	●	1	\$ 29

Cintas para aislar

Aprobación UL.

Resistente a temperaturas hasta 80°C.
Ideal para utilizarse aislando cables telefónicos, antenas de televisión o de radio, cables eléctricos, etc.
Fabricadas en PVC con base de gran adhesivo acrílico de alto anclaje para mayor funcionamiento.
Resistentes a la humedad.
Espesor de 0.18 mm.

CÓDIGO	ANCHO	LARGO	COLOR	⊠	P. LISTA
138000	19 mm	9 m	●	6	\$ 7.90
138001	19 mm	18 m	●	6	\$ 13
138004	19 mm	18 m	●	6	\$ 13
138006	19 mm	18 m	●	6	\$ 13
138008	19 mm	18 m	●	6	\$ 13
138010	19 mm	18 m	●	6	\$ 13
138012	19 mm	18 m	○	6	\$ 13
*138002	19 mm	18 m	●	6	\$ 18

Cintas para aislar

Fabricadas en PVC con base de gran adhesivo acrílico de alto anclaje para mayor funcionamiento.
Ideal para utilizarse aislando cables telefónicos, antenas de televisión o de radio, cables eléctricos, etc.
Resistentes a la humedad.
Espesor de 0.13 mm.

CÓDIGO	ANCHO	LARGO	⊠	P. LISTA
143450	19 mm	9 m	10	\$ 6.10
143451	19 mm	18 m	10	\$ 10

Tira de impulso con cintas de aislar

25 PIEZAS

Contenido: Pág. 294

CÓDIGO	PIEZAS	⊠	P. LISTA
126446	25	1	\$ 510

CABLEADO Y CANALIZACIÓN

Fusibles reforzados

\$PVL



- Renovables tipo H de UL.
- Fabricado en fibra vulcanizada con casquillos interiores y tapas exteriores de latón.

CÓDIGO	CAPACIDAD	📦	P. LISTA
136710	30 A	10	\$ 13
136711	60 A	10	\$ 39

Fusibles

\$PVL



- Renovables tipo H de UL.
- Fabricado en resina termoplástica y tapas exteriores de latón.

CÓDIGO	CAPACIDAD	📦	P. LISTA
136713	30 A	10	\$ 8.50
136715	60 A	10	\$ 23

Fusible con agarradera

\$PVL



- Renovables tipo H de UL.
- Fabricado en resina termoplástica y tapas exteriores de latón.

CÓDIGO	CAPACIDAD	📦	P. LISTA
136714	30 A	10	\$ 9

Listón repuesto para fusible

\$PVL



- Fabricados en zinc de alta pureza 99.9%
- Precios por pieza en caja de 50.

CÓDIGO	CAPACIDAD	📦	P. LISTA
136720	30 A	50	\$ 0.20
136721	60 A	50	\$ 0.80

Abrazaderas tipo uña

- Fabricadas en acero.
- Terminado cromo pulido.
- Precio por bolsa.

CÓDIGO	MEDIDA	📦	P. LISTA
136810	1/2"	10	\$ 12
136811	3/4"	10	\$ 16
136812	1"	10	\$ 20
136813	1 1/4"	10	\$ 21
136814	1 1/2"	10	\$ 23



Contenido

136810	10 piezas
136811	10 piezas
136812	10 piezas
136813	5 piezas
136814	5 piezas

Abrazaderas tipo omega

- Fabricadas en acero.
- Terminado cromo pulido.
- Precio por bolsa.

CÓDIGO	MEDIDA	📦	P. LISTA
136815	1/2"	10	\$ 13
136816	3/4"	10	\$ 18
136817	1"	10	\$ 20
136818	1 1/4"	10	\$ 23
136819	1 1/2"	10	\$ 26
136820	2"	10	\$ 29



Contenido

136815	10 piezas
136816	10 piezas
136817	10 piezas
136818	5 piezas
136819	5 piezas
136820	5 piezas

Todas las grapas para cable Surtek, tienen las siguientes características:

- Clavo estriado con cabeza plana, especial para concreto.
- 100% polietileno de alta densidad con protección UV, con excelente resistencia al medio ambiente.
- Uñas internas que respetan la impedancia del cable y dan una mejor sujeción.

Grapa para cable coaxial

NUEVO



- Precio por empaque de 20 piezas.

CÓDIGO	COLOR	LONGITUD DE CLAVO	📦	P. LISTA
GRAC5	Blanco	5 mm	1	\$ 5
GRAC6	Blanco	6 mm	1	\$ 6
GRAC6N	Negro	6 mm	1	\$ 6
GRAC8	Blanco	8 mm	1	\$ 6
GRAC10	Blanco	10 mm	1	\$ 7
GRAC12	Blanco	12 mm	1	\$ 9
GRAC16	Blanco	16 mm	1	\$ 14

Grapa para cables duplex

NUEVO



- Precio por empaque de 20 piezas.

CÓDIGO	COLOR	LONGITUD DE CLAVO	📦	P. LISTA
GRAD5	Blanco	5 mm	1	\$ 5
GRAD8	Blanco	8 mm	1	\$ 6
GRAD10	Blanco	10 mm	1	\$ 6.50

Mangueras flexibles edificación vertical con guía



NUEVO
\$PVL

Norma NMX-J-542-ANCE-2006



- Alta resistencia al impacto en instalaciones en muro de tabla roca o plafón.
- Para edificación vertical.
- Resistencia eléctrica de aislamiento superior a 100 M ohms.
- Fabricado en polietileno de alta densidad.
- Anillo indicador de distancia a cada metro.
- Guía metálica reforzada para facilitar la instalación de cables.

ROLLO

CÓDIGO	DIÁMETRO	LONGITUD	📦	P. LISTA
136859	1/2"	100 m	1	\$ 769
136860	3/4"	50 m	1	\$ 570
136861	1"	50 m	1	\$ 815

Mangueras flexibles para exteriores con guía



NUEVO
\$PVL

Norma NMX-J-542-ANCE-2006



- Alta resistencia a los elementos naturales (agua, tierra, rayos UV).
- Para instalaciones en exterior, jardín, o subterráneas.
- Resistencia eléctrica de aislamiento superior a 100 M ohms.
- Fabricado en polietileno de alta densidad.
- Anillo indicador de distancia a cada metro.
- Guía metálica reforzada para facilitar la instalación de cables.

ROLLO

CÓDIGO	DIÁMETRO	LONGITUD	📦	P. LISTA
136862	1/2"	100 m	1	\$ 769
136863	3/4"	50 m	1	\$ 570
136864	1"	50 m	1	\$ 815

Mangueras flexibles para telecomunicaciones con guía



NUEVO
\$PVL

Norma NMX-J-542-ANCE-2006



- Permite distinguir fácilmente entre una instalación eléctrica y una de telecomunicaciones.
- Para cables de red, teléfono, cable de TV, videoportero.
- Resistencia eléctrica de aislamiento superior a 100 M ohms.
- Fabricado en polietileno de alta densidad.
- Anillo indicador de distancia a cada metro.
- Guía metálica reforzada para facilitar la instalación de cables.

ROLLO

CÓDIGO	DIÁMETRO	LONGITUD	📦	P. LISTA
136865	3/4"	50 m	1	\$ 570
136866	1"	50 m	1	\$ 815

Mangueras flexibles ultra resistentes con guía



NUEVO
\$PVL

Norma NMX-J-542-ANCE-2006



- Máxima resistencia al impacto y al aplastamiento ideal para utilizarse entre concreto por bombeo.
- Instalación residencial.
- Resistencia eléctrica de aislamiento superior a 100 M ohms.
- Fabricado en polietileno de alta densidad.
- Anillo indicador de distancia a cada metro.
- Guía metálica reforzada para facilitar la instalación de cables.

ROLLO

CÓDIGO	DIÁMETRO	LONGITUD	📦	P. LISTA
136856	1/2"	100 m	1	\$ 769
136857	3/4"	50 m	1	\$ 570
136858	1"	50 m	1	\$ 815



Mangueras flexibles reforzadas con guía



Norma NMX-J-542-ANCE-2006

\$PVL



- Instalación residencial.
- Para usar en muros ranurados.
- Resistencia eléctrica de aislamiento superior a 100 M ohms.
- Fabricado en polietileno de alta densidad.
- Anillo indicador de distancia a cada metro.
- Máxima flexibilidad evitando que se colapse el tubo.
- Guía metálica reforzada para facilitar la instalación de cables.

ROLLO

CÓDIGO	DIÁMETRO	LONGITUD	📦	P. LISTA
136852	1/2"	100 m	1	\$ 369
136853	3/4"	50 m	1	\$ 275
136854	1"	50 m	1	\$ 599

Mangueras flexibles reforzada para cable



Norma NMX-J-542-ANCE-2006

\$PVL



- Instalación residencial.
- Para usar en muros ranurados.
- Resistencia eléctrica de aislamiento superior a 100 M ohms.
- Fabricado en polietileno de alta densidad.
- Anillo indicador de distancia a cada metro.
- Máxima flexibilidad evitando que se colapse el tubo.

ROLLO

CÓDIGO	DIÁMETRO	LONGITUD	📦	P. LISTA
136850	1/2"	100 m	1	\$ 305
136851	3/4"	50 m	1	\$ 245
136855	1"	50 m	1	\$ 519

Mangueras flexibles para cable

FOY

\$PVL



- No apta para instalaciones ocultas.
- Resistencia eléctrica de aislamiento superior a 100 M ohms.
- Fácil de instalar además de resistente al agua.
- Máxima flexibilidad evitando que se colapse el tubo.
- Fabricado en polietileno de alta densidad.
- Anillo indicador de distancia a cada metro.

ROLLO

CÓDIGO	DIÁMETRO	LONGITUD	📦	P. LISTA
142850	1/2"	100 m	1	\$ 270
142851	3/4"	50 m	1	\$ 220

Mufas con abrazadera para tubo



- Fabricadas en aluminio.

GRANEL

CÓDIGO	MEDIDA	📦	P. LISTA
136840	1/2"	10	\$ 20
136841	3/4"	10	\$ 23
136842	1"	5	\$ 31
136843	1 1/4"	5	\$ 39

Conectores curvo para tubo liquid tight



- Fabricados en zamac con terminado cromo satinado.
- Con sello de hule a prueba de líquidos.

GRANEL

CÓDIGO	MEDIDA	📦	P. LISTA
136837	1/2"	10	\$ 22
136838	3/4"	10	\$ 30
136839	1"	10	\$ 49

Conectores recto para tubo liquid tight



- Fabricados en zamac con terminado cromo satinado.
- Con sello de hule a prueba de líquidos.

GRANEL

CÓDIGO	MEDIDA	📦	P. LISTA
136834	1/2"	10	\$ 16
136835	3/4"	10	\$ 20
136836	1"	10	\$ 28

Conectores para tubo conduit



- Fabricados en zamac con terminado cromo satinado.
- Para tubo de pared delgada.

GRANEL

CÓDIGO	MEDIDA	📦	P. LISTA
136825	1/2"	10	\$ 5.50
136826	3/4"	10	\$ 8.40
136827	1"	10	\$ 11

Conectores cople para tubo conduit



- Fabricados en zamac con terminado cromo satinado.
- Para tubo de pared delgada.

GRANEL

CÓDIGO	MEDIDA	📦	P. LISTA
136828	1/2"	10	\$ 6
136829	3/4"	10	\$ 8
136830	1"	10	\$ 11

Conectores para cable uso rudo



- Fabricados en zamac con terminado cromo satinado.

GRANEL

CÓDIGO	MEDIDA	📦	P. LISTA
136831	1/2"	10	\$ 7
136832	3/4"	10	\$ 11
136833	1"	10	\$ 12

SUR_36165_CAT_Bq16



EXTENSIONES Y LÁMPARAS DE TALLER

Extensión eléctrica triple de uso rudo tipo abanico, aterrizada

NOM **16 CALIBRE** **127V** **\$PVL** **3 Entradas**

- 2 capas de aislamiento.
- Accesorio para enrollar.
- Frecuencia: 60 Hz.
- Corriente 13 A.

CÓDIGO	LONGITUD		P. LISTA
136050	8 m	1	\$ 215

Extensiones eléctricas de uso rudo aterrizadas

NOM **16 CALIBRE** **127V** **\$PVL**

- Material conductor CCA.
- Material de recubrimiento aislante PVC.
- Frecuencia: 60 Hz.
- Corriente 13 A.
- Excepto 136175 (10 A.)

CÓDIGO	LONGITUD		P. LISTA	CÓDIGO	LONGITUD		P. LISTA
136170	2.4 m	1	\$ 67	136173	10 m	1	\$ 210
136171	5 m	1	\$ 93	136174	15 m	1	\$ 290
136172	7.6 m	1	\$ 169	136175	30 m	1	\$ 500

Extensiones eléctricas de uso rudo polarizadas

NOM **16 CALIBRE** **127V** **\$PVL** **3 Entradas**

- Dos capas de aislamiento.
- Accesorio para enrollar.
- Frecuencia: 60 Hz.
- Corriente 13 A. Todas menos 136040 y 136049 estos son corriente 10 A.

CÓDIGO	LONGITUD		P. LISTA	CÓDIGO	LONGITUD		P. LISTA
136040	2 m	1	\$ 40	136045	12 m	1	\$ 199
136041	4 m	1	\$ 72	136046	15 m	1	\$ 240
136042	6 m	1	\$ 105	136047	20 m	1	\$ 315
136043	8 m	1	\$ 135	136048	25 m	1	\$ 389
136044	10 m	1	\$ 175	136049	30 m	1	\$ 455

Extensiones eléctricas planas aterrizadas

NOM **16 CALIBRE** **127V** **\$PVL** **NUUEVO**

- Aislamiento SPT-3.
- Cable plano.
- Clavija a 90°
- Gracias a su diseño plano puede colocarse detrás de muebles sin que se aplaste la clavija o el cable.

CÓDIGO	LONGITUD		P. LISTA
136051	1 m	1	\$ 85
136052	3 m	1	\$ 145
136053	5 m	1	\$ 199

MANGA

Extensiones eléctricas domésticas verdes

NOM **16 CALIBRE** **127V** **\$PVL** **3 Entradas** **MANGA**

- Con terminal inyectada de gran duración.
- Cuentan con cubierta de seguridad para receptáculos.
- Frecuencia: 60 Hz
- Corriente 8 A.

CÓDIGO	LONGITUD		P. LISTA
136148	3 m	1	\$ 40
136149	4 m	1	\$ 51
136150	5 m	1	\$ 63
136151	6 m	1	\$ 72
136152	8 m	1	\$ 93
136153	10 m	1	\$ 110

Extensiones eléctricas domésticas cafés

NOM **16 CALIBRE** **127V** **\$PVL** **3 Entradas** **MANGA**

- Con terminal inyectada de gran duración.
- Cuentan con cubierta de seguridad para receptáculos.
- Frecuencia: 60 Hz
- Corriente 8 A.

CÓDIGO	LONGITUD		LISTA
136155	3 m	1	\$ 40
136156	4 m	1	\$ 51
136157	5 m	1	\$ 63
136158	6 m	1	\$ 72
136159	8 m	1	\$ 93
136160	10 m	1	\$ 110

Extensiones eléctricas domésticas blancas

NOM **16 CALIBRE** **127V** **\$PVL** **3 Entradas** **MANGA**

- Con terminal inyectada de gran duración.
- Cuentan con cubierta de seguridad para receptáculos.
- Frecuencia: 60 Hz.
- Corriente 8 A.

CÓDIGO	LONGITUD		P. LISTA
136140	2 m	1	\$ 33
136141	3 m	1	\$ 40
136142	4 m	1	\$ 51
136143	5 m	1	\$ 63
136144	6 m	1	\$ 72
136145	8 m	1	\$ 93
136146	10 m	1	\$ 110

Tira de impulso con extensiones eléctricas 6 m

13 PIEZAS **SURTEK** **\$PVL**

Contenido: Pág. 294

CÓDIGO	PIEZAS		P. LISTA
126447	13	1	\$ 920

Lámpara de taller con canastilla metálica

NOM **16 CALIBRE** **127V** **\$PVL** **HERRAMIENTAS AUTOMOTRICES PÁGINA 137**

- Con cables de doble recubrimiento de PVC para uso rudo.
- Con canastilla para foco hasta 75W estándar (no incluido).
- Gancho resistente para colgar en el automóvil o en cualquier lugar.

CÓDIGO	LONGITUD		P. LISTA
136096	8 m	1	\$ 315
136097	15 m	1	\$ 505

Lámpara de taller con canastilla plástica

NOM **16 CALIBRE** **127V** **\$PVL**

- Con cables de doble recubrimiento de PVC para uso rudo.
- Con canastilla para foco hasta 75W estándar (no incluido).
- Gancho resistente para colgar en el automóvil o en cualquier lugar.

CÓDIGO	LONGITUD		P. LISTA
136094	8 m	1	\$ 240
136095	15 m	1	\$ 380

Multicontacto con Extensión eléctrica tipo carrete

NOM 127V

- Sistema de carrete que facilita el rebobinado y almacenaje del cable.
- Protector de cortos circuitos.
- Largo del cable: 6 m.
- Frecuencia: 60 Hz
- Potencia 10 A

CÓDIGO	ENTRADAS		P. LISTA
136035	6	1	\$ 459

Multicontacto 6 entradas 2 puertos USB

NOM 127V \$PVL

- Puertos USB para recarga de celulares, tabletas y reproductores de música.
- Corriente 13 A.
- Largo del cable 50 cm.
- Energía 300 Joules.
- Carga rápida.

CÓDIGO	ENTRADAS	PUERTOS USB		P. LISTA
136204	6	2	1	\$ 270

Multicontacto 2 entradas 2 puertos USB

NOM 127V \$PVL

- Puertos USB para recarga de celulares, tabletas y reproductores de música.
- Corriente 15 A.
- Convierte una conexión de pared en dos salidas de corriente alterna además de 2 puertos USB.
- Energía 300 Joules.
- Carga rápida.

CÓDIGO	ENTRADAS	PUERTOS USB		P. LISTA
136205	2	2	1	\$ 189

Multicontactos

NOM 127V \$PVL

- Largo del cable: 30 cm.
- Fabricados en ABS.
- Interruptor iluminado.
- Sujetadores de montaje.
- Frecuencia: 60 Hz.
- Potencia 15 A.

CÓDIGO	ENTRADAS		P. LISTA
136200	4	6	\$ 77
136201	6	6	\$ 83
136202	8	6	\$ 105

Multicontacto aterrizado

NOM 127V \$PVL

- Se conecta a contacto doble.
- Fabricado en ABS.
- Potencia 15 A.

CÓDIGO	ENTRADAS		P. LISTA
136076	6	1	\$ 47

Multicontacto aterrizado tipo barra de ABS

NOM 127V \$PVL

- Fabricado en ABS.
- Potencia 15 A.

CÓDIGO	ENTRADAS		P. LISTA
136077	3	1	\$ 20

Multicontactos polarizados

NOM 127V

- Fabricados en ABS.
- Potencia 15 A.

CÓDIGO	ENTRADAS	TIPO		P. LISTA
136070	3	Cubo	12	\$ 19
136071	3	Barra	12	\$ 20

Adaptador de aterrizado a polarizado de ABS

NOM 127V

- Potencia 15 A
- 127V.
- Adaptador de clavija aterrizada a contacto polarizado.
- Precio por blister de 2 piezas.
- Fabricado en ABS.

CÓDIGO	DESCRIPCIÓN		P. LISTA
136074	De 3 a 2	6	\$ 21

Adaptador de aterrizado a polarizado de PVC

NOM 127V

- Potencia 15 A
- Convierte una clavija aterrizada a polarizada.
- Fabricado en PVC.

CÓDIGO	DESCRIPCIÓN		P. LISTA
136450	De 3 a 2	50	\$ 7

Supresor de picos metálico

NOM 127V \$PVL

- Largo del cable: 75cm.
- Carcasa metálica.
- Interruptor iluminado.
- Sujetadores de montaje.
- Frecuencia: 60 Hz.
- Potencia 15 A.

CÓDIGO	ENTRADAS		P. LISTA
136222	6	6	\$ 189

Supresores de picos

NOM 127V \$PVL

- Largo del cable: 45 cm.
- Fabricados en ABS.
- Sujetadores de montaje.
- Interruptor iluminado.
- Frecuencia: 60 Hz.
- Potencia 15 A.

CÓDIGO	ENTRADAS		P. LISTA
136220	6	6	\$ 120
136221	6	6	\$ 135

PORTALÁMPARAS

Con cadena y ladrón

NOM 127V 660W



136650

136651

CÓDIGO	MATERIAL	COLOR	📦	P. LISTA
136650	Baquelita	Café	20	\$ 15
136651	Baquelita	Marfil	20	\$ 15

Sencillos y ladrón

NOM 127V 660W



136652

136653

CÓDIGO	MATERIAL	COLOR	📦	P. LISTA
136652	Baquelita	Café	20	\$ 12
136653	Baquelita	Marfil	10	\$ 12

Con cadena

NOM 250V 660W



CÓDIGO	MATERIAL	COLOR	📦	P. LISTA
136656	Baquelita	Negro	20	\$ 20

Con apagador de llave

NOM 250V 660W



CÓDIGO	MATERIAL	COLOR	📦	P. LISTA
136657	Baquelita	Negro	20	\$ 15

Con apagador de paso

NOM 250V 660W



CÓDIGO	MATERIAL	COLOR	📦	P. LISTA
136655	Baquelita	Negro	20	\$ 14

Sencillo negro

NOM 127V 660W



CÓDIGO	MATERIAL	COLOR	📦	P. LISTA
136654	Baquelita	Negro	20	\$ 6.60

De hule para intemperie

NOM 250V 660W



CÓDIGO	MATERIAL	COLOR	📦	P. LISTA
136662	Hule	Negro	24	\$ 11

Doble

NOM 250V 660W



CÓDIGO	MATERIAL	COLOR	📦	P. LISTA
136658	Baquelita	Negro	20	\$ 14

Con clavija

NOM 127V 660W



136668

136669



CÓDIGO	MATERIAL	COLOR	📦	P. LISTA
136668	Baquelita	Marfil	20	\$ 8.60
136669	Baquelita	Café	20	\$ 8.60

De porcelana redondos con cadena para techo

NOM 127V 660W



136666



136667



- De sobrepone
- Base E26.
- Soportan altas temperaturas.

CÓDIGO	MEDIDA	TIPO	COLOR	📦	P. LISTA
136666	4.5"	Sencillo	Blanco	6	\$ 50
136667	4.5"	Con contacto	Blanco	6	\$ 55

De porcelana redondos para techo

NOM 127V 660W



136663



136664



- De sobrepone
- Base E26.
- Soportan altas temperaturas.

CÓDIGO	MEDIDA	COLOR	📦	P. LISTA
136663	3"	Blanco	6	\$ 12
136664	4"	Blanco	6	\$ 13

De baquelita redonda para techo 4"

NOM 250V 660W WATTS



- Soportan altas temperaturas.
- De sobreponer.
- Base E26.



CÓDIGO	MEDIDA	COLOR	☐	P. LISTA
136665	4"	Blanco	6	\$13

De baquelita redondo para techo 2"

NOM 250V 660W WATTS



- Soportan altas temperaturas.
- De sobreponer.
- Base E26.



CÓDIGO	MEDIDA	COLOR	☐	P. LISTA
136671	2"	Blanco	10	\$10

Base cuadrada

NOM 250V 660W WATTS



- Soportan altas temperaturas.
- De sobreponer.
- Base E26.



CÓDIGO	MATERIAL	COLOR	☐	P. LISTA
136670	Porcelana	Blanco	6	\$9

Porcelana sencillo

NOM 250V 660W WATTS



- Base E26
- Soportan altas temperaturas.



CÓDIGO	MATERIAL	COLOR	☐	P. LISTA
136675	Porcelana	Blanco	10	\$7

Soporte tipo niple

NOM 250V 660W WATTS



- Base E26
- Soportan altas temperaturas.



CÓDIGO	MATERIAL	COLOR	☐	P. LISTA
136676	Porcelana	Blanco	10	\$8

Soporte tipo escuadra

NOM 250V 660W WATTS



- Base E26
- Soportan altas temperaturas.



CÓDIGO	MATERIAL	COLOR	☐	P. LISTA
136677	Porcelana	Blanco	10	\$8

Para candil

NOM 250V 660W WATTS



- De sobreponer.
- Base E12.
- Soportan altas temperaturas.



CÓDIGO	MATERIAL	COLOR	☐	P. LISTA
136678	Porcelana	Blanco	10	\$5.50

Para MR base bipin

NOM 250V 660W WATTS



- Soportan altas temperaturas.



CÓDIGO	MATERIAL	COLOR	☐	P. LISTA
136681	Porcelana	Blanco	10	\$6

Slim line con terminales de presión

NOM 1000V 660W WATTS



- Tipo americano
- Para lámpara fluorescente



CÓDIGO	MATERIAL	COLOR	☐	P. LISTA
136672	Baquelita	Blanco	10	\$15

Compacta slim line con terminales de presión

NOM 600V 660W WATTS



- Tipo americano
- Para lámpara fluorescente



CÓDIGO	MATERIAL	COLOR	☐	P. LISTA
136673	Baquelita	Blanco	10	\$12

Base G13 bipin

NOM 600V 660W WATTS



- Para lámpara fluorescente



CÓDIGO	MATERIAL	COLOR	☐	P. LISTA
136674	Baquelita	Blanco	10	\$13

PILAS

Pilas alcalinas Duracell®



MN2400



MN1500



MN1400



MN1300



MN1604



MN908

• Precio por Blister.

CÓDIGO	TIPO	PIEZAS	P. LISTA	CÓDIGO	TIPO	PIEZAS	P. LISTA	CÓDIGO	TIPO	PIEZAS	P. LISTA
MN2400	AAA	12	\$ 150	MN1400	C	12	\$ 130	MN1604	9V	12	\$ 130
MN1500	AA	12	\$ 130	MN1300	D	6	\$ 130	MN908	6V	1	\$ 339

Pilas alcalinas Energizer®



E92BP-4



E91BP-4



E93BP-2



E95BP-2



522BP-1



529



A23BPZ-2

• Precio por Blister.

CÓDIGO	TIPO	PIEZAS	P. LISTA	CÓDIGO	TIPO	PIEZAS	P. LISTA	CÓDIGO	TIPO	PIEZAS	P. LISTA
E92BP-4	AAA	12	\$ 67	E95BP-2	D	12	\$ 55	A23BPZ-2	A23 12V con 2 piezas	1	\$ 55
E91BP-4	AA	12	\$ 55	522BP-1	9V	12	\$ 55				
E93BP-2	C	12	\$ 55	529	6V	1	\$ 279				

Pilas alcalinas Energizer® de botón



A76BPZ



ECR2025BP



ECR2032BP

• Pilas para dispositivos como: controles de auto, controles de puertas automáticas, equipos médicos, relojes, calculadoras, linternas, etc.



CÓDIGO	TIPO	VOLTAJE	PESO	MATERIAL	PIEZAS	P. LISTA
A76BPZ	A76	1.5V	1.85 g	Alkalina	12	\$ 20
ECR2025BP	CR2025	3V	2.6 g	Litio	12	\$ 22
ECR2032BP	CR2032	3V	3 g	Litio	12	\$ 24

Pilas Eveready®



1212-4



1215-4



1235-2



1250-2



1222-1

• Zinc-Carbón.

• Precio por Blister.

CÓDIGO	TIPO	PIEZAS	PIEZAS	P. LISTA	CÓDIGO	TIPO	PIEZAS	PIEZAS	P. LISTA	CÓDIGO	TIPO	PIEZAS	PIEZAS	P. LISTA
1212-4	AAA	4	18	\$ 30	1235-2	C	2	12	\$ 25	1222-1	9V	1	18	\$ 25
1215-4	AA	4	12	\$ 25	1250-2	D	2	12	\$ 25					

TIMBRES

De campana



136755

85dB



136756

90dB

CÓDIGO	MEDIDA	PIEZAS	P. LISTA
136755	4"	1	\$ 165
136756	6"	1	\$ 275



PRODUCTOS FERRETEROS

9

Productos de uso general que no deben faltar en la ferretería.

- Abrazaderas
- Alambre galvanizado
- Aceites y grasas
- Artículos de limpieza
- Bombas
- Cinchos plásticos
- Cintas
- Clavos
- Crema limpiadora
- Control de plagas
- Cuchillos
- Espumas de poliuretano
- Estopa
- Franelas
- Lijas
- Lonas
- Impermeabilizantes
- Ménsulas
- Parrillas eléctricas y quemadores
- Pegamentos
- Pinturas
- Selladores
- Telas para mosquitero
- Taquetes



VIDEO



SURTEK
HERRAMIENTAS PARA PROFESIONALES

ABRAZADERAS DE ACERO INOXIDABLE



Todas las abrazaderas SURTEK son:

- Abrazaderas con banda de acero inoxidable.
- Para uso industrial, automotriz y en el hogar.
- Con tornillo de acero templado.
- Tornillos de ranura estándar y cabeza hexagonal.

Diámetro de 5/8" a 2 1/4"



\$PVL

- Empacadas en bolsas de 10 piezas.
- Precio por pieza.

CÓDIGO	MIN	MÁX	ANCHO	📦	P. LISTA
137702	5/8"	1"	1/2"	1	\$ 6
137703	7/16"	1 1/16"	1/2"	1	\$ 6
137704	5/8"	1 1/4"	1/2"	1	\$ 6
137705	3/4"	1 1/2"	1/2"	1	\$ 6.50
137706	3/4"	1 3/4"	1/2"	1	\$ 6.50
137707	1 1/4"	2"	1/2"	1	\$ 8
137708	1 1/2"	2 1/4"	1/2"	1	\$ 8

Diámetro de 1 9/16" a 7"

\$PVL

- Empacadas en bolsas de 5 piezas.
- Precio por pieza.

CÓDIGO	MIN	MÁX	ANCHO	📦	P. LISTA
137709	1 9/16"	2 1/2"	1/2"	1	\$ 8
137710	1 13/16"	2 3/4"	1/2"	1	\$ 8
137711	2 1/4"	3"	1/2"	1	\$ 10
137712	2 5/8"	3 1/4"	1/2"	1	\$ 10
137713	2 9/16"	3 1/2"	1/2"	1	\$ 10
137714	2 13/16"	3 3/4"	1/2"	1	\$ 11
137715	3 1/16"	4"	1/2"	1	\$ 11
137716	3 5/16"	4 1/4"	1/2"	1	\$ 12
137717	3 9/16"	4 1/2"	1/2"	1	\$ 12
137718	4 1/8"	5"	1/2"	1	\$ 13
137720	5 1/8"	6"	1/2"	1	\$ 14
137722	6 1/8"	7"	1/2"	1	\$ 17



Abrazaderas mini

\$PVL



- Empacadas en bolsas de 20 piezas.
- Precio por pieza.

CÓDIGO	MIN	MÁX	ANCHO	📦	P. LISTA
137700	3/8"	5/8"	5/16"	1	\$ 3
137701	1/2"	3/4"	5/16"	1	\$ 3

ALAMBRE GALVANIZADO

Alambre galvanizado



\$PVL

- Presentación de rollos de 1 kg.
- Precio por caja de 20 kg.
- Para uso agrícola, industrial y construcción.

GRANEL

CÓDIGO	CALIBRE	DIÁMETRO	LARGO	📦	P. LISTA
113800	12.5	2.44 mm	27 m	1	\$ 660
113801	14.5	1.85 mm	46 m	1	\$ 689
113802	16	1.57 mm	61 m	1	\$ 715
113803	18	1.22 mm	119 m	1	\$ 729
113804	20	0.84 mm	279 m	1	\$ 789
113805	22	0.71 mm	340 m	1	\$ 865

ACEITES Y GRASAS

Aceite aflojatado



\$PVL

- Gran capacidad de penetración para lubricar mecanismos atorados y enmohecidos por su antigüedad.
- Limpia y remueve manchas realizadas por moho y humedad.
- Protege formando una capa cerosa y previene el óxido y el enmohecimiento.

GRANEL

CÓDIGO	CONTENIDO	📦	P. LISTA
WS110	110 ml	1	\$ 23
WS235	235 ml	4	\$ 30
WS400	400 ml	4	\$ 42

Aceite Semi sintético dos tiempos 50:1



- Disminuye emisiones de humo.
- Una porción de 80ml para 4L de gasolina.
- Para motores de 2 ciclos.

Usos:
• Para equipos a gasolina a 2 tiempos: desbrozadoras, podadoras, motosieras.

GRANEL

CÓDIGO	CONTENIDO	📦	P. LISTA
134000	80 ml	1	\$ 19

Aceite mineral dos tiempos 50:1



134001 134002

- Ideal para desbrozadoras, motosieras, podadoras, motobombas, etc.

GRANEL

CÓDIGO	CONTENIDO	📦	P. LISTA
134001	250 ml	12	\$ 30
134002	946 ml	12	\$ 95

Aceite hidráulico



134005



134006

NUEVO

- Lubricante que ofrece gran protección antiengrasante, fácil operación y excelente limpieza de los sistemas hidráulicos.
- Cumple con el grado de viscosidad ISO VG 46.

GRANEL

CÓDIGO	CONTENIDO	📦	P. LISTA
134005	946 ml	12	\$ 85
134006	Cubeta de 19 L	1	\$ 1,300

Aceite multiusos

FOY



\$PVL

- Limpia, lubrica y previene la oxidación.
- Reduce la fricción en las partes a lubricar y disminuye la temperatura promedio en trabajos forzados.
- Para puertas, candados, cadenas de bicicleta, herramientas de jardinería, etc.

GRANEL

CÓDIGO	CONTENIDO	📦	P. LISTA
140982	100 ml	10	\$ 18

Grasa multipropósito



NUEVO

- Grado NLGI 2.
- Color Rojo.
- Temperatura de trabajo 85°C.
- Grasa multipropósito, se puede utilizar para baleros, chasis, y engrasado de partes mecánicas en general.
- Resistente al agua.

BOTE

CÓDIGO	CONTENIDO	📦	P. LISTA
134013	3.5 kg	1	\$ 240

Grasa para chasis



- Grasa color rojo fabricada con aceites y espesante de estereato de calcio de excelente calidad.
- Repelente al agua y posee estabilidad mecánica.
- Sus aditivos antioxidantes permiten una mayor protección a los equipos.
- Soporta temperaturas de hasta 130°C.

BOTE

CÓDIGO	CONTENIDO	📦	P. LISTA
134010	450 gr	12	\$ 46

Grasa para baleros



- Grasa color ambar fabricada a base de jabón de sodio y aceites especiales.
- Ideal para mecanismos que operan a medianas y altas temperaturas de hasta 180°C.
- No debe ser utilizada en equipos o piezas que trabajan en presencia de agua.

BOTE

CÓDIGO	CONTENIDO	📦	P. LISTA
134011	450 gr	12	\$ 63

ANTICONGELANTE

Anticongelante



134008 134007

- Gran protección en altas y bajas temperaturas.
- Listo para utilizarse.
- Temperatura de congelación: -4°C.
- Ebullición: 100°C.

BOTE

CÓDIGO	CONTENIDO	📦	P. LISTA
134008	3.785 L	1	\$ 110
134007	1 L	1	\$ 40

HERRAMIENTAS AUTOMOTRICES PÁGINA 137

ARTÍCULOS DE LIMPIEZA

Cremas limpiadoras de manos



- Crema desengrasante elaborada a base de aceites derivados de naranja. Con aditivos desengrasantes, emulsificantes de grasas y humectantes.
- Ideal para eliminar grasa pesada, pintura y suciedad en manos y cualquier parte del cuerpo.

BOTE

CÓDIGO	CONTENIDO	📦	P. LISTA
CLIM1	1 L	1	\$ 129
CLIM2	3.7 L con dosificador incluido	1	\$ 459

Estopa tipo fina

FOY

\$ PVL



- 100% algodón.
- Ideal para trabajos automotrices.
- Auxiliar para aplicar y remover solventes, pastas, etc.

BOLSA

CÓDIGO	DESCRIPCIÓN	📦	P. LISTA
144182	Estopa de algodón 1kg	1	\$ 49

Franela en rollo de 50 m

FOY

\$ PVL **➔ NUEVO**



- Rollo de 50 cm x 50 m.
- 83% algodón 17% poliéster.
- 95% de absorción.

GRANEL

CÓDIGO	COLOR	📦	P. LISTA
FRANG	Gris	1	\$ 585
FRANB	Blanco	1	\$ 585
FRANR	Rojo	1	\$ 585

Microfibra

FOY

\$ PVL **➔ NUEVO**



- 80% poliéster, 20% poliamida.
- Ideal para limpieza en el hogar, oficinas, autos y más.
- Libre de abrasivos y pelusas, diseño que no raya las superficies.
- Absorbe 8 veces su peso en agua.



CÓDIGO	MEDIDA	📦	P. LISTA
MF44	40 X 40 cm	30	\$ 15

BOMBAS Y ACCESORIOS

De aire manual cuerpo de aluminio



Manómetro de precisión en el mango.

- Cuerpo de aluminio de gran resistencia, duración y más ligera.
- Diseño ergonómico con mango antiderrapante y base en plástico ABS.
- Cuerpo de 23" (58cm) de largo y diámetro de 1.5" (38mm).
- Manguera de caucho de alta resistencia.
- Doble conexión para válvula americana y francesa.
- Adaptadores para inflables.

CÓDIGO	ALTURA	📦	P. LISTA
107999	23"	1	\$ 275

De aire manual cuerpo plástico



- Bomba de aire con manómetro en la base.
- Mango ergonómico.
- 3 adaptadores para inflables.
- Cuerpo de plástico que le da gran resistencia y la hace ligera.

CÓDIGO	ALTURA	📦	P. LISTA
107991	23"	1	\$ 249

De aire manual cilindro metálico base fundida



- Base fundida.
- Manguera reforzada de nylon.
- Cilindro metálico de mayor estabilidad.

GRANEL

CÓDIGO	ALTURA	📦	P. LISTA
107990	20"	1	\$ 115

De aire manuales cilindro metálico

FOY

\$ PVL



- Base fundida.
- Doble soporte.
- Manguera reforzada de nylon.
- Cilindro metálico.

CÓDIGO	ALTURA	📦	P. LISTA
140961	20"	1	\$ 100
140960	15"	1	\$ 94

De aire manual diseño compacto



- Diseño compacto ideal para su almacenamiento.
- Fácil de transportar.

CÓDIGO	ALTURA	📦	P. LISTA
107992	9"	1	\$ 75

De aire manual para balones cuerpo de plástico



- Ideal para inflables, pelotas y balones.
- Incluye válvula.

CÓDIGO	ALTURA	📦	P. LISTA
107994	8"	1	\$ 35

De aire de pie o pedal con un cilindro



- Con manómetro para indicar la presión del aire.
- Con cilindros con base de metal reforzada, para un mayor agarre.
- Manguera de nylon reforzada.
- Hule en el soporte del pie.

CÓDIGO	CILINDROS	📦	P. LISTA
107995	1	1	\$ 199

Válvula para inflar balones

\$ PVL



- Aguja de 5/64".
- Rosca de 1/8" NPT.
- Doble orificio.
- Precio por bolsa de 100 piezas.

CÓDIGO	DIÁMETRO	📦	P. LISTA
108127	1/8"	1	\$ 169

CADENAS PARA PERROS

De paseo



CADENAS PARA CARGA
PÁGINA 229

- Fabricada en acero con eslabones soldados y cromados
- Con asa de nylon reforzado con doble costura.
- Largo de 1.20 mts.



CÓDIGO	ESPESOR DE CADENA	📦	P. LISTA
150830	2 mm	12	\$ 16
150831	2.5 mm	12	\$ 18
150832	3 mm	12	\$ 23
150833	3.5 mm	12	\$ 28
150834	4 mm	12	\$ 31

De castigo



- Fabricada en acero con eslabones soldados y cromados.



CÓDIGO	LARGO	ESPESOR	📦	P. LISTA
150841	40 cm	2 mm	12	\$ 8
150842	45 cm	2.5 mm	12	\$ 11
150843	50 cm	3 mm	12	\$ 13
150844	55 cm	3.5 mm	12	\$ 15
150845	65 cm	4 mm	12	\$ 19

CALENTADORES DE AGUA

Calentadores de agua



127V
NOM



- Fabricados en aluminio con agarradera plástica.
- Para calentar agua en cubetas.

CÓDIGO	POTENCIA	LITROS	📦	P. LISTA
153100	400 W	5	6	\$ 31
153101	460 W	8	6	\$ 33
153102	880 W	15	6	\$ 35
153103	900 W	18	4	\$ 36
153104	1,000 W	20	4	\$ 39

CEMENTO

Para tubo de PVC



- Ideal para unión permanente de: tubería, conexiones, todo tipo de acoplamientos de PVC rígido, alta y baja presión hasta 8" de diámetro.
- Pegamento base solvente, de secado rápido

LATA

CÓDIGO	CAPACIDAD	📦	P. LISTA
121130	118 ml	36	\$ 34
121131	236 ml	20	\$ 54
121132	473 ml	12	\$ 93
121133	946 ml	12	\$ 149

Para tubo CPVC



- Ideal para la unión de tuberías de agua limpia.
- Mayor adherencia e higiene.
- Pegamento base solvente.

LATA

CÓDIGO	CAPACIDAD	📦	P. LISTA
121134	118 ml	6	\$ 37
121135	236 ml	5	\$ 62

CINCHOS DE PLÁSTICO

En bote



CONTENIDO 114220			CONTENIDO 114224		
Piezas	Medida	Color	Piezas	Medida	Color
100	300 x 4.8 mm	Yellow	100	100 x 2.5 mm	Yellow
200	300 x 3.6 mm	Yellow	100	100 x 2.5 mm	Yellow
50	200 x 3.6 mm	Green	200	100 x 2.5 mm	Green
100	100 x 2.5 mm	Red	200	100 x 2.5 mm	Green
100	100 x 2.5 mm	Blue	100	200 x 3.6 mm	Black
100	100 x 2.5 mm	Yellow	100	200 x 3.6 mm	Black

- Con seguro resistentes y multiusos, útiles en el hogar, oficina, automóvil, etc.

BOTE

CÓDIGO	PIEZAS	📦	P. LISTA
114220	650	1	\$ 215
114224	800	1	\$ 169

En bolsa



- Con seguro resistentes y multiusos, útiles en el hogar, oficina, automóvil, etc.

CÓDIGO	LARGO	ANCHO	COLOR	PIEZAS	📦	P. LISTA
Cinchos de plástico bolsa (tensión 8 kg - 18 lbs)						
114200	100 mm	2.5 mm	Yellow	100	12	\$ 11
114201	100 mm	2.5 mm	Black	100	12	\$ 11
114202	165 mm	2.5 mm	Yellow	100	12	\$ 18
114203	165 mm	2.5 mm	Black	100	12	\$ 18
Cinchos de plástico bolsa (tensión 18 kg - 40 lbs)						
114204	150 mm	3.6 mm	Yellow	50	12	\$ 13
114205	150 mm	3.6 mm	Black	50	12	\$ 13
114208	203 mm	3.6 mm	Yellow	50	12	\$ 18
114209	203 mm	3.6 mm	Black	50	12	\$ 18
Cinchos de plástico bolsa (tensión 22 kg - 50 lbs)						
114210	203 mm	4.6 mm	Yellow	50	12	\$ 23
114211	203 mm	4.6 mm	Black	50	12	\$ 23
114212	300 mm	4.6 mm	Yellow	50	10	\$ 35
114213	300 mm	4.6 mm	Black	50	10	\$ 35
114214	368 mm	4.6 mm	Yellow	25	10	\$ 24
114215	368 mm	4.6 mm	Black	25	10	\$ 24

CÓDIGO	LARGO	ANCHO	COLOR	PIEZAS	📦	P. LISTA
Cinchos de plástico bolsa (tensión 27 kg - 60 lbs)						
114206	160 mm	4.8 mm	Yellow	50	12	\$ 21
114207	160 mm	4.8 mm	Black	50	12	\$ 21
114216	450 mm	4.8 mm	Yellow	25	10	\$ 34
114217	450 mm	4.8 mm	Black	25	10	\$ 34
114218	500 mm	4.8 mm	Yellow	25	10	\$ 46
114219	500 mm	4.8 mm	Black	25	10	\$ 46
Cinchos de plástico bolsa (tensión 55 kg-121 lbs)						
114226	400 mm	7.6 mm	Yellow	50	6	\$ 109
114225	400 mm	7.6 mm	Black	50	6	\$ 109
Cinchos de plástico bolsa (tensión 70 kg-154 lbs)						
114229	500 mm	7.8 mm	Yellow	50	6	\$ 149
114230	500 mm	7.8 mm	Black	50	6	\$ 149
114231	550 mm	8.8 mm	Yellow	50	6	\$ 199
114232	550 mm	8.8 mm	Black	50	6	\$ 199

CINTAS DOBLE CARA

Cintas doble cara



- Cinta de doble cara alta resistencia.
- Curado de adhesivo: 24 hrs.
- Longitud de 2 m.
- Hecha de polietileno con adhesivo acrílico.
- Para aplicación en superficies de madera, metálicas, plásticas, concreto y vidrio.

CÓDIGO	ANCHO	TIPO DE USO	P. LISTA
Cara transparente			
CDCT12	12 mm	Interiores	\$ 29
CDCT25	25 mm	Interiores	\$ 50
Cara gris			
CDCG12	12 mm	Interiores/exteriores	\$ 29
CDCG25	25 mm	Interiores/exteriores	\$ 50

CINTAS PARA DUCTOS

Cinta de PVC



- Fabricada con PVC resistente al agua.
- Protege contra la humedad y los cambios de temperatura.
- Con alto anclaje que ofrece gran durabilidad y resistencia a los rayos solares.
- Espesor de 0.16 mm.

CÓDIGO	ANCHO	LARGO	P. LISTA
138046	2"	45.7 m	\$ 115

Cintas para ductos (cinta gris)



- Resiste temperaturas hasta 93°C.
- Adhesivo de alto anclaje.
- Espesor de 0.254 mm.
- Excelente para trabajos generales de mantenimiento, para reforzar y proteger tapetes, pegar cables al piso o alfombra, emergencias y averías en autos, reparaciones de mangueras de jardín, etc.

CÓDIGO	ANCHO	LARGO	P. LISTA
138040	2"	10 m	\$ 27
138041	2"	30 m	\$ 65
138042	2"	50 m	\$ 100

CINTAS PARA EMPACAR

Canela acrílico



- Fabricada con respaldo de polipropileno biorientado que ofrece gran resistencia a la tensión en dos direcciones, a lo largo y ancho.
- Adhesivo acrílico base agua, con mayor poder adherente en superficies lisas como plásticos y metales.
- Espesor de 0.045 mm.

CÓDIGO	ANCHO	LARGO	P. LISTA
138036	2"	40 m	\$ 13
138037	2"	50 m	\$ 14
138038	2"	150 m	\$ 41

Canela hot melt



- Fabricada con respaldo de polipropileno biorientado que ofrece gran resistencia a la tensión en dos direcciones, a lo largo y ancho.
- Adhesivo tipo HOT MELT, con mayor poder adherente en superficies porosas. Excelente para empaques, cerrado y sellado de cajas de cartón.
- Espesor de 0.045 mm.

CÓDIGO	ANCHO	LARGO	P. LISTA
138015	2"	40 m	\$ 16
*138016	2"	40 m	\$ 18
138017	2"	50 m	\$ 19
138018	2"	150 m	\$ 54

Transparente acrílico



- Fabricada con respaldo de polipropileno biorientado que ofrece gran resistencia a la tensión en dos direcciones, a lo largo y ancho.
- Adhesivo acrílico base agua, con mayor poder adherente en superficies lisas como plásticos y metales.
- Espesor de 0.045 mm.

CÓDIGO	ANCHO	LARGO	P. LISTA
138024	2"	40 m	\$ 13
138025	2"	50 m	\$ 14
138026	2"	150 m	\$ 41

Transparente hot melt



- Fabricada con respaldo de polipropileno biorientado que ofrece gran resistencia a la tensión en dos direcciones, a lo largo y ancho.
- Adhesivo tipo HOT MELT, con mayor poder adherente en superficies porosas. Excelente para empaques, cerrado y sellado de cajas de cartón.
- Para evitar que tape información importante.
- Espesor de 0.045 mm.

CÓDIGO	ANCHO	LARGO	P. LISTA
138020	2"	40 m	\$ 16
138022	2"	50 m	\$ 19
138023	2"	150 m	\$ 55

Despachador de cinta



- Estructura de plástico con refuerzos de metal.
- Contiene 2 cintas transparentes de 50 metros.

CÓDIGO	NO. CINTAS	P. LISTA
138029	2	\$ 209

CINTAS PARA ENMASCARAR

Masking tape azul



- Adherencia baja.
- Adhesivo de emulsión acrílica.
- 21 días para remoción limpia.
- Ideal para trabajos que requieren permanencia hasta por tres semanas sin dejar residuos.
- Espesor de 0.14 mm.

CÓDIGO	ANCHO	LARGO	P. LISTA
138080	1/2"	50 m	\$ 25
138081	3/4"	50 m	\$ 36
138082	1"	50 m	\$ 49
138083	1 1/2"	50 m	\$ 73
138084	2"	50 m	\$ 97

Masking tape



- Para usarse en operaciones de enmascarado temporal en trabajos de pintura en general.
- Despegado limpio (sin residuos).
- Gran resistencia a la humedad, solventes y pinturas.
- Respaldo de papel crepado con adhesivo de hule resina.

CÓDIGO	ANCHO	LARGO	P. LISTA
138030	1/2"	50 m	\$ 12
138031	3/4"	50 m	\$ 18
138032	1"	50 m	\$ 24
138033	1 1/2"	50 m	\$ 36
138034	2"	50 m	\$ 49

CINTAS SELLA ROSCAS

Cintas sella roscas uso industrial



- Ideal para sellar tubería de uso industrial, instalaciones neumáticas y de gas.
- Mayor espesor de 0.1 mm.
- Elongación del 14%.
- Densidad 0.95 g/cm³.
- Resistentes a agentes químicos.
- Resistentes a temperaturas extremas de -100°C a 250°C.



CÓDIGO	ANCHO	LARGO	📦	P. LISTA
138049	1/2"	7 m	10	\$ 9.30
138057	1/2"	13 m	10	\$ 18
138058	3/4"	13 m	10	\$ 24
138059	1"	13 m	10	\$ 29

Cintas sella roscas 7 metros



- Ideal para sellar roscas en aluminio, acero inoxidable, cobre y plástico.
- No permite crecimiento de hongos y bacterias.
- No se congela ni se endurece con el tiempo, alta durabilidad.
- Resistente a solventes, químicos corrosivos y ácidos.
- Espesor de 0.075 mm.
- Densidad 0.30 g/cm³.



CÓDIGO	ANCHO	LARGO	📦	P. LISTA
138050	1/2"	7 m	10	\$ 3.60
138053	3/4"	7 m	10	\$ 4.90
138055	1"	7 m	10	\$ 8

Cintas sella roscas 13 metros



- Ideal para prevenir fugas.
- Espesor de 0.075 mm.
- Elongación 12%.
- Densidad 0.30 g/cm³.



CÓDIGO	ANCHO	LARGO	📦	P. LISTA
138052	1/2"	13 m	10	\$ 6.20
138054	3/4"	13 m	10	\$ 8.70
138056	1"	13 m	10	\$ 10

Cintas sella roscas



- Ideal para sellar roscas en aluminio, acero inoxidable, cobre y plástico.
- No se endurece ni se congela con el tiempo ya que tiene alta durabilidad.
- Espesor de 0.065 mm.
- Densidad 0.25 g/cm³.



CÓDIGO	ANCHO	LARGO	📦	P. LISTA
143330	1/2"	7 m	10	\$ 3.10
143331	3/4"	7 m	10	\$ 3.80

CLAVOS

Galvanizados para concreto caja de 10 kg



- Fabricados en acero alto carbono1045, templados y revenidos.
- Galvanizado resistente a la oxidación, ideal para zonas húmedas.
- Cuerpo con rolado especial que facilita la penetración y proporciona mayor resistencia.



CÓDIGO	MEDIDA	ESPESOR	📦	P. LISTA
113021	1"	3.8 mm	1	\$ 499
113022	1 1/2"	3.8 mm	1	\$ 499
113023	2"	3.8 mm	1	\$ 499
113024	2 1/2"	3.8 mm	1	\$ 499
113025	3"	4.2 mm	1	\$ 499
113026	3 1/2"	4.2 mm	1	\$ 499

Negros para concreto caja de 10 kg



- Fabricados en acero alto carbono1045, templados y revenidos.
- Cuerpo con rolado especial que facilita la penetración y proporciona mayor resistencia.



CÓDIGO	MEDIDA	ESPESOR	📦	P. LISTA
113041	1"	3.8 mm	1	\$ 469
113042	1 1/2"	3.8 mm	1	\$ 469
113043	2"	3.8 mm	1	\$ 469
113044	2 1/2"	3.8 mm	1	\$ 469
113045	3"	4.2 mm	1	\$ 469

CUCHILLOS

Mango de madera

- Mango de madera remachado para brindar una mayor durabilidad.
- Hojas de acero inoxidable, templado, con una dureza de 52 a 54 RC, afilados en bisel con terminación en punta.



CÓDIGO	CORTE	📦	P. LISTA
120164	Came sin sierra	12	\$ 11

Cintas para enmascarar, con la mejor relación precio-calidad



CARACTERÍSTICAS DE INSECTICIDAS PARA CONTROL DE PLAGAS SURTEK

CÓDIGO	TIPOS DE INSECTOS						Persistencia	Repelencia	Expulsión	Derribe	Persistencia		Duración del producto en la zona tratada.
	Moscas, Abejas y mosquitos	Arañas y alacranes	Gusanos	Garrapatas, termitas y chinches	Cucarachas	Hormigas y ciempiés					Alto	Bajo	
CP-VE	✓	✓		✓	✓		Alta	Alta	Alta	Alta	Alto	↑ Mes	Duración del producto en la zona tratada.
CP-PA	✓	✓		✓	✓	✓	Alta	Alta	Alta	Alta	Moderado	↕ Zona extendida	
CP-PE	✓	✓		✓	✓	✓	Alta	Alta	Alta	Alta	Bajo	↕ Zona tratada	Sacar a la plaga de su refugio para exponerlo a la zona tratada
CP-AL	✓	✓		✓	✓	✓	Alta	Alta	Alta	Alta	Bajo	↕ Sin efecto	
CP-IM					✓	✓	Alta	Alta	Alta	Alta	Bajo	↕ Al momento	Efecto de muerte a la plaga.
CP-NO		✓	✓			✓	Alta	Alta	Alta	Alta	Bajo	↕ Efecto retardado	

- Todos nuestros insecticidas son fitocompatibles (amigable con las plantas).
- No es mortal para animales (se recomienda desalojar el área donde se aplica el producto rociado, durante 30 minutos).
- Lea el instructivo anexo (en el empaque del producto).

✓ = Alta eficacia

⚠ Los productos pueden ser nocivos: en caso de ingestión / por el contacto con la piel / si se inhala.

CONTROL DE PLAGAS SURTEK

Insecticida plaga fuerte



NUEVO

- Solución ideada para grandes plagas principalmente: hormigas, grillos, insectos voladores, alacranes etc.
- Para uso en instalaciones residenciales, comerciales, industriales, hospitales, y oficinas con ayuda de un atomizador o fumigador.
- Sin olor.
- Fórmula única en el mercado que actúa contra la inmunidad de los insectos.
- Insecticida 100% biodegradable.
- 33m² por litro.
- Dilución: 5 M/1 L.



CÓDIGO	PERSISTENCIA	REPELENCIA	EXPULSIÓN	DERRIBE	CONTENIDO	📦	P. LISTA
CP-VE	6 meses	Alta	Moderado	Moderado	100 ml	1	\$ 190

Insecticida control de plaga urbana



NUEVO

- Solución ideada para control de cucarachas, moscas, mosquitos, hormigas, piojos, chinches, avispas, arañas, alacranes, grillos, garrapatas.
- Para uso en casa habitación, oficinas, hoteles, bodegas y comercios con ayuda de un atomizador o fumigador.
- Bajo olor, bajo impacto ambiental.

- Excelente para el derribe inmediato de insectos.
- Elimina rápidamente grandes plagas.
- Insecticida 100% biodegradable.
- Rinde 20 L.
- Óptimo para infestaciones tanto en interiores y exteriores.
- 33m² por litro.
- Dilución: 5 M/1 L.



CÓDIGO	PERSISTENCIA	REPELENCIA	EXPULSIÓN	DERRIBE	CONTENIDO	📦	P. LISTA
CP-PA	3 meses	Alta	Alta	Alta	100 ml	1	\$ 155

Insecticida control de plaga voladores



NUEVO

- Solución ideada principalmente para control de moscas y mosquitos, así como otros insectos.
- Para uso en restaurantes, comercios, plantas procesadoras de alimentos, instalaciones pecuarias, bodegas, oficinas, fábricas, áreas verdes.
- Olor cítrico, no irrita la piel, no volátil, alta residualidad.
- Insecticida 100% biodegradable.
- 33m² por litro.
- Dilución: 10 M/1 L.
- Rinde 10 L.



CÓDIGO	PERSISTENCIA	REPELENCIA	EXPULSIÓN	DERRIBE	CONTENIDO	📦	P. LISTA
CP-PE	3 meses	Alta	Moderado	Moderado	100 ml	1	\$ 145

Insecticida control de plaga arácnidos



NUEVO

- Solución ideada principalmente para control de alacranes y arañas.
- Para uso en hospitales, hogares, oficinas, escuelas, bodegas de granos, con ayuda de un atomizador o fumigador.
- Ideal para zonas de alto tráfico de personas ya que no tiene olor.
- Insecticida 100% biodegradable.
- No huele, no mancha, base de agua con ceras naturales
- 33m² por litro.
- Dilución: 5 M/1 L.



CÓDIGO	PERSISTENCIA	REPELENCIA	EXPULSIÓN	DERRIBE	CONTENIDO	📦	P. LISTA
CP-AL	6 meses	Alta	Moderado	Moderado	100 ml	1	\$ 88

Cucarachicida gel



NUEVO

- Solución ideada para eliminar todas las especies de cucarachas sin despedir olores ni residuos.
- Para uso en cocinas, panaderías, alacenas, equipos eléctricos, habitaciones, etc.
- Diseño para fácil y rápida aplicación.
- Gel aplicado por jeringa funcionando como cebo alimenticio que atrae a las cucarachas para eliminarlas.
- Sin olor.
- Se puede aplicar en zonas cercanas a los alimentos.
- Reacción en cadena por ingestión de otras cucarachas ya afectadas con el gel.
- Insecticida 100% biodegradable.

CÓDIGO	PERSISTENCIA	DERRIBE	CONTENIDO	📦	P. LISTA
CP-IM	3 meses	Bajo	10 ml	1	\$ 100

Insecticida jardín



NUEVO

- Para plagas rastreras como: gusanos, hormigas, grillos, alacranes, gallina ciega, arañas.
- Se aplica directamente a la maceta, tierra o césped actuando al contacto con el agua.
- Sin olor.
- Producto de rápida aplicación.
- Baja toxicidad.
- Bajo impacto ambiental.
- Insecticida 100% biodegradable.
- 10m² por 250 g.



CÓDIGO	PERSISTENCIA	REPELENCIA	EXPULSIÓN	DERRIBE	CONTENIDO	📦	P. LISTA
CP-NO	1 mes	Alta	Moderado	Moderado	1 kg	1	\$ 82

ESCALERAS

Multiposiciones



NUEVO

- Juego de plataformas para andamio de lamina galvanizada.
- Multiples Posiciones incluyendo: tijera, doble tijera, a desnivel, recta, recta espacio a la pared, andamio/ plataforma, y almacenamiento.
- Incluye dos plataformas para posición de andamio.
- Fabricada de acuerdo a la norma ANSI A-14.
- Escalones antiderrapantes.
- Pies de seguridad antiderrapantes.

GRANEL

CÓDIGO	PELDAÑOS	CAPACIDAD DE CARGA	ALTURA		P. LISTA
EM212	12	150 kg	3.83 m	1	\$ 2,375

Convertibles tipo II



NUEVO

EC13

- Tipo II capacidad de carga 102 kg.
- Escalera convertible 3 en 1 en aluminio.
- Permite ser utilizada como extensión tijera y a desnivel.
- Fabricada de acuerdo a la norma ANSI A-14.
- Escalones antiderrapantes.
- Pies de seguridad antiderrapantes.

GRANEL

CÓDIGO	PELDAÑOS	CAPACIDAD DE CARGA	ALTURA			P. LISTA
			TIJERA	EXTENSIÓN		
EC13	24	102 kg	1.99 m	3.98 m	1	\$ 2,375
EC15	24	102 kg	2.30 m	4.59 m	1	\$ 2,729

De tijera tipo III



- Remaches de refuerzo en el interior de la tapa plástica.
- Práctica bandeja abatible de 9" X10" con ranura para herramientas.
- Tapa plástica de 5" X12.5" con 5 remaches de refuerzo en cada lado, y con ranuras para herramientas.

\$PVL



ET3



ET4



ET5



ET6

- Capacidad de carga de 90 kg.
- Fabricadas en aluminio.
- Bandeja y tapas plásticas.
- Tacones antiderrapantes.
- Refuerzo en peldaño inferior para mayor resistencia.
- Amplia instancia entre escalones.
- Escalones con mayor resistencia y sistema antiderrapante mejorado.
- Tirantes de seguridad para mayor estabilidad.

GRANEL

CÓDIGO	PELDAÑOS	LARGO TOTAL	APERTURA LATERAL		P. LISTA
ET3	3	1.21 m	0.75 m	1	\$ 595
ET4	4	1.54 m	0.90 m	1	\$ 735
ET5	5	1.83 m	1.06 m	1	\$ 829
ET6	6	2.13 m	1.20 m	1	\$ 1,195

NORMA: ANSI A14.2

ESCALERAS

De extensión tipo III



Sistema de elevación de cuerda y polea.



Ganchos de plástico reforzado para mejor deslizamiento y resistencia.



NUEVO

- Tipo III uso doméstico capacidad 90 kg.
- Pies de seguridad antiderrapantes.
- Fabricada de acuerdo a la norma ANSI A-14.
- Escalones antiderrapantes.
- Pies de seguridad antiderrapantes.

GRANEL

CÓDIGO	PELDAÑOS	CAPACIDAD DE CARGA	ALTURA		P. LISTA
EE16	16	90 kg	4.88 m	1	\$ 1,785
EE20	20	90 kg	6.10 m	1	\$ 2,155
EE24	24	90 kg	7.32 m	1	\$ 2,925
EE28	28	90 kg	8.54m	1	\$ 4,249

De extensión tipo II



Sistema de elevación de cuerda y polea.



Ganchos de plástico reforzado para mejor deslizamiento y resistencia.



NUEVO

- Tipo II uso comercial y profesional capacidad 102 kg.
- Pies de seguridad antiderrapantes.
- Fabricada de acuerdo a la norma ANSI A-14.
- Escalones antiderrapantes.
- Pies de seguridad antiderrapantes.

GRANEL

CÓDIGO	PELDAÑOS	CAPACIDAD DE CARGA	ALTURA		P. LISTA
EE220	20	102 kg	6.10 m	1	\$ 2,895
EE224	24	102 kg	7.32 m	1	\$ 3,635

ESPUMAS

Espumas de poliuretano uso industrial

\$PVL



113500

113501

113502



UNA VEZ INICIADA SU APLICACIÓN, CONSUMA EL PRODUCTO POR COMPLETO.

- Sistema de válvula de una sola aplicación.
- Multiusos para fijar, rellenar, aislar y sellar.
- Resistente a la temperatura, vapor, agua y aislamiento.
- Sistema de aplicación con la lata invertida que maximiza el aprovechamiento.
- Válvula de aplicación tipo gatillo.

GRANEL

CÓDIGO	CAPACIDAD		P. LISTA
113500	300 ml	12	\$ 79
113501	500 ml	12	\$ 100
113502	750 ml	12	\$ 139

Espumas de poliuretano uso general

\$PVL



113520

113521

113522



UNA VEZ INICIADA SU APLICACIÓN, CONSUMA EL PRODUCTO POR COMPLETO.

- Sistema de válvula de una sola aplicación.
- Multiusos para pequeñas reparaciones del hogar, para fijar, rellenar, aislar y sellar.
- Sistema de aplicación con la lata invertida que maximiza el aprovechamiento.
- Aplicador plástico.

GRANEL

CÓDIGO	CAPACIDAD		P. LISTA
113520	300 ml	12	\$ 77
113521	500 ml	12	\$ 98
113522	750 ml	12	\$ 135

De agua



- Precio por pieza.
- Tamaño: 9" x 11".
- Para metales no ferrosos, plástico, laca, pintura y vidrio.
- Resultado óptimo en lijado húmedo y seco.
- Grano de Carburo de silicio.
- Papel impermeable flexible y de larga duración, con peso A y C.

CÓDIGO	GRANO	📦	P. LISTA
LAG80	80	25	\$ 7.50
LAG100	100	25	\$ 6.90
LAG120	120	25	\$ 6.90
LAG180	180	25	\$ 6
LAG220	220	25	\$ 6

CÓDIGO	GRANO	📦	P. LISTA
LAG240	240	25	\$ 6
LAG280	280	25	\$ 6
LAG320	320	25	\$ 6
LAG360	360	25	\$ 6
LAG400	400	25	\$ 6

CÓDIGO	GRANO	📦	P. LISTA
LAG500	500	25	\$ 6
LAG600	600	25	\$ 6
LAG1000	1000	25	\$ 8
LAG1200	1200	25	\$ 8

De esmeril rojas



- Precio por pieza.
- Tamaño: 9" x 11".
- Para madera, metales ferrosos y no ferrosos, plástico, laca, pintura y vidrio, etc.
- Grano de óxido de aluminio.
- Tela de algodón con peso J. de alto rendimiento, flexible y resistente a la fricción.

CÓDIGO	GRANO	📦	P. LISTA
LER36	36	25	\$ 14
LER50	50	25	\$ 12
LER80	80	25	\$ 11
LER120	120	25	\$ 11

De esmeril negras



- Precio por pieza.
- Tamaño: 9" x 11".
- Para madera, metales ferrosos y no ferrosos.
- Grano de óxido de aluminio.
- Tela de algodón con peso J. de alto rendimiento, flexible y resistente a la fricción.

CÓDIGO	GRANO	📦	P. LISTA
LEN36	36	25	\$ 12
LEN50	50	25	\$ 10
LEN80	80	25	\$ 10
LEN120	120	25	\$ 9.70

Para madera papel cabinet



- Precio por pieza.
- Tamaño: 9" x 11".
- Resistentes a la fricción con respaldo con peso C. y D.
- Para desbaste pesado.
- Grano de óxido de aluminio.
- Para madera, molduras, metales y no ferrosos, plástico, laca y pintura.

CÓDIGO	GRANO	📦	P. LISTA
LMC36	36	25	\$ 7.30
LMC40	40	25	\$ 7
LMC50	50	25	\$ 6
LMC60	60	25	\$ 5.50
LMC80	80	25	\$ 4

Para madera papel kraft



- Precio por pieza.
- Tamaño: 9" x 11".
- Resistentes a la fricción con respaldo C. y D.
- Para desbaste pesado.
- Grano de óxido de aluminio.
- Para madera.

CÓDIGO	GRANO	📦	P. LISTA
LMK60	60	25	\$ 5
LMK100	100	25	\$ 3.50

En rollo para plomero



- LR5120
- Rollo de 5 metros.
 - 1 1/2" ancho.
 - Precio por rollo.

- LR45120
- Rollo de 45 metros.
 - 1 1/2" ancho.

- Grano de óxido de aluminio con soporte en tela de esmeril flexible.
- Resistente y de larga duración para trabajo pesado.
- Ideal para extremos e interiores de tuberías de cobre, galvanizados.
- Remoción y limpieza de soldadura.

CÓDIGO	GRANO	📦	P. LISTA
LR5120	120	12	\$ 53
LR45120	120	1	\$ 330

Exhibidor con lijas

528
PIEZAS



Contenido: Pág. 293

CÓDIGO	DESCRIPCIÓN	📦	P. LISTA
RLIJAC	Lijas para madera, esmeril y agua más exhibidor	1	\$ 5,275

Reforzadas plateadas

MEDIDAS EN metros

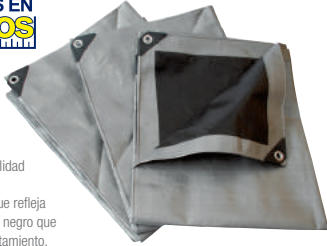

- Mayor durabilidad y resistencia.
- Color plata que refleja el sol y fondo negro que evita el calentamiento.
- Esquinas reforzadas.
- Densidad 180 grs/m².
- Trama de 14 x 14 hilos por pulgada.
- Con espesor de 0.25 mm.



CÓDIGO	MEDIDA		P. LISTA
LR1X2	1.5 x 2 m	1	\$ 79
LR2X3	2 x 3 m	1	\$ 140
LR3X3	3 x 3 m	1	\$ 195
LR3X4	3 x 4 m	1	\$ 260
LR4X5	4 x 5 m	1	\$ 439
LR4X6	4 x 6 m	1	\$ 519
LR5X6	5 x 6 m	1	\$ 640
LR6X12	6 x 12 m	1	\$ 1,479
LR12X17	12 x 17 m	1	\$ 4,190

Reforzadas azules

MEDIDAS EN metros



- Mayor durabilidad y resistencia.
- Fondo negro que ayuda a evitar el calentamiento.
- Esquinas reforzadas.
- Densidad 180 gr/m².
- Trama de 14 x 14 hilos por pulgada.
- Espesor de 0.25 mm.



CÓDIGO	MEDIDA		P. LISTA
LR1X2A	1.5 x 2 m	1	\$ 79
LR2X3A	2 x 3 m	1	\$ 140
LR3X3A	3 x 3 m	1	\$ 195
LR3X4A	3 x 4 m	1	\$ 260
LR4X5A	4 x 5 m	1	\$ 439
LR4X6A	4 x 6 m	1	\$ 519
LR5X6A	5 x 6 m	1	\$ 640
LR6X12A	6 x 12 m	1	\$ 1,479
LR12X17A	12 x 17 m	1	\$ 4,190

Reforzadas blancas

MEDIDAS EN metros



- Mayor durabilidad y resistencia.
- Fondo negro que ayuda a evitar el calentamiento.
- Esquinas reforzadas.
- Densidad 180 gr/m².
- Trama de 14 x 14 hilos por pulgada.
- Espesor de 0.25 mm.



CÓDIGO	MEDIDA		P. LISTA
LR1X2B	1.5 x 2 m	1	\$ 79
LR2X3B	2 x 3 m	1	\$ 140
LR3X3B	3 x 3 m	1	\$ 195
LR3X4B	3 x 4 m	1	\$ 260
LR4X5B	4 x 5 m	1	\$ 439
LR4X6B	4 x 6 m	1	\$ 519
LR5X6B	5 x 6 m	1	\$ 640
LR6X12B	6 x 12 m	1	\$ 1,479
LR12X17B	12 x 17 m	1	\$ 4,190

Polietileno rojas



MEDIDAS EN metros



- Protección contra el sol, lluvia y polvo.
- Color rojo que refleja el sol y fondo plata que evita el calentamiento.
- Densidad 110 grs/m².
- Trama de 10 x 10 hilos por pulgada.
- Con espesor de 0.14 mm.



CÓDIGO	MEDIDA		P. LISTA
LEM2X3R	2 x 3 m	1	\$ 93
LEM3X3R	3 x 3 m	1	\$ 130
LEM3X4R	3 x 4 m	1	\$ 175
LEM4X5R	4 x 5 m	1	\$ 285
LEM4X6R	4 x 6 m	1	\$ 345
LEM5X6R	5 x 6 m	1	\$ 445
LEM6X12R	6 x 12 m	1	\$ 1,019

Polietileno verdes



MEDIDAS EN pies



- Protección contra el sol, lluvia y polvo.
- Color verde que refleja el sol y fondo plata que evita el calentamiento.
- Densidad 110 grs/m².
- Trama de 10 x 10 hilos por pulgada.
- Con espesor de 0.14 mm.



CÓDIGO	MEDIDA EN METROS	MEDIDA EN PIES		P. LISTA
LE10X10V	3.04 x 3.04 m	10 x 10'	1	\$ 135
LE10X12V	3.04 x 3.65 m	10 x 12'	1	\$ 180
LE12X16V	3.65 x 4.87 m	12 x 16'	1	\$ 265
LE14X18V	4.26 x 5.48 m	14 x 18'	1	\$ 335
LE16X20V	4.88 x 6.09 m	16 x 20'	1	\$ 435
LE18X20V	5.48 x 6.09 m	18 x 20'	1	\$ 445
LE20X20V	6.09 x 6.09 m	20 x 20'	1	\$ 560
LE20X30V	6.09 x 9.14 m	20 x 30'	1	\$ 840
LE20X40V	6.09 x 12.19 m	20 x 40'	1	\$ 1,025

Polietileno azules



MEDIDAS EN pies



- Protección contra el sol, lluvia y polvo.
- Color azul que refleja el sol y fondo plata que evita el calentamiento.
- Densidad 110 grs/m².
- Trama de 10 x 10 hilos por pulgada.
- Con espesor de 0.14 mm.



CÓDIGO	MEDIDA EN METROS	MEDIDA EN PIES		P. LISTA
LE5X7	1.52 x 2.13 m	5 x 7'	1	\$ 55
LE6X8	1.82 x 2.43 m	6 x 8'	1	\$ 75
LE8X10	2.43 x 3.04 m	8 x 10'	1	\$ 115
LE9X12	2.74 x 3.65 m	9 x 12'	1	\$ 135
LE10X10	3.04 x 3.04 m	10 x 10'	1	\$ 135
LE10X12	3.04 x 3.65 m	10 x 12'	1	\$ 180
LE12X16	3.65 x 4.87 m	12 x 16'	1	\$ 220
LE14X18	4.26 x 5.48 m	14 x 18'	1	\$ 290
LE16X20	4.88 x 6.09 m	16 x 20'	1	\$ 435
LE18X20	5.48 x 6.09 m	18 x 20'	1	\$ 445
LE18X24	5.48 x 7.31 m	18 x 24'	1	\$ 485
LE20X20	6.09 x 6.09 m	20 x 20'	1	\$ 535
LE20X30	6.09 x 9.14 m	20 x 30'	1	\$ 725
LE20X40	6.09 x 12.19 m	20 x 40'	1	\$ 1,025

Polietileno naranjas



MEDIDAS EN pies



- Protección contra el sol, lluvia y polvo.
- Color naranja que refleja el sol y fondo plata que evita el calentamiento.
- Densidad 110 grs/m².
- Trama de 10 x 10 hilos por pulgada.
- Con espesor de 0.14 mm.



CÓDIGO	MEDIDA EN METROS	MEDIDA EN PIES		P. LISTA
LE10X10N	3.04 x 3.04 m	10 x 10'	1	\$ 135
LE10X12N	3.04 x 3.65 m	10 x 12'	1	\$ 180
LE12X16N	3.65 x 4.87 m	12 x 16'	1	\$ 265
LE14X18N	4.26 x 5.48 m	14 x 18'	1	\$ 335
LE16X20N	4.88 x 6.09 m	16 x 20'	1	\$ 435
LE18X20N	5.48 x 6.09 m	18 x 20'	1	\$ 445
LE20X20N	6.09 x 6.09 m	20 x 20'	1	\$ 560
LE20X30N	6.09 x 9.14 m	20 x 30'	1	\$ 840
LE20X40N	6.09 x 12.19 m	20 x 40'	1	\$ 1,025

Polietileno azules



MEDIDAS EN metros

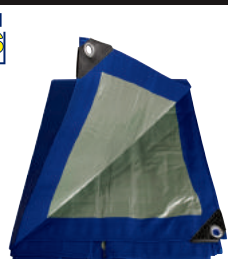

- Densidad 90 grs/m².
- Trama de 8 x 10 hilos por pulgada.
- Con espesor de 0.12 mm.



CÓDIGO	MEDIDA		P. LISTA
190211	3 x 3 m	1	\$ 99



Superbrands
MÉXICO
2016-2017

MÉNSULAS

Ménsulas con soporte



\$PVL **NUEVO**

- Espesor de 3.8 mm.
- Pintura electrostática.
- 6 puntos de sujeción.
- Con soporte transversal para mayor capacidad de carga.

GRANEL

CÓDIGO	MEDIDA	P. LISTA	CÓDIGO	MEDIDA	P. LISTA	CÓDIGO	MEDIDA	P. LISTA
Blanco			Negro			Gris		
137826	8 x 12"	\$ 49	137823	8 x 12"	\$ 49	137820	8 x 12"	\$ 49
137827	10 x 16"	\$ 62	137824	10 x 16"	\$ 62	137821	10 x 16"	\$ 62
137828	13 x 20"	\$ 83	137825	13 x 20"	\$ 83	137822	13 x 20"	\$ 83

Ménsulas

\$PVL



- Espesor de 1 mm.
- Pintura electrostática.
- 6 puntos de sujeción.
- Troquelados en una pieza.

GRANEL

CÓDIGO	MEDIDA	P. LISTA	CÓDIGO	MEDIDA	P. LISTA	CÓDIGO	MEDIDA	P. LISTA
Blanco			Negro			Café		
137790	4 x 5"	\$ 4.20	137796	4 x 5"	\$ 4.20	137802	4x5"	\$ 4.20
137791	5 x 6"	\$ 5	137797	5 x 6"	\$ 5	137803	5x6"	\$ 5
137792	6 x 8"	\$ 7.30	137798	6 x 8"	\$ 7.30			
137793	8 x 10"	\$ 11	137799	8 x 10"	\$ 11			
137794	10 x 12"	\$ 13	137800	10 x 12"	\$ 13			
137795	12 x 14"	\$ 17	137801	12 x 14"	\$ 17			

MOLINO PARA GRANOS

Molino para granos y nixtamal



\$PVL

- Mecanismo ajustable para diferentes tipos de molido.
- Fácil de desmontar y limpiar.
- Cuerpo metálico estañado que evita se contamine la comida.



CÓDIGO	CAPACIDAD DE TOLVA	P. LISTA
MOGRA	85 cm ³	\$ 455

Aceites aflojatodo, con la mejor relación precio-calidad.



www.urrea.com

PEGAMENTOS

Adhesivo epóxico transparente

NUEVO



- Resistencia a la temperatura 85°C.
- 2 tubos con 17ml cada uno.
- 24 hrs de curado.
- Tiempo de secado: 4-10 minutos.
- Resistencia al agua y solventes (una vez curado).



CÓDIGO	CONTENIDO	P. LISTA
113463	34 ml	\$ 45

Multiusos sin clavos



- Pega madera, concreto, piedra y la mayoría de los materiales utilizados en la construcción.
- Elimina la necesidad de perforar las paredes con clavos o tornillos.
- Resistencia de 45 kg/cm2 al despegue.

GRANEL

CÓDIGO	CONTENIDO	P. LISTA
113470	300 ml	\$ 59

Pinturas en aerosol



Válvula de fácil aplicación.

Las pinturas en aerosol Surtek:

- No dañan la capa de ozono.
- Al contrario de otros materiales y técnicas, el aerosol SURTEK se adapta y amolda sobre cualquier tipo de superficie.
- Fácil aplicación.
- Secado rápido.
- Contenido 400 ml.
- La pintura en aerosol SURTEK se adhiere con fuerza a la superficie sobreviviendo al paso de los años.

Nota: Antes de usar, agite perfectamente.

Los colores mostrados son ilustrativos pueden diferir del color real.

GRANEL

CÓDIGO	COLOR		P. LISTA
COLORES SÓLIDOS			
139800	Blanco brillante		4 \$ 42
139804	Esmeralda		4 \$ 42
139805	Ultramar		4 \$ 42
139806	Azul orgánico		4 \$ 42
139807	Naranja		4 \$ 42
139808	Bermellón		4 \$ 42
139810	Café tabaco		4 \$ 42
139811	Amarillo limón		4 \$ 42
139812	Amarillo caterpillar		4 \$ 42
139814	Azul cielo		4 \$ 42
139815	Gris maquinaria		4 \$ 42
139816	Verde ecológico		4 \$ 42
139818	Rosa mexicano		4 \$ 42
139819	Barniz		4 \$ 42
139844	Blanco mate		4 \$ 42
139846	Negro brillante		4 \$ 42
139847	Negro mate		4 \$ 42
139848	Gris primario		4 \$ 42
139849	Negro satinado		4 \$ 42
139859	Primario rojo		4 \$ 42
COLORES FLUORESCENTES			
139831	Rosa fluorescente		4 \$ 50
139832	Naranja fluorescente		4 \$ 50
139833	Amarillo fluorescente		4 \$ 50
139834	Verde fluorescente		4 \$ 50
COLORES METÁLICOS			
139820	Oro		4 \$ 54
139821	Cobre		4 \$ 54
139822	Azul metálico		4 \$ 54
139823	Verde metálico		4 \$ 54
139824	Rojo metálico		4 \$ 54
139825	Aluminio		4 \$ 54
139827	Cromo		4 \$ 54



139800
Blanco brillante



139805
Ultramar



139806
Azul orgánico



139808
Bermellón



139810
Café tabaco



139816
Verde ecológico



139832
Naranja fluorescente



139833
Amarillo fluorescente



139834
Verde fluorescente



139821
Cobre



139823
Verde metálico



139824
Rojo metálico

Esmalte de secado rápido Surtek



- Esmalte alquidálico base solvente.
- Rendimiento aprox. de 6m²/lt.
- Acabado brillante. Solvente 10-15% con solvente o gasolina.
- Protege y embellece las superficies a pintar.
- Tiempo de secado Tacto: 15min. Curado: 72hrs.

LATA

CÓDIGO	COLOR		P. LISTA	CÓDIGO	COLOR		P. LISTA
Lata de 250 ml				Lata de 4 lt			
SP40100	Blanco		12 \$ 46	SP40300	Blanco		2 \$ 470
SP40199	Negro		12 \$ 46	SP40312	Canario		2 \$ 470
Lata de 1 lt				Lata de 4 lt			
SP40200	Blanco		6 \$ 139	SP40345	Rojo		2 \$ 470
SP40212	Canario		6 \$ 139	SP40362	Azul brillante		2 \$ 470
SP40245	Rojo		6 \$ 139	SP40369	Azul oscuro		2 \$ 470
SP40262	Azul brillante		6 \$ 139	SP40393	Gris claro		2 \$ 470
SP40299	Negro		6 \$ 139	SP40399	Negro		2 \$ 470

Esmalte anticorrosivo Surtek



- Esmalte alquidálico, base solvente.
- Rendimiento aprox. de 7m²/lt.
- Acabado brillante.
- Solvente 10-15% con solvente o gasolina.
- Tiempo de secado Tacto: 4 hrs. Curado: 7 días.

LATA

CÓDIGO	COLOR		P. LISTA
Lata de 250 ml			
SP30100	Blanco		12 \$ 47
SP30199	Negro		12 \$ 47
Lata de 1 lt			
SP30200	Blanco		6 \$ 129
SP30299	Negro		6 \$ 129
Lata de 4 lt			
SP30300	Blanco		2 \$ 450
SP30363	Azul delfín		2 \$ 439
SP30399	Negro		2 \$ 439

PINTURAS Y SELLADORES

Esmalte anticorrosivo metal primer Surtek



SP50356

- Esmalte alquídico, base solvente.
- Rendimiento aprox. de 16-18m²/lt.
- Acabado mate.
- Solvente 30 a 40% de solvente 6032, X-100 ó T-200.
- Tiempo de secado Tacto: 45min. Curado: 7días 80%.

LATA

CÓDIGO	CAPACIDAD	CONTENIDO	📦	P. LISTA
SP50256	Rojo óxido	1 lt	1	\$ 110
SP50356	Rojo óxido	4 lt	1	\$ 370

Vinilica Surtek



- Pintura vinil-acrílica.
- Rendimiento aprox. de 6 m²/lt.
- Exteriores e interiores.
- Duración 6 meses hasta 1 año.
- Acabado Satinado.
- Solvente 10% de agua limpia.
- Tiempo de secado Tacto: 30 min. Curado: 72 hrs.
- Norma: NMX-C-423-ONNCE-2003

* **LATA**

CUBETA

CÓDIGO	COLOR	📦	P. LISTA
Lata de 4 lt			
*SP20300	Blanco	2	\$ 145
Cubeta de 19 lt			
SP20400	Blanco	1	\$ 515
SP20421	Marfil	1	\$ 515
SP20422	Amarillo paja	1	\$ 515
SP20466	Azul mar	1	\$ 515
SP20476	Verde pistache	1	\$ 515

Vinilica Surtek premium



- Pintura vinil-acrílica
- Rendimiento aprox. de 7m²/lt.
- Exteriores e interiores.
- Duración hasta de 4 años.
- Acabado mate.
- Solvente 10% de agua limpia.
- Tiempo de secado, Tacto: 30min. Curado: 72 hrs.
- Norma: NMX-C-423-ONNCE-2003

CUBETA

CÓDIGO	COLOR	📦	P. LISTA
Cubeta de 19 lt			
SP10400	Blanco	1	\$ 1,140
SP10414	Amarillo intenso	1	\$ 1,140
SP10416	Amarillo durazno	1	\$ 1,140
SP10421	Marfil	1	\$ 1,140
SP10446	Rojo taurino	1	\$ 1,455
SP10468	Azul intenso	1	\$ 1,455
SP10499	Negro	1	\$ 1,140

Sellador vinílico Surtek



- Tipo vinílico
- Rendimiento aprox. de 11m²/lt.
- Acabado semibrillante.
- Solvente 5 partes de agua limpia por una parte de sellado.
- Tiempo de secado Tacto: 30min. Curado: 72hrs.

LATA

* **CUBETA**

CÓDIGO	COLOR	CONTENIDO	📦	P. LISTA
SV100	Blanco	4 lt	1	\$ 210
*SV200	Blanco	19 lt	1	\$ 840

RESANADOR DE MUROS

Resanador de muros



113510

- Tiene una gran adherencia y al secar se puede lijar y pintar, ya que no pierde volumen.
- La manera más fácil y económica para rellenar cuarteaduras, hoyos pequeños, cabezas de clavos o tornillos, imperfecciones en paredes, etc.

CUBETA

CÓDIGO	CAPACIDAD	📦	P. LISTA
113510	1/4 litro	1	\$ 40
113511	1/2 litro	1	\$ 75
113512	1 litro	1	\$ 119

DESTAPADOR DE CUBETAS

Destapador de cubetas



- Fabricado en polipropileno de alta resistencia.
- Para destapar cubetas de 19 lts y galón.

CÓDIGO	📦	P. LISTA
123354	12	\$ 32

PARRILLAS ELÉCTRICAS Y QUEMADORES

Estufas de gas 4 quemadores



\$ PVL NUEVO



- De sobreponer para gas LP.
- Fabricada en acero.
- Encendido manual.
- Control de temperatura ajustable.
- Cubierta superior y parrilla desmontable.



CÓDIGO	QUEMADORES	COLOR	📦	P. LISTA
144706	4	Beige	1	\$ 599
144716	4	Negro	1	\$ 599
144717	4	Blanco	1	\$ 599

Estufas de gas 2 quemadores



\$ PVL NUEVO



- De sobreponer para gas LP.
- Fabricada en acero.
- Encendido manual.
- Control de temperatura ajustable.
- Cubierta superior y parrilla desmontable.



CÓDIGO	QUEMADORES	COLOR	📦	P. LISTA
144705	2	Beige	1	\$ 349
144712	2	Negro	1	\$ 349
144713	2	Blanco	1	\$ 349

Parrillas eléctricas



600 WATTS 127V \$ PVL

- Asas de baquelita, no se queman ni deforman.
- Fabricadas en lámina.



144710

600 WATTS 800 WATTS



144711

- Quemadores con apagadores independientes.

CÓDIGO	QUEMADORES	📦	P. LISTA
144710	1 con asas	1	\$ 159
144711	2	1	\$ 439

Quemadores de alta presión



\$ PVL



- Fabricados en aleación de hierro fundido con grafito y silicio de alta resistencia.
- Válvula aguja 1/4" x 1/4" HNPT.
- Tobera y puente cedula 14.
- Rondana galvanizada.
- Pintura anticorrosiva.

GRANEL

CÓDIGO	MEDIDA	📦	P. LISTA
144700	No. 2	1	\$ 310
144701	No. 4	1	\$ 360
144702	No. 6	1	\$ 550

SILICONES

Silicones de uso general

- Contenido: 280 ml.
- Presentación en cartucho estándar.
- Evita fugas y filtraciones.
- No se agrieta ni se despega.
- Se mantiene flexible desde temperaturas de -40°C hasta más de 100°C.
- Forma una película en 5 minutos, seca al tacto en 15 minutos y cura completamente en 24 hrs.
- Para todo tipo de juntas en zonas húmedas (canceles de baño, cocinas, sauna, etc.).



GRANEL

CÓDIGO	COLOR	📦	P. LISTA
113450	Transparente	6	\$ 55
113451	Negro	6	\$ 55

Silicones para baños y cocinas

- Contenido: 280 ml.
- Presentación en cartucho estándar.
- Evita fugas y filtraciones.
- No se agrieta ni se despega.
- Se mantiene flexible desde temperaturas de -40°C hasta más de 100°C.
- Forma una película en 5 minutos, seca al tacto en 15 minutos y cura completamente en 24 hrs.
- Para todo tipo de juntas en zonas húmedas (canceles de baño, cocinas, sauna, etc.).
- Evita la formación de hongos.



GRANEL

CÓDIGO	COLOR	📦	P. LISTA
113452	Blanco	6	\$ 55
113453	Transparente	6	\$ 55

Sellador acrílico



- Ideal para superficies porosas y emboquillado de puertas y ventanas, así como el relleno de grietas.
- Lijable y pintable.
- Contenido: 280 ml.

GRANEL

CÓDIGO	COLOR	📦	P. LISTA
113505	Blanco	1	\$ 41

Silicón de uso general en tubo

- Contenido: 70 gr.
- Presentación en tubo.
- Evita fugas y filtraciones.
- No se agrieta ni se despega.
- Se mantiene flexible desde temperaturas de -40°C hasta más de 100°C.
- Forma una película en 5 minutos, seca al tacto en 15 minutos y cura completamente en 24 hrs.
- Para todo tipo de juntas en zonas húmedas (canceles de baño, cocinas, sauna, etc.).



CÓDIGO	COLOR	📦	P. LISTA
113455	Transparente	1	\$ 29

Silicones para alta temperatura



- Resisten temperaturas hasta 344°C.
- Permanen flexibles.
- Resistente a la presión.
- Contenido 70 gr.
- Para uso automotriz.
- Vulcanizan a temperatura ambiente.

CÓDIGO	COLOR	📦	P. LISTA
113457	Aluminio	1	\$ 34
113458	Negro	1	\$ 34
113459	Rojo	1	\$ 34

SELLADOR DE LLANTAS

Sellador de llantas (poncholina)



107374 107375

- Presuriza y vulcaniza la llanta, fácil de usar sin gato ni herramienta alguna.
- Exclusiva válvula antiderrames que se enrosca en cualquier llanta.
- No daña la capa de ozono.
- De un solo uso.

LATA

CÓDIGO	CONTENIDO	📦	P. LISTA
107374	12 oz	12	\$ 47
107375	15 oz	12	\$ 60

HERRAMIENTAS AUTOMOTRICES PÁGINA 137

\$ PVL

TELAS PARA MOSQUITERO

De aluminio en rollo

Aluminio BRILLANTE

\$PVL

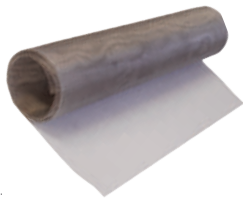

- No se deforma.
- Para todo clima.
- 100% aluminio.
- 18x14 hilos x pulg2.
- Diámetro de hilo 0.22 mm
- Ideal porque no se hunde al montaje.
- Fuerte, duradero y resistente a la oxidación.
- Revestimiento de protección que fortalece y mejora la apariencia.

CÓDIGO	MEDIDA	📦	P. LISTA
138104	0.9 x 2.1 m	9	\$ 140
138105	1.2 x 2.1 m	9	\$ 189

De aluminio en bobina

Aluminio BRILLANTE

\$PVL



- 100% aluminio.
- Fuerte, duradero y resistente a la oxidación.
- Revestimiento de protección que fortalece y mejora la apariencia.
- Para todo clima
- No se deforma.
- Ideal porque no se hunde al montaje.
- 18x14 hilos x pulg2.
- Diámetro de hilo 0.22 mm

CÓDIGO	MEDIDA	📦	P. LISTA
138100	0.6 x 30 m	1	\$ 1,189
138101	0.9 x 30 m	1	\$ 1,760
138102	1.2 x 30 m	1	\$ 2,350

De plástico gris en bobina

100% POLIETILENO

\$PVL

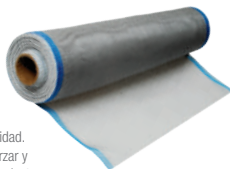

- Tejido tipo tafetán.
- Peso por m2 0.065 kg.
- 13 x 15 hilos por pulg2.
- 100% polietileno de alta densidad.
- Orillas con remetedo para reforzar y mejorar la presentación del producto.
- Elongación máxima del hilo del 20 al 25%.

GRANEL

CÓDIGO	MEDIDA	📦	P. LISTA
138113	0.6 x 30 m	1	\$ 199
138114	0.75 x 30 m	1	\$ 235
138115	0.9 x 30 m	1	\$ 279
138116	1.05 x 30 m	1	\$ 320
138117	1.2 x 30 m	1	\$ 365
138118	1.5 x 30 m	1	\$ 455
138119	1.7 x 30 m	1	\$ 549

De plástico verde en bobina

100% POLIETILENO

\$PVL

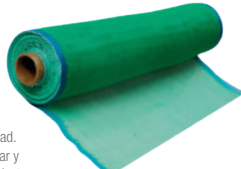

- Tejido tipo tafetán.
- Peso por m2 0.065 kg.
- 13 x 15 hilos por pulg2.
- 100% polietileno de alta densidad.
- Orillas con remetedo para reforzar y mejorar la presentación del producto.
- Elongación máxima del hilo del 20 al 25%.

GRANEL

CÓDIGO	MEDIDA	📦	P. LISTA
138106	0.6 x 30 m	1	\$ 199
138107	0.75 x 30 m	1	\$ 235
138108	0.9 x 30 m	1	\$ 279
138109	1.05 x 30 m	1	\$ 320
138110	1.2 x 30 m	1	\$ 365
138111	1.5 x 30 m	1	\$ 455
138112	1.7 x 30 m	1	\$ 549

Exhibidor con telas de mosquitero

75 PIEZAS



Contenido: Pág. 293

CÓDIGO	DESCRIPCIÓN	📦	P. LISTA
EXHTELAC	Telas plásticas y metálicas más exhibidor	1	\$ 40,059

TAQUETES

Taquetes S blancos

NUEVO



- Precio por bolsa con 25 piezas.
- Adecuado para concreto y materiales de construcción.
- Fabricados en polipropileno de alto impacto.
- Cuenta con lengüetas de sujeción que impiden girar el taquete dentro del barreno.



CÓDIGO	MEDIDA	📦	P. LISTA
TQ6	6 mm	1	\$ 4.80
TQ8	8 mm	1	\$ 8
TQ10	10 mm	1	\$ 12

TRAMPAS

Trampas para ratones

FOY

\$PVL

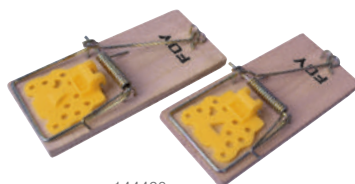

144460



144461

- Pedal de activación sensible al contacto.
- Resorte tratado termicamente para mayor presión.

CABALLETE

CÓDIGO	DESCRIPCIÓN	📦	P. LISTA
144460	2 Ratonerías de 4.5 X 10 cm	10	\$ 13
144461	Ratonería de 8 X 17 cm	5	\$ 23

ZANCOS CON ELEVACIÓN

Zancos con elevación



RPZANCO

RBZANCO

- Zancos ajustables con doble sistema de seguridad.
- Capacidad de 105 kg / 230 lb.
- Cuerpo de aluminio.
- Cuenta con cinchos de agarre para mayor seguridad, así como con una abrazadera con esponja en el área de la pantorrilla para mayor confort.
- Soporte ajustable para alcanzar la altura deseada.



CÓDIGO	DESCRIPCIÓN	📦	P. LISTA
131000	Elevación 18" a 30"	1	\$ 4,249
Repuestos			
RBZANCO	Zapata de repuesto	1	\$ 200
RPZANCO	Repuesto pie zanco	1	\$ 400

MERCADEO

10

Artículos promocionales, racks despachadores, exhibidores, material P.O.P. y uniformes, para vestir los puntos de venta.

- Manual y listas de precios
- Artículos promocionales
- Viniles autoadheribles
- Artículos textiles
- Racks despachadores
- Exhibidores de piso
- Exhibidores para mostrador
- Accesorios para racks y exhibidores
- Contenidos de juegos



SURTEK
HERRAMIENTAS PARA PROFESIONALES

MANUAL Y LISTAS DE PRECIOS

Manual de herramientas Urrea



CÓDIGO	DESCRIPCIÓN	📦	P. LISTA
MHU10E	Manual de herramientas Urrea 2010 en CD	1	\$ 40

Lista de precios Urrea

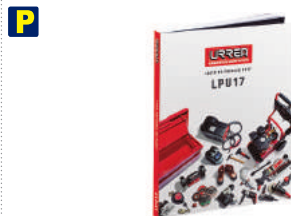

NUEVO

CÓDIGO	DESCRIPCIÓN	📦	P. LISTA
LPU17	Lista de precios Urrea 2017	1	\$ 80

Lista de precios Surtek y Lock



NUEVO

CÓDIGO	DESCRIPCIÓN	📦	P. LISTA
LPSL17	Lista de precios Surtek y Lock 2017	1	\$ 80

ARTÍCULOS PROMOCIONALES

Aromatizantes para auto



CÓDIGO	DESCRIPCIÓN	📦	P. LISTA
DA080	Azul aroma a uva	1	\$ 32
DA081	Amarillo aroma a plátano	1	\$ 32

Asador



CÓDIGO	MEDIDA	📦	P. LISTA
127116	106 x 64 x 84 cm con charola de 51 x 51 cm	1	\$ 2,595

Balón de fútbol soccer



NUEVO

CÓDIGO	DESCRIPCIÓN	📦	P. LISTA
FUTS	Vinil cosido, #5, diámetro 70 cm	1	\$ 145

Banco de energía portátil



CÓDIGO	DESCRIPCIÓN	📦	P. LISTA
BEP26	Capacidad 2.600 mAh	1	\$ 280

Banco para mecánico acolchado



NUEVO

- Con asiento acolchado fabricado en PVC.
- Estructura de acero cromado con 4 patas.
- Capacidad máxima: 120 kgs.
- Diámetro del asiento: 14".
- Bases antiderrapantes.

CÓDIGO	MEDIDAS	📦	P. LISTA
137079	Diámetro 355 mm, alto 770 mm	1	\$ 1,029

Bastón para selfies



NUEVO

- Compatible con iOS y Android.
- Máxima longitud 1 metro.
- Carga máxima 500 gramos.

CÓDIGO	DESCRIPCIÓN	📦	P. LISTA
127192	De acero inoxidable	1	\$ 179

Bolsa plástica de polietileno



CÓDIGO	MEDIDA	📦	P. LISTA
BOL50	40 x 50 cm	1	\$ 680

Calculadora solar



CÓDIGO	MEDIDA	📦	P. LISTA
CAL100	8 x 12 cm	1	\$ 90

Cargador USB dual para carro



NUEVO

CÓDIGO	DESCRIPCIÓN	📦	P. LISTA
CCAR	Puertos de 2.1 y 1 Amp	1	\$ 139

Casa de campaña para 2 personas



NUEVO

CÓDIGO	MEDIDA	📦	P. LISTA
CCAMP	200 x 160 x 130 cm	1	\$ 1,050

ARTÍCULOS PROMOCIONALES

Colchón inflable individual

P **NUEVO**



CÓDIGO	DESCRIPCIÓN	📦	P. LISTA
COLIND	Superficie terciopelo, dimensiones 73 x 191 x 22 cm	1	\$ 465

Domino

P



CÓDIGO	DESCRIPCIÓN	📦	P. LISTA
DOMS	De acrílico con caja de madera	1	\$ 499

Hielera de 20 litros

P **NUEVO**



CÓDIGO	MEDIDA	📦	P. LISTA
HIEL20	38 x 27.5 x 34.5 cm	1	\$ 799

Multiherramienta 16-1

P **NUEVO**



CÓDIGO	DESCRIPCIÓN	📦	P. LISTA
127193	De acero con mango de madera	1	\$ 259

Llaveros

P **NUEVO**

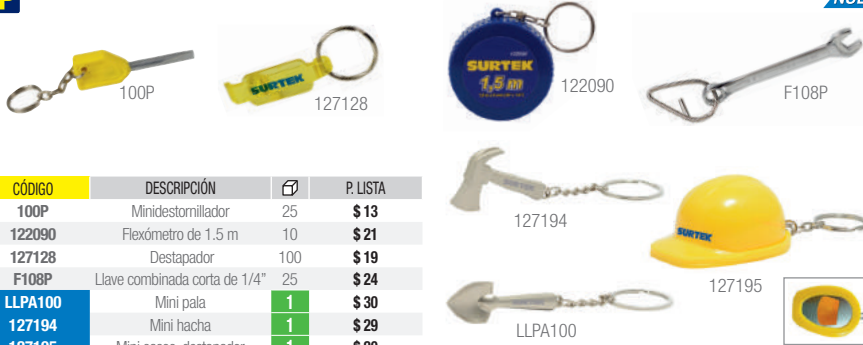

CÓDIGO	DESCRIPCIÓN	📦	P. LISTA
100P	Minidestornillador	25	\$ 13
122090	Flexómetro de 1.5 m	10	\$ 21
127128	Destapador	100	\$ 19
F108P	Llave combinada corta de 1/4"	25	\$ 24
LLPA100	Mini pala	1	\$ 30
127194	Mini hacha	1	\$ 29
127195	Mini casco, destapador	1	\$ 20

Lonchera con asa

P



CÓDIGO	MEDIDA	📦	P. LISTA
127129	30 x 15 x 22 cm	1	\$ 185

Maleta sport

P



CÓDIGO	MEDIDA	📦	P. LISTA
STKMALET	51 x 26 x 25 cm	1	\$ 309

Memoria USB rotomartillo

P **NUEVO**



Espera fecha de lanzamiento.

CÓDIGO	DESCRIPCIÓN	📦	P. LISTA
MUSB16R	Capacidad 16 Gb	1	\$ 455

Memoria USB 16 GB

P **NUEVO**



• De acrílico con luz LED.

CÓDIGO	DESCRIPCIÓN	📦	P. LISTA
MUSB16S	Capacidad 16GB	1	\$ 399

Memoria USB 8 GB

P



CÓDIGO	DESCRIPCIÓN	📦	P. LISTA
MUSB8S	Capacidad 8Gb	1	\$ 310

Mochila deportiva

P



Vista posterior

CÓDIGO	MEDIDA	📦	P. LISTA
MOCHSTK	30 x 20 x 44 cm	1	\$ 239

Mochila con portaltaptop Surtek

P **NUEVO**



CÓDIGO	MEDIDA	📦	P. LISTA
MOCHS	40 x 20 x 50 cm	1	\$ 1,480

Paraguas

P



• Con funda

CÓDIGO	MEDIDA	📦	P. LISTA
PAR100	93 cm de diámetro 23.5 cm cerrado	1	\$ 220

Pluma

P



CÓDIGO	DESCRIPCIÓN	📦	P. LISTA
TP100	De plástico, tinta negra	1	\$ 13

ARTÍCULOS PROMOCIONALES

Reloj de pared



• Requiere 1 pila AA no incluida.

CÓDIGO	DESCRIPCIÓN	📦	P. LISTA
STKREL	De plástico color acero, diámetro 28 cm	1	\$ 179

Silla plegable



• Con portavaso.

CÓDIGO	DESCRIPCIÓN	📦	P. LISTA
127117	De loneta	1	\$ 459

Tapete Surtek



CÓDIGO	DESCRIPCIÓN	📦	P. LISTA
TAPES	Tapete de entrada Surtek 100 x 60 cm	1	\$ 1,130

Tapete centro de servicio



CÓDIGO	DESCRIPCIÓN	📦	P. LISTA
TAPECS	Tapete de entrada centro de servicio 100 x 60 cm	1	\$ 1,175

Tarro térmico



CÓDIGO	DESCRIPCIÓN	📦	P. LISTA
TRS	De plástico capacidad 400 ml	1	\$ 99

Taza térmica



CÓDIGO	DESCRIPCIÓN	📦	P. LISTA
TZG	De aluminio capacidad 350 ml	1	\$ 135

Termo de 3.78 litros (1 galón)



NUEVO

CÓDIGO	MEDIDA	📦	P. LISTA
TERIG	20.5 x 29.5 cm	1	\$ 305

VINILES AUTOADHERIBLES

Gráfico para piso hexágono



NUEVO

CÓDIGO	MEDIDA	📦	P. LISTA
GRP20	90 x 60 cm	1	\$ 949

Gráfico para piso rectángulo



NUEVO

CÓDIGO	MEDIDA	📦	P. LISTA
GRP21	90 x 60 cm	1	\$ 949

Gráfico para mostrador herramienta de poder



NUEVO

CÓDIGO	MEDIDA	📦	P. LISTA
GRM20	42 x 35 cm	1	\$ 100

Gráfico para mostrador dados



NUEVO

CÓDIGO	MEDIDA	📦	P. LISTA
GRM21	42 x 35 cm	1	\$ 100

Gráfico microperforado horizontal jardinería para ventana



NUEVO

CÓDIGO	MEDIDA	📦	P. LISTA
GRPE20	90 x 60 cm	1	\$ 380

Gráfico microperforado horizontal carpintería para ventana



NUEVO

CÓDIGO	MEDIDA	📦	P. LISTA
GRPE21	90 x 60 cm	1	\$ 380

Gráfico microperforado horizontal eléctrico para ventana



NUEVO

CÓDIGO	MEDIDA	📦	P. LISTA
GRPE22	90 x 60 cm	1	\$ 380

Gráfico microperforado horizontal mecánico para ventana



NUEVO

CÓDIGO	MEDIDA	📦	P. LISTA
GRPE23	90 x 60 cm	1	\$ 380

VINILES AUTOADHERIBLES

Gráfico microperforado vertical mecánico para ventana



NUEVO

CÓDIGO	MEDIDA	📦	P. LISTA
GRPE24	60 x 90 cm	1	\$ 380

Gráfico microperforado vertical herramienta de poder para ventana



NUEVO

CÓDIGO	MEDIDA	📦	P. LISTA
GRPE25	60 x 90 cm	1	\$ 380

Gráfico microperforado vertical jardinería para ventana



NUEVO

CÓDIGO	MEDIDA	📦	P. LISTA
GRPE26	60 x 90 cm	1	\$ 380

Gráfico microperforado vertical construcción para ventana



NUEVO

CÓDIGO	MEDIDA	📦	P. LISTA
GRPE27	60 x 90 cm	1	\$ 380

TEXTILES

Batas



Vista trasera

CÓDIGO	TALLAS	📦	P. LISTA
BAT100M	M	1	\$ 399
BAT100L	L	1	\$ 399
BAT100XL	XL	1	\$ 399

Camisas amarillas manga corta



CAMC101M

CÓDIGO	TALLAS	📦	P. LISTA
CAMC101C	CH	1	\$ 459
CAMC101M	M	1	\$ 459
CAMC101L	L	1	\$ 459
CAMC101X	XL	1	\$ 459

Camisas azules manga corta



CAMC102M

CÓDIGO	TALLAS	📦	P. LISTA
CAMC102C	CH	1	\$ 459
CAMC102M	M	1	\$ 459
CAMC102L	L	1	\$ 459
CAMC102X	XL	1	\$ 459

Casaca



Vista trasera

CÓDIGO	TALLAS	📦	P. LISTA
CAS100	XL	1	\$ 180

Chamarras con forro



CHA110M

CÓDIGO	TALLAS	📦	P. LISTA
CHA110M	M	1	\$ 685
CHA110L	L	1	\$ 685
CHA110X	XL	1	\$ 685

Chamarras con forro polar



CHA100M

CÓDIGO	TALLAS	📦	P. LISTA
CHA100M	M	1	\$ 749
CHA100L	L	1	\$ 749
CHA100X	XL	1	\$ 749

Gorra de microfibrá



NUEVO

CÓDIGO	DESCRIPCIÓN	📦	P. LISTA
GOSP	Tipo pescador	1	\$ 195

Gorra de algodón



NUEVO

CÓDIGO	DESCRIPCIÓN	📦	P. LISTA
GOSE	Tipo escudería	1	\$ 149

Gorra de malla



NUEVO

CÓDIGO	DESCRIPCIÓN	📦	P. LISTA
GOSM	Tipo trucker	1	\$ 120

Gorras



STKGORR

STKGORRA

STKGORRB

CÓDIGO	DESCRIPCIÓN	📦	P. LISTA
STKGORR	Color azul marino	1	\$ 95
STKGORRA	Color amarillo	1	\$ 95
STKGORRB	Color blanco	1	\$ 95

Playeras cuello redondo color blanco



PLA100M

Vista trasera

CÓDIGO	TALLAS	📦	P. LISTA
PLA100C	CH	1	\$ 69
PLA100M	M	1	\$ 69
PLA100L	L	1	\$ 69
PLA100X	XL	1	\$ 69

TEXTILES

Playeras cuello redondo color amarillo

P



PLA101M

CÓDIGO	TALLAS	📦	P. LISTA
PLA101C	CH	1	\$ 80
PLA101M	M	1	\$ 80
PLA101L	L	1	\$ 80
PLA101X	XL	1	\$ 80

Playera tipo polo para dama color amarillo

P



SPODAC

CÓDIGO	TALLAS	📦	P. LISTA
SPODAC	CH	1	\$ 170
SPODAM	M	1	\$ 170

Playera tipo polo para dama color azul

P



SPODZC

CÓDIGO	TALLAS	📦	P. LISTA
SPODZC	CH	1	\$ 170
SPODZM	M	1	\$ 170

Playeras tipo polo para caballero color amarillo

P



STKPOAM

CÓDIGO	TALLAS	📦	P. LISTA
STKPOAC	CH	1	\$ 170
STKPOAM	M	1	\$ 170
STKPOAL	L	1	\$ 170
STKPOAX	XL	1	\$ 170

Playeras tipo polo para caballero color azul marino

P



STKPOZM

CÓDIGO	TALLAS	📦	P. LISTA
STKPOZC	CH	1	\$ 170
STKPOZM	M	1	\$ 170
STKPOZL	L	1	\$ 170
STKPOZX	XL	1	\$ 170

Rompevientos

P



RPV100M

CÓDIGO	TALLAS	📦	P. LISTA
RPV100M	M	1	\$ 729
RPV100L	L	1	\$ 729
RPV100X	XL	1	\$ 729

RACKS DESPACHADORES

Rack para botas de seguridad

P



No incluye carga de producto

• Para una bota.

NUEVO

CÓDIGO	MEDIDA	📦	P. LISTA
RBOTAS	12 x 33 x 18 cm	1	\$ 365

Rack para botas de hule

P

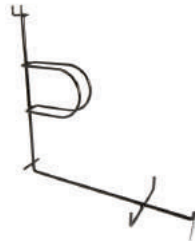

No incluye carga de producto

• Para una bota.

NUEVO

CÓDIGO	MEDIDA	📦	P. LISTA
RBOTAH	12 x 33 x 35 cm	1	\$ 380

Rack para cascos

P



No incluye carga de producto

• Para 4 cascos.

NUEVO

CÓDIGO	MEDIDA	📦	P. LISTA
RCAS4	23 x 31.5 x 28 cm	1	\$ 469

Rack para discos abrasivos

P



No incluye carga de producto

• Para 30 discos de: 4 1/2", 7" y 9".

CÓDIGO	MEDIDA	📦	P. LISTA
126116	14.5 x 14.5 x 20.5 cm	1	\$ 109

Rack para silicones

P



No incluye carga de producto

• Para 6 silicones.

CÓDIGO	MEDIDA	📦	P. LISTA
RSIL	25 x 8.5 x 30 cm	1	\$ 349

Rack para tijeras de jardín

P

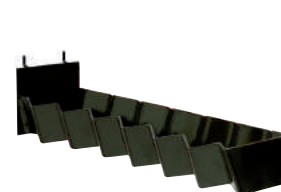

No incluye carga de producto

• Para 6 tijeras.

CÓDIGO	MEDIDA	📦	P. LISTA
126283	10.5 x 28.6 x 9 cm	1	\$ 85

RACKS DESPACHADORES

Racks para dados

P



- Con separadores intercambiables.
- Para dados desde 1/4" hasta 3/4".

CÓDIGO	MEDIDA		P. LISTA
RDADOS	60.5 x 19 x 26.5 cm	1	\$ 1,045

Racks para accesorios 1/4", 3/8", 1/2" y 3/4"

P



RACC12

Código	Capacidad
RACC14	48 piezas
RACC38	24 piezas
RACC12	24 piezas
RACC34	12 piezas



No incluye carga de producto

CÓDIGO	DESCRIPCIÓN		P. LISTA
RACC14	Para accesorios 1/4"	1	\$ 389
RACC38	Para accesorios 3/8"	1	\$ 389
RACC12	Para accesorios 1/2"	1	\$ 389
RACC34	Para accesorios 3/4"	1	\$ 389

Rack para destornilladores

P



No incluye carga de producto

- Para 96 destornilladores.

CÓDIGO	MEDIDA		P. LISTA
RATO96	70 x 8.5 x 25.5 cm	1	\$ 565

Rack para latas

P



No incluye carga de producto

- Para 12 latas de espuma o de pintura.

CÓDIGO	MEDIDA		P. LISTA
RESP12	30 x 23.5 x 9.2 cm	1	\$ 245

Rack para flotas

P

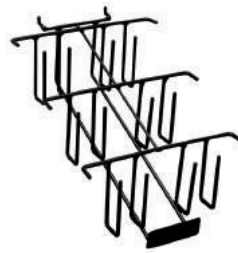

NUEVO



No incluye carga de producto

- Para 6 flotas.

CÓDIGO	MEDIDA		P. LISTA
RFLOTA6	28.5 x 34 x 10.5 cm	1	\$ 185

Rack para marros

P



No incluye carga de producto

- Para 5 marros.

CÓDIGO	MEDIDA		P. LISTA
RMARRO	8 x 24 x 9 cm	1	\$ 70

Rack para cucharas albañil

P



No incluye carga de producto

- Para 6 cucharas.

CÓDIGO	MEDIDA		P. LISTA
RCUCH	16 x 31 x 13 cm	1	\$ 185

Rack para hachas

P

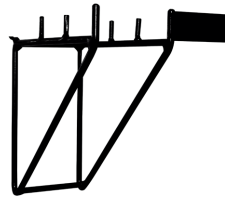

No incluye carga de producto

- Para 3 hachas

CÓDIGO	MEDIDA		P. LISTA
RHACHA	14.6 x 18 x 17 cm	1	\$ 159

Rack para martillos

P



No incluye carga de producto

- Para 5 martillos.

CÓDIGO	MEDIDA		P. LISTA
RMARTI	16 x 20.5 x 20 cm	1	\$ 92

Rack para machetes

P



No incluye carga de producto

- Para 12 machetes.

CÓDIGO	MEDIDA		P. LISTA
126288	9.7 x 23.5 x 6.5 cm	1	\$ 89

Rack para ménsulas

P



NUEVO

- Medidas de ménsulas:
4" x 5"
5" x 6"
6" x 8"
8" x 10"
10" x 12"
12" x 14"



No incluye carga de producto

- Para 6 medidas diferentes de ménsulas.

CÓDIGO	MEDIDA		P. LISTA
RMEN50	30 x 33 x 43 cm	1	\$ 465

Rack múltiple

P



No incluye carga de producto

- Para 5 arcos.

CÓDIGO	MEDIDA		P. LISTA
RMUL6	5 x 23.5 x 9 cm	1	\$ 225

RACKS DESPACHADORES

Rack para llaves de cruz

P



No incluye carga de producto

• Para 4 llaves.

CÓDIGO	MEDIDA		P. LISTA
126285	7.2 x 21 x 11 cm	1	\$ 160

Rack para niveles

P



No incluye carga de producto

• Para 36 niveles.

CÓDIGO	MEDIDA		P. LISTA
RNIV5	40.8 x 27 x 28 cm	1	\$ 329

Rack para palas

P



No incluye carga de producto

• Para 5 palas.

CÓDIGO	MEDIDA		P. LISTA
126287	8 x 24 x 6.7 cm	1	\$ 75

Rack para marros de 6 a 16lb

P



No incluye carga de producto

• Para 4 marros.

CÓDIGO	MEDIDA		P. LISTA
RMARRO4	13.5 x 32 x 28 cm	1	\$ 269

Rack para serruchos

P



No incluye carga de producto

• Para 6 serruchos.

CÓDIGO	MEDIDA		P. LISTA
RSERRU	25.5 x 29 x 10 cm	1	\$ 225

Rack para mangueras

P

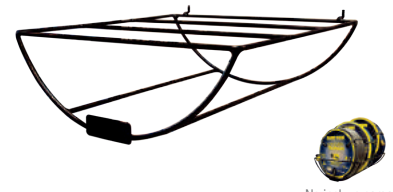

No incluye carga de producto

• Para 3 mangueras.

CÓDIGO	MEDIDA		P. LISTA
RMAN3	36.6 x 36.6 x 13.2 cm	1	\$ 225

Rack para desbrozadora

P

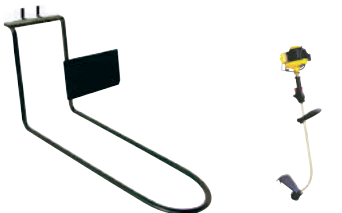

No incluye carga de producto

CÓDIGO	MEDIDA		P. LISTA
RDESB	9 x 20.5 x 10 cm	1	\$ 69

Rack para esmeriladoras

P

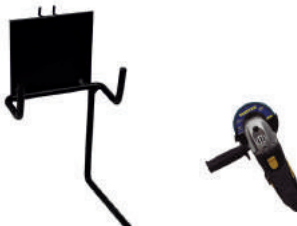

No incluye carga de producto

CÓDIGO	MEDIDA		P. LISTA
RESME	10 x 10 x 20 cm	1	\$ 270

Rack para herramienta eléctrica

P



No incluye carga de producto

CÓDIGO	MEDIDA		P. LISTA
EXHE1G	32 x 20 x 13 cm	1	\$ 219

Rack para rotomartillo

P



No incluye carga de producto

CÓDIGO	MEDIDA		P. LISTA
EXHE2G	16 x 10.5 x 27 cm	1	\$ 159

Rack para barretas

P



No incluye carga de producto

• Para 15 barretas.

CÓDIGO	MEDIDA		P. LISTA
RBARRE	30 x 30 x 130 cm	1	\$ 2,015

Rack multiple herramientas mango largo

P

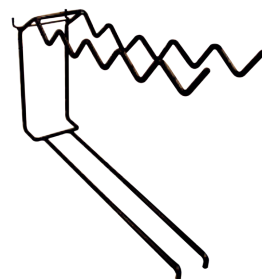

No incluye carga de producto

• Para 5 productos.

CÓDIGO	MEDIDA		P. LISTA
RMULTI		1	\$ 385

RACKS DESPACHADORES

Rack para picos y talachos

P

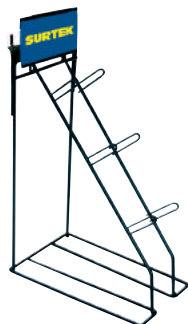

No incluye carga de producto

• Para 3 picos.

CÓDIGO	MEDIDA	📦	P. LISTA
DTAL	15.5 x 30.5 x 50 cm	1	\$ 245

Rack para llanas

P

NUEVO



No incluye carga de producto

• Para 6 llanas.

CÓDIGO	MEDIDA	📦	P. LISTA
RLLANA	28.5 x 34 x 10.5 cm	1	\$ 185

Rack para cintas de aislar

P

NUEVO

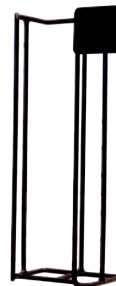

No incluye carga de producto

• Para 11 cintas.

CÓDIGO	MEDIDA	📦	P. LISTA
RCINTA	9 x 9 x 26 cm	1	\$ 159

Rack para discos abrasivos panel 4"

P

NUEVO



No incluye carga de producto

CÓDIGO	MEDIDA	📦	P. LISTA
RDISC4	12 x 22 x 15 cm	1	\$ 179

Rack para discos abrasivos panel 7"

P

NUEVO



No incluye carga de producto

CÓDIGO	MEDIDA	📦	P. LISTA
RDISC7	15 x 30 x 26 cm	1	\$ 179

Rack para discos abrasivos panel 14"

P

NUEVO

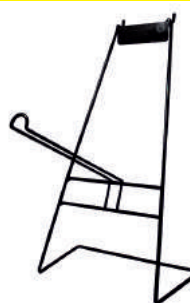

No incluye carga de producto

CÓDIGO	MEDIDA	📦	P. LISTA
RDISC14	17 x 30 x 35 cm	1	\$ 205

Botadero

P



CÓDIGO	MEDIDA	📦	P. LISTA
126524	80 x 70 x 60 cm	1	\$ 1,475

Estante metálico tipo gota

P



• Capacidad de carga 250 kg por nivel.

CÓDIGO	MEDIDA	📦	P. LISTA
124301	130 x 60 x 180 cm	1	\$ 7,969

Juego de duela y larguero para estante tipo gota

P



• Capacidad de carga 250 kg.
• 2 largueros.
• 2 duelas.

CÓDIGO	MEDIDA	📦	P. LISTA
124306	114 x 60 x 7.1 cm	1	\$ 1,495

Poste lateral para estante tipo gota

P



CÓDIGO	MEDIDA	📦	P. LISTA
124307	60 x 180 cm	1	\$ 1,449

Tabla exhibidora punzo panel metálico sin base

P

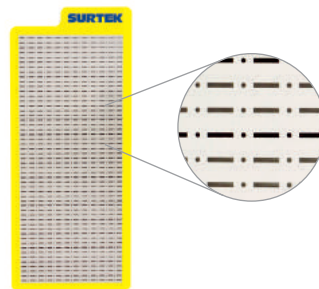

CÓDIGO	MEDIDA	📦	P. LISTA
126459	60 x 140 cm	1	\$ 2,999

Exhibidor para cuerdas de polipropileno

P



No incluye carga de producto

CÓDIGO	MEDIDA	📦	P. LISTA
RCUERDA	90 x 186 x 91 cm	1	\$ 2,470

Exhibidor para herramienta eléctrica

P



No incluye carga de producto

• Con accesorios desmontables y espacios para portafichas de acrílico.

CÓDIGO	MEDIDA	📦	P. LISTA
EXELEC	100 x 40 x 180 cm	1	\$ 5,475

Góndola para herramienta eléctrica

P

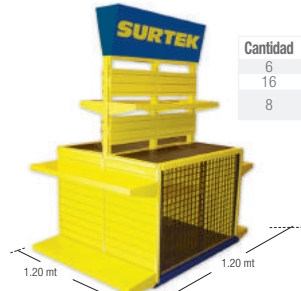

Cantidad	Descripción
6	Gráficos
16	Charolas
8	Módulos de panel ranurado

• Góndola preparada para conectar y probar la herramienta eléctrica.
• Área de almacenamiento seguro

No incluye carga de producto

CÓDIGO	MEDIDA	📦	P. LISTA
126149	120 x 120 x 220 cm	1	\$ 36,799

Exhibidor para cadenas

P



No incluye carga de producto

CÓDIGO	MEDIDA	📦	P. LISTA
RCAD4	45 x 40 x 202 cm	1	\$ 2,499

Exhibidor para carretillas

P



No incluye carga de producto

• Para 3 carretillas.

CÓDIGO	MEDIDA	📦	P. LISTA
EXHCARR	78.5 x 78.5 X 175 cm	1	\$ 879

Exhibidor vertical para carretillas y accesorios

P



No incluye carga de producto

• Para 3 carretillas.

CÓDIGO	MEDIDA	📦	P. LISTA
RCARRVER	86.5 x 60 x 193 cm	1	\$ 5,299

Exhibidor de piso para carretilla

P



No incluye carga de producto

CÓDIGO	MEDIDA	📦	P. LISTA
RCARRE	50 x 40 cm	1	\$ 719

Exhibidor para desbrozadoras

P



No incluye carga de producto

• Para 3 desbrozadoras.

CÓDIGO	MEDIDA	📦	P. LISTA
EXDES	86 x 215 cm	1	\$ 3,345

Exhibidor para escaleras

P



No incluye carga de producto

• Para 4 escaleras.

CÓDIGO	MEDIDA	📦	P. LISTA
EXESCAL	122 x 30 x 102 cm	1	\$ 2,299

Exhibidor para gatos de botella

P



No incluye carga de producto

• Para 10 gatos.

CÓDIGO	MEDIDA	📦	P. LISTA
DB1401E	73.5 x 73.5 x 175 cm	1	\$ 1,129

Exhibidor para gatos de patín

P



No incluye carga de producto

• Para 3 gatos.

CÓDIGO	MEDIDA	📦	P. LISTA
RGPAT	50 x 60 x 110 cm	1	\$ 1,070

Exhibidor para herramienta de golpe

P



No incluye carga de producto

CÓDIGO	MEDIDA	📦	P. LISTA
RGOLPE	138 x 64 x 150 cm	1	\$ 3,879



EXHIBIDORES DE PISO

Exhibidor para palas y escobas

P



• Contiene tornillos y taquetes para sujetarlo al muro.
No incluye carga de producto

CÓDIGO	MEDIDA	📦	P. LISTA
RPALA	122 x 30 x 102 cm	1	\$ 2,400

Exhibidor para palas y bieldos

P



No incluye carga de producto

CÓDIGO	MEDIDA	📦	P. LISTA
126246	70 x 70 x 180 cm	1	\$ 1,330

Exhibidor para polipastos

P



• Para 4 polipastos.
No incluye carga de producto

CÓDIGO	MEDIDA	📦	P. LISTA
RPOL	60 x 60 x 192 cm	1	\$ 7,825

Exhibidor para mangueras y accesorios

P



No incluye carga de producto

CÓDIGO	MEDIDA	📦	P. LISTA
RMAN	36 x 45 x 148 cm	1	\$ 3,400

Exhibidor para telas de mosquitero

P

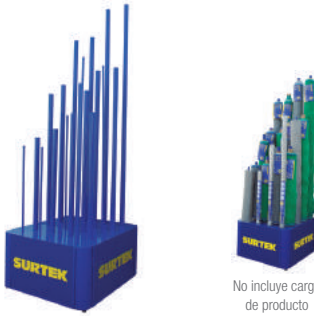

No incluye carga de producto

• Para 20 telas.

CÓDIGO	MEDIDA	📦	P. LISTA
EXHTELA	70 x 80 x 210 cm	1	\$ 3,999

Exhibidor vertical para podadoras y accesorios

P



No incluye carga de producto

CÓDIGO	MEDIDA	📦	P. LISTA
RPODVER	86.5 x 60 x 193 cm	1	\$ 5,659

Góndola perimetral panel metálico

P



NUEVO

CÓDIGO	MEDIDA	📦	P. LISTA
GONP	120 x 60 x 200 cm	1	\$ 6,435
GONPA	120 x 60 x 200 cm tramo adicional	1	\$ 5,265

Góndola central panel metálico

P

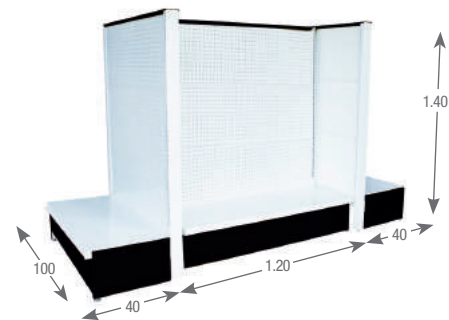

NUEVO

CÓDIGO	MEDIDA	📦	P. LISTA
GONC	200 x 100 x 140 cm	1	\$ 17,115
GONCA	120 x 100 x 140 cm tramo adicional sin cabecera	1	\$ 6,265

ACCESORIOS PARA EXHIBICIÓN

Canastillas

P



CANA100

CÓDIGO	MEDIDA	📦	P. LISTA
CANA100	25 x 30 x 15.5 cm	1	\$ 495
CANA101	57 x 30 x 15.5 cm	1	\$ 690

Charola blanca multiusos tipo repisa

P



CÓDIGO	MEDIDA	📦	P. LISTA
LCMUL	55 x 28 x 4 cm	1	\$ 879

Juego de racks tipo cascadas

P

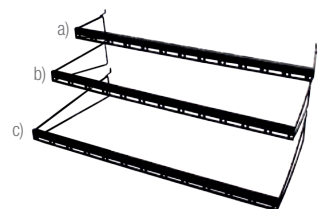

NUEVO

CÓDIGO	MEDIDA	📦	P. LISTA
RECAGK	Juego de 3 racks tipo cascadas 60 x 10 cm (a, b y c).	1	\$ 1,149
RECAGA	Rack tipo cascadas a) 60 x 12 x 10 cm.	1	\$ 435
RECAGB	Rack tipo cascadas b) 60 x 20 x 10 cm.	1	\$ 435
RECAGC	Rack tipo cascadas c) 60 x 35 x 10 cm.	1	\$ 435

ACCESORIOS PARA EXHIBICIÓN

Gancho para punzo panel con precizador metálico

P



124128

CÓDIGO	MEDIDA	📦	P. LISTA
124128	4" de longitud	100	\$ 17
124129	6" de longitud	100	\$ 19
124130	8" de longitud	100	\$ 21

Ganchos para panel ranurado con precizador plástico

P



124132

CÓDIGO	MEDIDA	📦	P. LISTA
124132	4" de longitud	100	\$ 28
124133	6" de longitud	100	\$ 31
124134	8" de longitud	100	\$ 32

Gancho 4" para barras tipo cascada

P

NUEVO



CÓDIGO	MEDIDA	📦	P. LISTA
GBAR	4" longitud	100	\$ 23

Gancho recto sin precizador

P



CÓDIGO	MEDIDA	📦	P. LISTA
RDIS	8" de longitud	1	\$ 69

Repisa para perfoel

P



CÓDIGO	MEDIDA	📦	P. LISTA
124125	17 x 7,5 cm	6	\$ 18

Racks de plástico para dados

P



RDS1/2

- Precio unitario \$ 2.74
- Bolsa con 100 piezas.

No incluye carga de producto

CÓDIGO	DESCRIPCIÓN	📦	P. LISTA
RDS1/4	Para dado de 1/4"	1	\$ 165
RDS3/8	Para dado de 3/8"	1	\$ 175
RDS1/2	Para dado de 1/2"	1	\$ 180

Entrepaño para góndola

P

NUEVO



CÓDIGO	MEDIDA	📦	P. LISTA
ENGON	120 x 40 cm	1	\$ 645

Frente de malla para entrepaño

P

NUEVO



CÓDIGO	MEDIDA	📦	P. LISTA
FRM	120 x 8 cm	1	\$ 285

Divisor de malla para entrepaño

P

NUEVO



CÓDIGO	MEDIDA	📦	P. LISTA
DVM	40 x 8 cm	1	\$ 83

Juego de barras tipo cascada para góndola

P

NUEVO

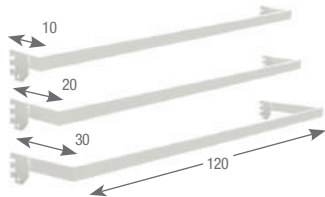

- Incluye 45 ganchos código GBAR.

CÓDIGO	MEDIDA	📦	P. LISTA
JBAR	120 x 10, 20, 30 cm	1	\$ 2,369

Candado para gancho

P



LCG

LCGM

- Ideal para autoservicios. Estos bloqueos de seguridad se anclan en la punta del gancho exhibidor evitando que puedan extraer el producto.
- Llave magnética de alta intensidad, candado de ajuste perfecto de 5 mm para gancho estándar.

CÓDIGO	MEDIDA	📦	P. LISTA
LCG	Candado para gancho 100 piezas y llave	1	\$ 1,039
LCGM	Llave de candado para gancho	1	\$ 325

Organiza mejor tu exhibición utilizando **Separadores**

SURTEK

Exhibidor para brocas con calibrador

P



Charolas con indicador de medidas.

CÓDIGO	MEDIDA	📦	P. LISTA
EXBROCAL	39 x 35 x 37 cm	1	\$ 3,530

Exhibidor para brocas sin calibrador

P



CÓDIGO	MEDIDA	📦	P. LISTA
EXBROCA	39 x 28 x 24 cm	1	\$ 1,325

Exhibidor para brocas vertical

P



CÓDIGO	MEDIDA	📦	P. LISTA
BROC03	30 x 25 x 55 cm	1	\$ 1,470

Rack para dados

P



Para dados de 3/8 y 1/2".

CÓDIGO	MEDIDA	📦	P. LISTA
DDAD	63.5 x 30.5 x 32.3 cm	1	\$ 1,499

Exhibidor para lijas

P



No incluye carga de producto

CÓDIGO	MEDIDA	📦	P. LISTA
RLIJA	50 x 28 x 65 cm	1	\$ 1,045

Exhibidor para limas de mostrador

P



No incluye carga de producto

CÓDIGO	MEDIDA	📦	P. LISTA
EXLIMAS	31 x 41.5 x 54.5 cm	1	\$ 3,465

Tira de impulso

P



No incluye carga de producto

CÓDIGO	DESCRIPCIÓN	📦	P. LISTA
TIMPU100	Tira de polipropileno transparente de 8 x 100 cm	1	\$ 105

EXBROCAS

EXHIBIDOR CON BROCAS DE ALTA VELOCIDAD



CÓDIGO	DESCRIPCIÓN	CANTIDAD
EXBROCAL	Exhibidor brocas c/calibrador	1
BS1/16	Broca cobalto 1/16"	10
BS5/64	Broca cobalto 5/64"	10
BS3/32	Broca cobalto 3/32"	30
BS7/64	Broca cobalto 7/64"	30
BS1/8	Broca cobalto 1/8"	50
BS9/64	Broca cobalto 9/64"	40
BS5/32	Broca cobalto 5/32"	40
BS11/64	Broca cobalto 1/64"	30
BS3/16	Broca cobalto 3/16"	50
BS13/64	Broca cobalto 3/64"	10
BS7/32	Broca cobalto 7/32"	10
BS15/64	Broca cobalto 5/64"	10
BS1/4	Broca cobalto 1/4"	50
BS17/64	Broca cobalto 7/64"	10
BS9/32	Broca cobalto 9/32"	10
BS19/64	Broca cobalto 9/64"	10
BS5/16	Broca cobalto 5/16"	40
BS21/64	Broca cobalto 1/64"	5
BS11/32	Broca cobalto 11/32"	5
BS23/64	Broca cobalto 3/64"	5
BS3/8	Broca cobalto 3/8"	30
BS25/64	Broca cobalto 5/64"	5
BS13/32	Broca cobalto 3/32"	5
BS27/64	Broca cobalto 7/64"	5
BS7/16	Broca cobalto 7/16"	5
BS29/64	Broca cobalto 9/64"	5
BS15/32	Broca cobalto 5/32"	5
BS31/64	Broca cobalto 1/64"	5
BS1/2	Broca cobalto 1/2"	5

BS1/2	Broca cobalto AV 1/2	10
BS1/4	Broca cobalto AV 1/4	50
BS1/8	Broca cobalto AV 1/8	90
BS11/32	Broca cobalto AV 11/32	10
BS11/64	Broca cobalto AV 11/64	20
BS13/32	Broca cobalto AV 13/32	10
BS13/64	Broca cobalto AV 13/64	20
BS15/32	Broca cobalto AV 15/32	10
BS15/64	Broca cobalto AV 15/64	20
BS17/64	Broca cobalto AV 17/64	10
BS19/64	Broca cobalto AV 19/64	10
BS21/64	Broca cobalto AV 21/64	10
BS23/64	Broca cobalto AV 23/64	10
BS25/64	Broca cobalto AV 25/64	10
BS27/64	Broca cobalto AV 27/64	10
BS29/64	Broca cobalto AV 29/64	10
BS3/16	Broca cobalto AV 3/16	60
BS3/32	Broca cobalto AV 3/32	60
BS3/8	Broca cobalto AV 3/8	20
BS31/64	Broca cobalto AV 31/64	10
BS5/16	Broca cobalto AV 5/16	10
BS5/32	Broca cobalto AV 5/32	40
BS5/64	Broca cobalto AV 5/64	30
BS7/16	Broca cobalto AV 7/16	10
BS7/32	Broca cobalto AV 7/32	20
BS7/64	Broca cobalto AV 7/64	40
BS9/32	Broca cobalto AV 9/32	20
BS9/64	Broca cobalto AV 9/64	50

126133

RACK CON ACCESORIOS 1/4"



CÓDIGO	DESCRIPCIÓN	CANTIDAD
RACC14	Rack de Accesorios de 1/4	1
F4452A	Matraca 1/4 rev cabeza redonda	12
F4449	Matraca 1/4 rev cabeza pera	12
F4485	Barra corrediza 1/4"	12
F4460	Extensión de 1/4" X 3	12

126134

RACK CON ACCESORIOS 3/8"



CÓDIGO	DESCRIPCIÓN	CANTIDAD
RACC38	Rack de Accesorios de 3/8	1
5152A	Matraca 3/8 rev cabeza redonda	6
F5149	Matraca 3/8" rev cabeza pera	6
F5165	Mango articulado de 3/8" X 7	6
F5160	Extensión de 3/8" X 3	6

126135

RACK CON ACCESORIOS 1/2"



CÓDIGO	DESCRIPCIÓN	CANTIDAD
RACC12	Rack de Accesorios de 1/2	1
F5868	Mango articulado de 1/2" X 18	6
F5849	Matraca 1/2" rev cabeza pera	6
F5885	Barra corrediza 1/2"	6
F5861	Extensión de 1/2" X 5	6

126136

RACK CON ACCESORIOS 3/4"



CÓDIGO	DESCRIPCIÓN	CANTIDAD
RACC34	Rack de Accesorios de 3/4	1
F5986	Mango L 3/4 X 16 pulgadas	4
F5968	Mango articulado de 3/4" X 20	4
F5949	Matraca 3/4" rev cabeza pera	4

126157

RACK CON DESTORNILLADORES SERIE 200



CÓDIGO	DESCRIPCIÓN	CANTIDAD
RAT096	Rack Destornilladores 96 pz	1
D235	Destornillador punta cabinet s200 3/16x8	6
D224	Destornillador punta cabinet s200 3/16x4	6
D232	Destornillador punta cabinet s200 1/8x4	6
D234	Destornillador punta cabinet s200 3/16x6	6
D244	Destornillador pta philips200 #1 3/16x8	6
D266	Destornillador estándar bar cuadr s200 5/16x6	6
D269	Destornillador estándar bar cuadr s200 1/4x6	6

126094

EXHIBIDOR CON DADOS DE 3/8" Y 1/2"



CÓDIGO	DESCRIPCIÓN	CANTIDAD
DDAD	Rack para dados 3/8" y 1/2	1
F5108H	Dado 3/8" estándar 6 pts 1/4	6
F5110H	Dado 3/8" estándar 6 pts 5/16	6
F5112H	Dado 3/8" estándar 6 pts 3/8	6
F5114H	Dado 3/8" estándar 6 pts 7/16	6
F5116H	Dado 3/8" estándar 6 pts 1/2	6
F5118H	Dado 3/8" estándar 6 pts 9/16	6
F5122H	Dado 3/8" estándar 6 pts 11/16	6
F5124H	Dado 3/8" estándar 6 pts 3/4	6
F5110HM	Dado 3/8" mm 6 pts 10mm	6
F5112HM	Dado 3/8" mm 6 pts 12mm	6
F5113HM	Dado 3/8" mm 6 pts 13mm	6
F5115HM	Dado 3/8" mm 6 pts 15mm	6
F5810HM	Dado 1/2" mm 6 pts 10mm	6
F5812HM	Dado 1/2" mm 6 pts 12mm	6
F5813HM	Dado 1/2" mm 6 pts 13mm	6
F5815HM	Dado 1/2" mm 6 pts 15mm	6
F5817HM	Dado 1/2" mm 6 pts 17mm	6
F5812H	Dado 1/2" estándar 6 pts 3/8	6
F5816H	Dado 1/2" estándar 6 pts 1/2	6
F5818H	Dado 1/2" estándar 6 pts 9/16	6
F5824H	Dado 1/2" estándar 6 pts 3/4	6
S7810HM	Dado corto imp 1/2" mm 10mm	12
S7813HM	Dado corto imp 1/2" mm 13mm	6
S7815HM	Dado corto imp 1/2" mm 15mm	6
F5816HL	Dado largo 1/2" estándar 6p 1/2	6
F5818HL	Dado largo 1/2" estándar 6p 9/16	6
F5820HL	Dado largo 1/2" estándar 6p 5/8	6
F5822HL	Dado largo 1/2" estándar 6p 11/16	6
F5824HL	Dado largo 1/2" estándar 6p 3/4	6
F5826HL	Dado largo 1/2" estándar 6p 13/16	6
F5112HL	Dado largo 3/8" estándar 6p 3/8	6
F5114HL	Dado largo 3/8" estándar 6p 7/16	6
F5116HL	Dado largo 3/8" estándar 6p 1/2	6
F5118HL	Dado largo 3/8" estándar 6p 9/16	6
S7812H	Dado corto imp 1/2" estándar 3/8	6
S7814H	Dado corto imp 1/2" estándar 7/16	6
S7816H	Dado corto imp 1/2" estándar 1/2	6
S7818H	Dado corto imp 1/2" estándar 9/16	6
S7824H	Dado corto imp 1/2" estándar 3/4	6
F5810HLM	Dado largo 1/2" mm 6p 10mm	6
F5813HLM	Dado largo 1/2" mm 6p 13mm	6
F5815HLM	Dado largo 1/2" mm 6p 15mm	6
F5819HLM	Dado largo 1/2" mm 6p 19mm	6
F582050	Dado bujía 1/2" neopreno 5/8	6
F5826HPA	Dado bujía 1/2" neopreno 13/16	6

126043

EXHIBIDOR CON BROCAS DE ALTA VELOCIDAD



CÓDIGO	DESCRIPCIÓN	CANTIDAD
EXBROCA	Despachador de brocas	1
BS1/16	Broca cobalto AV 1/16	20

CONTENIDOS DE JUEGOS

D248	Destornillador pta philip s200 #2 1/4x8	6
D264	Destornillador estándar bar cuad s200 1/4X4	6
D202	Destornillador estándar bar red s200 3/16X4	6
D243	Destornillador pta philips200 #1 3/16x3	6
D251	Destornillador pta philip s200 #2 1/4x6	6
D206	Destornillador estándar bar red s200 5/16X6	6
D216	Destornillador estándar bar red s200 1/4X6	6
D245	Destornillador pta philip s200 #2 1/4x4	6
D204	Destornillador estándar bar red s200 1/4X4	6

126137

RACK CON DESTORNILLADORES SERIE 300



CÓDIGO	DESCRIPCIÓN	CANTIDAD
RAT096	Rack Destornilladores 96 pz	1
D348	Destornillador phi #2 s300 1/4"x8	6
D351	Destornillador phi #2 s300 1/4"x6	6
D345	Destornillador phi #2 s300 1/4"x4	6
D344	Destornillador phi #1 s300 3/16"x8	6
D343	Destornillador phi #1 s300 3/16"x3	6
D302	Destornillador estándar bar red s300 3/16X4	6
D306	Destornillador estándar bar red s300 5/16X6	6
D316	Destornillador estándar bar red s300 1/4X6	6
D304	Destornillador estándar bar red s300 1/4X4	6
D335	Destornillador punta cabinet s300 3/16X8	6
D334	Destornillador punta cabinet s300 3/16X6	6
D324	Destornillador punta cabinet s300 3/16X4	6
D332	Destornillador punta cabinet s300 1/8X4	6
D366	Destornillador estándar bar cua s300 5/16"x6	6
D369	Destornillador estándar bar cua s300 1/4"x6	6
D364	Destornillador estándar bar cua s300 1/4"x4	6

126139

RACK CON DESTORNILLADORES SERIE 400



CÓDIGO	DESCRIPCIÓN	CANTIDAD
RAT096	Rack Destornilladores 96 pz	1
D451	Destornillador phi #2 s400 1/4"x6	6
D445	Destornillador phi #2 s400 1/4"x4	6
D449	Destornillador phi #1 s400 3/16"x6	6
D447	Destornillador phi #1 s400 3/16"x4	6
D443	Destornillador phi #1 s400 3/16"x3	6
D405	Destornillador estándar bar red s400 5/16"x8	6
D406	Destornillador estándar bar red s400 5/16"x6	6
D402	Destornillador estándar bar red s400 3/16"x4	6
D416	Destornillador estándar bar red s400 1/4"x6	6
D404	Destornillador estándar bar red s400 1/4"x4	6
D434	Destornillador pta cabinet s400 3/16"x6	6
D424	Destornillador pta cabinet s400 3/16"x4	6
D432	Destornillador pta cabinet s400 1/8"x4	6
D466	Destornillador estándar bar cua s400 5/16"x6	6
D467	Destornillador estándar bar cua s400 3/8"x12	6
D464	Destornillador estándar bar cua s400 1/4"x4	6

RGOLPEC

EXHIBIDOR CON HERRAMIENTAS DE GOLPE



CÓDIGO	DESCRIPCIÓN	CANTIDAD
RGOLPE	Rack de herramienta de golpe	1
MARR2	Marro cabeza octagonal 2 lbs	4
MARR3	Marro cabeza octagonal 3 lbs	4
MARR6	Marro cabeza octagonal 6 lbs	4
MARR8	Marro cabeza octagonal 8 lbs	4
MARR10	Marro cabeza octagonal 10 lbs	4
MARR3FV	Marro octagonal 3lb c/mango FV	4
MARR4FV	Marro octagonal 4lb c/mango FV	4

MARR12FV	Marro octagonal 12lb mango FV	4
MARR14FV	Marro octagonal 14lb mango FV	4
MARR16FV	Marro octagonal 16lb mango FV	4
BU60	Barreta de uña de 3/4" X 60cm	3
BU75	Barreta de uña de 3/4" X 75cm	3
BAF100	Barreta hexagonal 7/8"x1.00mts	3
BAF125	Barreta hexagonal 7/8"x1.25mts	3
BAF150	Barreta hexagonal 1"x1.5mts	3
BAF175	Barreta hexagonal 1"x1.75mts	3
BAF200	Barreta hexagonal 1 1/4"x1.75m	3
HMFV3 1/2	Hacha michigan mango FV 3 1/2"	5
LE3.5M	Hacha t/esp labor ent 3.5lb ma	4
LE4M	Hacha t/esp labor ent 4lb mang	4
HC 1 1/2	Hacha t/amer cazadora de 3lb	4
416X	Martillo uña cva fija 1pz 16oz	6
416FR	Martillo uña recta 16oz FV	6
407	Martillo uña cva mgo encin 8oz	6
416T	Martillo uña curva 16 oz tubul	6
420	Martillo uña cva mgo enci 20oz	6
CAB10	Cabo para marros de 6 a16 lb	6
CAB6	Mango para zapapico de 36 plg	12
ZP5M	Zapa-pico de 5 Lb con mango	8
PP5M	Pico-pico de 5 Lb con mango	4

RLIJAC

EXHIBIDOR CON LIJAS



CÓDIGO	DESCRIPCIÓN	CANTIDAD
RLIJA	Rack para lijas	1
LAG220	Lija agua grano 220	75
LAG180	Lija agua grano 180	75
LAG80	Lija agua grano 80	75
LAG120	Lija agua grano 120	75
LER36	Lija esmeril roja 36	50
LMC80	Lija madera cabinet grano 80	50
LEN80	Lija esmeril negra grano 80	50
LER80	Lija esmeril roja 80	25
LMC120	Lija madera cabinet grano 120	25
LMK100	Lija madera kraft grano 100	25
LR45120	Lija rollo 1 1/2x45m gran 120	2

EXHTELAC

EXHIBIDOR CON TELAS DE MOSQUITERO 75 PIEZAS



CÓDIGO	DESCRIPCIÓN	CANTIDAD
EXHTELA	Exhibidor para telas mosquitero	1
138100	Tela mosquitero de aluminio 0.60x30 m	2
138101	Tela mosquitero de aluminio 0.90x30 m	4
138102	Tela mosquitero de aluminio 1.20x30 m	4
138104	Tela mosquitero de aluminio 0.90x2.1 m	9
138105	Tela mosquitero de aluminio 1.20x2.1 m	9
138106	Tela mosquitero plast. color verde 0.60x30 m	2
138107	Tela mosquitero plast. color verde 0.75x30 m	2
138108	Tela mosquitero plast. color verde 0.90x30 m	2
138109	Tela mosquitero plast. color verde 1.05x30 m	4
138110	Tela mosquitero plast. color verde 1.20x30 m	4
138111	Tela mosquitero plast. color verde 1.50x30 m	4
138112	Tela mosquitero plast. color verde 1.70x30 m	2
138113	Tela mosquitero plast. color verde 0.60x30 m	2
138114	Tela mosquitero plast. color gris 0.75x30 m	2
138115	Tela mosquitero plast. color gris 0.90x30 m	4
138116	Tela mosquitero plast. color gris 1.05x30 m	4
138117	Tela mosquitero plast. color gris 1.20x30 m	4
138118	Tela mosquitero plast. color gris 1.50x30 m	4
138119	Tela mosquitero plast. color gris 1.70x30 m	4

126121

RACK CON NIVELES



CÓDIGO	DESCRIPCIÓN	CANTIDAD
RNV5	Rack para niveles	1
122101	Nivel de aluminio de 12 plg	6
122102	Nivel de aluminio de 14 plg	6
122103	Nivel de aluminio de 18 plg	6
122104	Nivel de aluminio de 24 plg	6
122105	Nivel de aluminio de 36 plg	6
122106	Nivel de aluminio de 48 plg	6

RPODVERC

EXHIBIDOR VERTICAL CON PODADORAS Y ACCESORIOS



CÓDIGO	DESCRIPCIÓN	CANTIDAD
RPODVER	Exhibidor vertical podadoras	1
PP622R	Podadora 5HP 22" 7 niveles cte	1
PP620R	Podadora 5HP 20" 5 niveles cte	1
PP520	Podadora 3.5HP 20" 3 niveles cte	1
T26	Tijera p/floricult mini ra ver	10
T04	Tijera p/jard pta cva 7.5" pas	10
T05	Tijera p/jard pta rta 7.5" yun	10
T27	Tijera p/floricult forjada pas	12
T07	Tijera p/floricult paso curva	12
T22	Tijera p/agricultura uvas crva	12
137388	Guante camaza y tela	12
137380	Guante piel de borrego	12
137323	Lente seg ind transparente	12
137326	Lente de seguridad ajustable	12
134001	Aceite 2 tiempos 250 ml	4
134002	Aceite 2 tiempos 946 ml	3

126140

EXHIBIDOR CON GATOS DE BOTELLA



CÓDIGO	DESCRIPCIÓN	CANTIDAD
DB1401E	Exhibidor gatos de botella	1
137080	Gato de Botella 2 toneladas	1
137081	Gato de Botella 4 toneladas	1
137082	Gato de Botella 6 toneladas	1
137083	Gato de Botella 8 toneladas	1
137084	Gato de Botella 12 toneladas	1
137053	Torres para automóvil 6 toneladas	1
137086	Gato de Botella 20 toneladas	1
137087	Gato de Botella 32 toneladas	1
137088	Gato de Botella 50 toneladas	1

DFLEXSM

CAJA DESPACHADORA CON FLEXÓMETROS



CÓDIGO	DESCRIPCIÓN	CANTIDAD
B122080	Flexómetro anti-impacto 3 mt	6
B122081	Flexómetro anti-impacto 5mt	6
B122082	Flexómetro anti-impacto 8 mt	6

126443

TIRA DE IMPULSO CON CHALECOS DE SEGURIDAD



CÓDIGO	DESCRIPCIÓN	CANTIDAD
137375	Chaleco seguridad 5 ptos.	5
137378	Chaleco seguridad tela amarillo	5
TIMPU100	Tira de impulso	1

126444

TIRA DE IMPULSO CON GUANTES DE NYLON CON RECUBRIMIENTO POLIURETANO



CÓDIGO	DESCRIPCIÓN	CANTIDAD
137401	Guantes nylon, poliuret. Med	12
137402	Guantes nylon, poliuret. Gde	12
TIMPU100	Tira de impulso	1

126445

TIRA DE IMPULSO CON GUANTES DE NYLON CON RECUBRIMIENTO NITRILLO



CÓDIGO	DESCRIPCIÓN	CANTIDAD
137404	Guantes nylon, nitrilo Med	12
137405	Guantes nylon, nitrilo Gde	12
TIMPU100	Tira de impulso	2

126446

TIRA DE IMPULSO CON CINTAS DE AISLAR



CÓDIGO	DESCRIPCIÓN	CANTIDAD
138002	Cinta de aislar negra 18 m blis	24
TIMPU100	Tira de impulso	1

126447

TIRA DE IMPULSO CON EXTENSIONES ELÉCTRICAS 6M



CÓDIGO	DESCRIPCIÓN	CANTIDAD
136151	Extension doméstica 6 m verde	12
TIMPU100	Tira de impulso	1

126448

TIRA DE IMPULSO CON FLEXÓMETROS ANTI-IMPACTO 5M



CÓDIGO	DESCRIPCIÓN	CANTIDAD
B122081	Flexómetro anti-impacto 5 m	12
TIMPU100	Tira de impulso	1

126449

TIRA DE IMPULSO CON FLEXÓMETROS INVENCIBLES 5M



CÓDIGO	DESCRIPCIÓN	CANTIDAD
B122071	Flexómetro invencible 5 m x 1	12
TIMPU100	Tira de impulso	1

EXCUERDA

EXHIBIDOR CON CUERDAS DE POLIPROPILENO



CÓDIGO	DESCRIPCIÓN	CANTIDAD
138200	Cuerda polipropileno 4 mm	1
138201	Cuerda polipropileno 6 mm	1
138202	Cuerda polipropileno 8 mm	1
138203	Cuerda polipropileno 10 mm	1
138204	Cuerda polipropileno 11 mm	1
138205	Cuerda polipropileno 13 mm	1
138206	Cuerda polipropileno 16 mm	1
138207	Cuerda polipropileno 19 mm	1
RCUERDA	Exhibidor para cuerdas	1

EXPUNTAC

EXHIBIDOR CON 280 PUNTAS S2



CÓDIGO	DESCRIPCIÓN	CANTIDAD
PH42	Punta Hexagonal 1/8" x 2"	10
PH52	Punta Hexagonal 5/32" x 2"	10
PH62	Punta Hexagonal 3/16" x 2"	10
PPH12	Punta Phillips #1 x 2"	5
PPH22	Punta Phillips #2 x 2"	20
PPH32	Punta Phillips #3 x 2"	5
PPL62	Punta Plana 6F - 8R x 2" (1/4")	5
PPL82	Punta Plana 8F - 10R x 2" (9/32)	10
PPL102	Punta Plana 10F - 12R x 2" (5/16")	5
PT252	Punta Torx T25 x 2"	10
PT302	Punta Torx T30 x 2"	10
PPH01	Punta Phillips #0 x 1"	10
PPH11	Punta Phillips #1 x 1"	10
PPH21	Punta Phillips #2 x 1"	25
PPH31	Punta Phillips #3 x 1"	10
PPL81	Punta Plana 8F - 10R x 1"	10
PPL101	Punta Plana 10F - 12R x 1"	10
PT10	Punta Torx T10 x 1"	10
PT15	Punta Torx T15 x 1"	10
PT20	Punta Torx T20 x 1"	10
PT25	Punta Torx T25 x 1"	10
PT30	Punta Torx T30 x 1"	10
PPH2PL	Punta Doble Phillips #2 - Plana x 1 1/2"	10
PCJ1/4	Punta de caja 1/4" x 45mm magnética	5
PCJ5/16	Punta de caja 5/16" x 45mm magnética	10
PCJ3/8	Punta de caja 3/8" x 45mm magnética	10
PEM1/4	Extension Magnética 1/4", 72mm longitud	10
PB8	Punta Bristol 8mm	5
PB12	Punta Bristol 12mm	5
EXPUNTA	Rack para puntas intercambiables	1

EXDES6

EXHIBIDOR CON 6 DESBROZADORAS



CÓDIGO	DESCRIPCIÓN	CANTIDAD
DG633A	Desbrozadora a gasolina 17" 33cc	1
DG743A	Desbrozadora a gasolina 17" 43cc	1
DG752A	Desbrozadora a gasolina 17" 52cc	1
DG730	Desbrozadora a gasolina 17" 30cc	1
DG730R	Desbrozadora a gasolina 17"30cc recta	1
DG725	Desbrozadora a gasolina 17" 25cc	1
EXDES	Exhibidor para desbrozadoras	1

EXLIMASC

EXHIBIDOR CON LIMAS CON 282 LIMAS



CÓDIGO	DESCRIPCIÓN	CANTIDAD
120391	Lima escofina media caña bastarda 6"	6
120392	Lima escofina media caña bastarda 8"	6
120393	Lima escofinamedia caña bastarda 10"	6
120394	Lima escofina media caña bastarda 12"	6
120301	Lima media caña bastarda 6"	6
120302	Lima media caña bastarda 8"	6
120303	Lima media caña bastarda 10"	6
120304	Lima media caña bastarda 12"	6
120311	Lima media caña musa 6"	6
120312	Lima media caña musa 8"	6
120313	Lima media caña musa 10"	6
120314	Lima media caña musa 12"	6
120330	Lima plana bastarda 4"	6
120331	Lima plana bastarda 6"	6
120332	Lima plana bastarda 8"	6
120333	Lima plana bastarda 10"	6
120334	Lima plana bastarda 12"	6
120340	Lima plana musa 4"	6
120341	Lima plana musa 6"	6
120342	Lima plana musa 8"	6
120343	Lima plana musa 10"	6
120344	Lima plana musa 12"	6
120358	Lima plana musa 14"	6
120350	Lima redonda bastarda 4"	6
120351	Lima redonda bastarda 6"	6
120352	Lima redonda bastarda 8"	6
120353	Lima redonda bastarda 10"	6
120354	Lima redonda bastarda 12"	6
120360	Lima redonda musa 6"	6
120361	Lima redonda musa 8"	6
120362	Lima redonda musa 10"	6
120363	Lima redonda musa 12"	6
120368	Lima triangular uso pesado 4"	6
120369	Lima triangular uso pesado 5"	6
120370	Lima triangular uso pesado 6"	6
120371	Lima triangular uso pesado 7"	6
120372	Lima triangular uso pesado 8"	6
120376	Lima triangular uso regular 6"	6
120377	Lima triangular uso regular 7"	6
120378	Lima triangular uso regular 8"	6
120381	Lima triangulo doble 6"	6
120382	Lima triangulo doble 7"	6
120383	Lima triangulo doble 8"	6
120320	Lima para motosierra 5/32x8"	6
120321	Lima para motosierra 3/16x8"	6
120322	Lima para motosierra 7/32x8"	6
120399	Lima para hojalatero 14"	6
EXLIMAS	Exhibidor para limas	1

Código	Precio Distribuidor	Precio Mayoreo	Precio Lista	Pág.	Código	Precio Distribuidor	Precio Mayoreo	Precio Lista	Pág.	Código	Precio Distribuidor	Precio Mayoreo	Precio Lista	Pág.	Código	Precio Distribuidor	Precio Mayoreo	Precio Lista	Pág.	Código	Precio Distribuidor	Precio Mayoreo	Precio Lista	Pág.
5	\$66	\$76	\$81	143	957	\$57	\$65	\$69	115	100375	\$126	\$144	\$155	89	107143	\$82	\$93	\$100	122	107143	\$82	\$93	\$100	122
10	\$68	\$78	\$83	143	966	\$74	\$84	\$90	114	100376	\$139	\$158	\$170	89	107200	\$154	\$176	\$189	140	107200	\$154	\$176	\$189	140
17	\$134	\$154	\$165	16	967	\$78	\$90	\$96	114	100377	\$159	\$181	\$195	89	107202	\$175	\$200	\$215	140	107202	\$175	\$200	\$215	140
21	\$26	\$30	\$32	93	968	\$90	\$103	\$110	114	100378	\$183	\$209	\$225	89	107203	\$175	\$200	\$215	140	107203	\$175	\$200	\$215	140
22	\$30	\$34	\$36	93	975	\$61	\$69	\$74	120	100379	\$203	\$232	\$250	89	107204	\$175	\$200	\$215	140	107204	\$175	\$200	\$215	140
23	\$35	\$39	\$42	93	976	\$61	\$69	\$74	120	100380	\$220	\$251	\$270	89	107206	\$60	\$68	\$73	140	107206	\$60	\$68	\$73	140
24	\$39	\$45	\$48	93	977	\$94	\$107	\$115	114	100382	\$240	\$274	\$295	89	107209	\$60	\$68	\$73	140	107209	\$60	\$68	\$73	140
25	\$43	\$49	\$52	93	978	\$106	\$121	\$130	114	100530	\$68	\$78	\$83	88	107212	\$76	\$87	\$93	140	107212	\$76	\$87	\$93	140
26	\$47	\$53	\$57	93	979	\$118	\$135	\$145	114	100532	\$72	\$82	\$88	88	107216	\$63	\$72	\$77	140	107216	\$63	\$72	\$77	140
27	\$62	\$71	\$76	93	985	\$61	\$69	\$74	120	100534	\$81	\$92	\$99	88	107218	\$105	\$120	\$129	140	107218	\$105	\$120	\$129	140
28	\$73	\$83	\$89	93	993 <small>MEV</small>	\$195	\$222	\$239	117	100536	\$89	\$102	\$109	88	107219	\$81	\$92	\$99	140	107219	\$81	\$92	\$99	140
29	\$73	\$83	\$89	93	994 <small>MEV</small>	\$321	\$367	\$395	117	100538	\$94	\$107	\$115	88	107221	\$155	\$177	\$190	143	107221	\$155	\$177	\$190	143
31	\$94	\$107	\$115	93	995	\$187	\$214	\$230	117	100540	\$105	\$120	\$129	88	107222	\$163	\$186	\$200	143	107222	\$163	\$186	\$200	143
33	\$106	\$121	\$130	93	997	\$256	\$293	\$315	117	100544	\$130	\$149	\$160	88	107224	\$812	\$928	\$1,000	141	107224	\$812	\$928	\$1,000	141
35	\$118	\$135	\$145	93	2585	\$5.30	\$6.10	\$6.50	29	100552	\$386	\$441	\$475	88	107225	\$1,495	\$1,708	\$1,840	141	107225	\$1,495	\$1,708	\$1,840	141
70	\$333	\$381	\$410	141	2590	\$3.70	\$4.20	\$4.50	29	100553	\$337	\$386	\$415	89	107227	\$406	\$464	\$500	141	107227	\$406	\$464	\$500	141
72	\$341	\$389	\$419	141	2591	\$3.70	\$4.20	\$4.50	29	100554	\$386	\$441	\$475	88	107228	\$134	\$154	\$165	141	107228	\$134	\$154	\$165	141
75	\$357	\$408	\$439	141	2592	\$3.70	\$4.20	\$4.50	29	100555	\$406	\$464	\$500	89	107229	\$134	\$154	\$165	141	107229	\$134	\$154	\$165	141
77	\$357	\$408	\$439	141	2593	\$3.70	\$4.20	\$4.50	29	100556	\$573	\$655	\$705	88	107230	\$134	\$154	\$165	141	107230	\$134	\$154	\$165	141
78	\$333	\$381	\$410	141	3574	\$38	\$43	\$46	94	100557	\$435	\$497	\$535	89	107234	\$232	\$265	\$285	75	107234	\$232	\$265	\$285	75
79	\$406	\$464	\$499	141	4405	\$12	\$13	\$14	47	100558	\$614	\$701	\$755	88	107235	\$139	\$158	\$170	142	107235	\$139	\$158	\$170	142
82	\$406	\$464	\$500	141	4406	\$12	\$13	\$14	47	100561	\$958	\$1,095	\$1,179	88	107236	\$208	\$237	\$255	75	107236	\$208	\$237	\$255	75
108	\$21	\$24	\$25	91	4407	\$12	\$13	\$14	47	100562	\$1,255	\$1,434	\$1,545	89	107238	\$186	\$213	\$229	143	107238	\$186	\$213	\$229	143
110	\$23	\$26	\$28	91	4408	\$12	\$13	\$14	47	100563	\$1,821	\$938	\$1,010	89	107239	\$70	\$79	\$85	144	107239	\$70	\$79	\$85	144
112	\$26	\$29	\$31	91	4409	\$12	\$13	\$14	47	100564	\$3,556	\$1,549	\$1,669	88	107246	\$97	\$111	\$119	142	107246	\$97	\$111	\$119	142
114	\$27	\$31	\$33	91	4410	\$12	\$13	\$14	47	100565	\$2,242	\$2,562	\$2,760	89	107249	\$195	\$223	\$240	75	107249	\$195	\$223	\$240	75
116	\$32	\$37	\$39	91	4411	\$13	\$14	\$15	47	100568	\$723	\$826	\$890	88	107251	\$178	\$204	\$219	138	107251	\$178	\$204	\$219	138
118	\$35	\$40	\$43	91	4412	\$13	\$14	\$15	47	100569	\$723	\$826	\$890	88	107252	\$163	\$186	\$200	138	107252	\$163	\$186	\$200	138
120	\$44	\$51	\$54	91	4414	\$13	\$14	\$15	47	100578	\$68	\$78	\$83	88	107253	\$577	\$659	\$710	138	107253	\$577	\$659	\$710	138
122	\$48	\$54	\$58	91	4416	\$13	\$14	\$15	47	100580	\$77	\$88	\$94	88	107254	\$203	\$232	\$250	139	107254	\$203	\$232	\$250	139
124	\$54	\$62	\$66	91	8412	\$98	\$112	\$120	97	100582	\$82	\$93	\$100	88	107255	\$552	\$631	\$679	138	107255	\$552	\$631	\$679	138
126	\$65	\$74	\$79	91	8416	\$300	\$343	\$369	97	100583	\$89	\$102	\$109	88	107256	\$730	\$835	\$899	138	107256	\$730	\$835	\$899	138
128	\$76	\$87	\$93	91	8508	\$110	\$126	\$135	96	100584	\$94	\$107	\$115	88	107259	\$423	\$483	\$520	142	107259	\$423	\$483	\$520	142
130	\$98	\$112	\$120	91	8510	\$134	\$154	\$165	96	100585	\$110	\$126	\$135	88	107264	\$40	\$46	\$49	140	107264	\$40	\$46	\$49	140
132	\$113	\$129	\$139	91	8512	\$175	\$200	\$215	96	100588	\$121	\$139	\$149	88	107267	\$37	\$42	\$45	140	107267	\$37	\$42	\$45	140
134	\$134	\$154	\$165	91	8514	\$220	\$251	\$270	96	100589	\$130	\$149	\$160	88	107268	\$94	\$107	\$115	140	107268	\$94	\$107	\$115	140
136	\$162	\$185	\$199	91	8518	\$324	\$371	\$399	96	102105	\$30	\$34	\$36	48	107269	\$97	\$111	\$119	140	107269	\$97	\$111	\$119	140
140	\$191	\$219	\$235	91	8524	\$487	\$556	\$599	96	103507	\$41	\$47	\$50	52	107270	\$47	\$53	\$57	141	107270	\$47	\$53	\$57	141
205	\$252	\$288	\$310	93	8536	\$869	\$993	\$1,069	96	104915	\$55	\$63	\$67	59	107271	\$46	\$52	\$56	142	107271	\$46	\$52	\$56	142
407	\$49	\$56	\$60	102	8548	\$1,600	\$1,829	\$1,970	96	105120	\$57	\$65	\$69	126	107272	\$64	\$73	\$78	142	107272	\$64	\$73	\$78	142
416	\$58	\$66	\$71	102	50607	\$26	\$29	\$31	93	105604	\$2,112	\$2,413	\$2,600	60	107275 <small>MEV</small>	\$178	\$204	\$219	143	107275 <small>MEV</small>	\$178	\$204	\$219	143
420	\$74	\$85	\$91	102	50809	\$27	\$31	\$33	93	105605	\$3,626	\$4,144	\$4,465	60	107276 <small>MEV</small>	\$90	\$103	\$110	143	107276 <small>MEV</small>	\$90	\$103	\$110	143
506	\$74	\$84	\$90	87	50810	\$34	\$39	\$41	93	107024	\$1,247	\$1,425	\$1,535	135	107277 <small>MEV</small>	\$516	\$590	\$635	144	107277 <small>MEV</small>	\$516	\$590	\$635	144
508	\$105	\$120	\$129	87	51011	\$36	\$41	\$44	93	107025	\$1,620	\$1,852	\$1,995	135	107288	\$220	\$251	\$270	75	107288	\$220	\$251	\$270	75
510	\$143	\$163	\$175	87	51213	\$46	\$52	\$56	93	107026	\$1,989	\$2,273	\$2,449	135	107289	\$471	\$538	\$579	75	107289	\$471	\$538	\$579	75
512	\$195	\$222	\$239	87	51415	\$54	\$62	\$66	93	107028	\$2,619	\$2,993	\$3,225	135	107290	\$235	\$269	\$289	75	107290	\$235	\$269	\$289	75
515 <small>MEV</small>	\$374	\$427	\$460	87	51617	\$59	\$67	\$72	93	107030	\$5,602	\$6,403	\$6,899	135	107291	\$134	\$154	\$165	75	107291	\$134	\$154	\$165	75
518 <small>MEV</small>	\$576	\$658	\$709	87	51819	\$75	\$86	\$92	93	107040	\$54	\$62	\$66	75	107292	\$163	\$186	\$200	75	107292	\$163	\$186	\$200	75
524 <small>MEV</small>	\$894	\$1,021	\$1,100	87	100158	\$26	\$30	\$32	89	107044	\$219	\$250	\$269	75	107293	\$406	\$464	\$499	142	107293	\$406	\$464	\$499	142
529 <small>MEV</small>	\$227	\$259	\$279	262	100160	\$31	\$35	\$37	89	107051	\$29	\$33	\$35	122	107295	\$162	\$185	\$199	75	107295	\$162	\$185	\$199	75
600	\$106	\$121	\$130	104	100162	\$34	\$39	\$41	89	107052	\$41	\$47	\$50	122	107296	\$248	\$284	\$305	75	107296	\$248	\$284	\$305	75
608	\$58	\$66	\$71	104	100164	\$36	\$41	\$44	89	107053	\$74	\$84	\$90	122	107297	\$130	\$149	\$160	139	107297	\$130	\$149	\$160	139
616	\$70	\$80	\$86	104	100166	\$42	\$48	\$51	89	107054	\$86	\$98	\$105	122	107299	\$77	\$88	\$94	146	107299	\$77	\$88	\$94	146
823	\$62	\$71	\$76	93	100168	\$47	\$53	\$57	89	107055	\$113	\$129	\$139	122	107303	\$34	\$39	\$41	123	107303	\$34	\$39	\$41	123
825	\$75	\$86	\$92	93	100170	\$59	\$67	\$72	89	107056	\$147	\$168	\$180	122	107304	\$49	\$56	\$60	123	107304	\$49	\$56	\$60	123
829	\$97	\$111	\$119	93	100172	\$63	\$72	\$77	89	107058	\$195	\$222	\$239	122	107307	\$82	\$93	\$100	145	107307	\$82	\$93	\$100	145
830	\$126	\$144	\$155	93	100174	\$73	\$83	\$89	89	107060	\$552	\$631	\$679	135	107311	\$48	\$55	\$59	123	107311	\$48	\$55	\$59	123
831	\$126	\$144	\$155	93	100176	\$89	\$102	\$109	89	107061	\$748	\$854	\$920	135	107313	\$79	\$91	\$97	145	107313	\$79	\$91	\$97	145

Código	Precio Distribuidor	Precio Mayoreo	Precio Lista	Pág.
107373	\$ 195	\$ 222	\$ 239	40
107374	\$ 39	\$ 44	\$ 47	277
107375	\$ 49	\$ 56	\$ 60	277
107376	\$ 151	\$ 172	\$ 185	146
107377 <small>XUERO</small>	\$ 933	\$ 1,067	\$ 1,149	138
107378 <small>XUERO</small>	\$ 208	\$ 237	\$ 255	143
107379	\$ 57	\$ 65	\$ 70	146
107990	\$ 94	\$ 107	\$ 115	265
107991	\$ 203	\$ 232	\$ 249	265
107992	\$ 61	\$ 70	\$ 75	265
107994	\$ 29	\$ 33	\$ 35	265
107995	\$ 162	\$ 185	\$ 199	265
107997	\$ 382	\$ 437	\$ 470	172
107999	\$ 224	\$ 256	\$ 275	265
108000	\$ 293	\$ 335	\$ 360	183
108001	\$ 354	\$ 404	\$ 435	183
108002	\$ 220	\$ 251	\$ 270	183
108003	\$ 162	\$ 185	\$ 199	184
108004	\$ 256	\$ 293	\$ 315	183
108005	\$ 175	\$ 200	\$ 215	183
108006	\$ 553	\$ 632	\$ 680	183
108007	\$ 273	\$ 311	\$ 335	183
108008	\$ 561	\$ 641	\$ 690	184
108009	\$ 3,248	\$ 3,712	\$ 3,999	79
108065	\$ 479	\$ 547	\$ 589	183
108080	\$ 691	\$ 789	\$ 850	183
108085	\$ 186	\$ 213	\$ 229	184
108086	\$ 454	\$ 519	\$ 559	184
108090	\$ 139	\$ 158	\$ 170	184
108100	\$ 61	\$ 70	\$ 75	173
108101	\$ 97	\$ 111	\$ 119	173
108102	\$ 650	\$ 743	\$ 800	173
108103	\$ 74	\$ 85	\$ 91	173
108110	\$ 29	\$ 33	\$ 35	173
108111	\$ 31	\$ 35	\$ 37	173
108112	\$ 55	\$ 63	\$ 67	173
108113	\$ 297	\$ 339	\$ 365	173
108114	\$ 57	\$ 65	\$ 70	173
108115	\$ 122	\$ 140	\$ 150	143
108117	\$ 46	\$ 52	\$ 56	173
108121	\$ 16	\$ 18	\$ 19	173
108122	\$ 17	\$ 19	\$ 20	173
108123	\$ 118	\$ 135	\$ 145	173
108124	\$ 51	\$ 58	\$ 62	173
108125	\$ 51	\$ 58	\$ 62	173
108126	\$ 82	\$ 93	\$ 100	173
108127	\$ 138	\$ 157	\$ 169	265
108131	\$ 78	\$ 89	\$ 95	181
108140	\$ 67	\$ 77	\$ 82	172
108141	\$ 273	\$ 311	\$ 335	172
108142	\$ 292	\$ 334	\$ 359	172
108145	\$ 98	\$ 112	\$ 120	172
108146	\$ 118	\$ 135	\$ 145	172
108147	\$ 155	\$ 177	\$ 190	172
108148	\$ 191	\$ 219	\$ 235	172
108149	\$ 240	\$ 274	\$ 295	172
108150	\$ 346	\$ 395	\$ 425	172
108151	\$ 90	\$ 103	\$ 110	172
108152	\$ 94	\$ 107	\$ 115	172
108153	\$ 154	\$ 176	\$ 189	172
108154	\$ 243	\$ 278	\$ 299	172
108499	\$ 29	\$ 33	\$ 35	180
108500	\$ 49	\$ 56	\$ 60	180
108501	\$ 54	\$ 62	\$ 66	180
108502	\$ 54	\$ 62	\$ 66	180
108503	\$ 65	\$ 74	\$ 79	180
108504	\$ 67	\$ 77	\$ 82	180
108505	\$ 75	\$ 86	\$ 92	180
108506	\$ 86	\$ 98	\$ 105	180
108507	\$ 97	\$ 111	\$ 119	180
108508	\$ 105	\$ 120	\$ 129	180
108510	\$ 102	\$ 116	\$ 125	180
108511	\$ 102	\$ 116	\$ 125	180
108512	\$ 102	\$ 116	\$ 125	180
108513	\$ 102	\$ 116	\$ 125	180
108514	\$ 122	\$ 140	\$ 150	180
108515	\$ 134	\$ 154	\$ 165	180
108526	\$ 175	\$ 200	\$ 215	180
108527	\$ 175	\$ 200	\$ 215	180
108528	\$ 67	\$ 77	\$ 82	180
108530	\$ 1,511	\$ 1,727	\$ 1,860	180
108600	\$ 98	\$ 112	\$ 120	183
108601	\$ 102	\$ 116	\$ 125	183

Código	Precio Distribuidor	Precio Mayoreo	Precio Lista	Pág.
108601	\$ 102	\$ 116	\$ 125	183
108602	\$ 82	\$ 93	\$ 100	183
108603	\$ 66	\$ 76	\$ 81	184
108604	\$ 106	\$ 121	\$ 130	183
108605	\$ 81	\$ 92	\$ 99	183
108606	\$ 122	\$ 140	\$ 150	183
108607	\$ 89	\$ 102	\$ 109	183
108608	\$ 122	\$ 140	\$ 150	184
108612	\$ 57	\$ 65	\$ 70	183
110079	\$ 203	\$ 232	\$ 250	112
111001	\$ 236	\$ 270	\$ 290	104
111002	\$ 601	\$ 686	\$ 739	104
111004	\$ 649	\$ 742	\$ 799	105
111005	\$ 1,458	\$ 1,666	\$ 1,795	105
112503	\$ 159	\$ 181	\$ 195	32
112504	\$ 455	\$ 520	\$ 560	32
112513	\$ 224	\$ 256	\$ 275	129
112515	\$ 373	\$ 426	\$ 459	129
112516	\$ 203	\$ 232	\$ 250	129
112520	\$ 114	\$ 130	\$ 140	129
112521	\$ 130	\$ 149	\$ 160	129
112550	\$ 89	\$ 102	\$ 109	32
112551	\$ 110	\$ 126	\$ 135	32
112552	\$ 122	\$ 140	\$ 150	32
112553	\$ 435	\$ 497	\$ 535	32
112554	\$ 569	\$ 650	\$ 700	32
112557	\$ 61	\$ 70	\$ 75	32
112570	\$ 162	\$ 185	\$ 199	32
112600	\$ 187	\$ 214	\$ 230	79
112601	\$ 333	\$ 381	\$ 410	79
112602	\$ 454	\$ 519	\$ 559	79
112605	\$ 139	\$ 158	\$ 170	71
112606	\$ 211	\$ 241	\$ 259	71
112607	\$ 276	\$ 315	\$ 339	71
112609	\$ 208	\$ 237	\$ 255	71
112610	\$ 300	\$ 343	\$ 369	71
112910	\$ 20	\$ 23	\$ 24	157
112912	\$ 38	\$ 43	\$ 46	157
112918 <small>XUERO</small>	\$ 178	\$ 204	\$ 219	157
112919 <small>XUERO</small>	\$ 178	\$ 204	\$ 219	157
112920 <small>XUERO</small>	\$ 178	\$ 204	\$ 219	157
112921 <small>XUERO</small>	\$ 178	\$ 204	\$ 219	157
113021	\$ 406	\$ 464	\$ 499	268
113022	\$ 406	\$ 464	\$ 499	268
113023	\$ 406	\$ 464	\$ 499	268
113024	\$ 406	\$ 464	\$ 499	268
113025	\$ 406	\$ 464	\$ 499	268
113026	\$ 406	\$ 464	\$ 499	268
113041	\$ 381	\$ 436	\$ 469	268
113042	\$ 381	\$ 436	\$ 469	268
113043	\$ 381	\$ 436	\$ 469	268
113044	\$ 381	\$ 436	\$ 469	268
113045	\$ 381	\$ 436	\$ 469	268
113400	\$ 118	\$ 135	\$ 145	129
113401	\$ 122	\$ 140	\$ 150	129
113402	\$ 130	\$ 148	\$ 159	129
113403	\$ 130	\$ 148	\$ 159	129
113404	\$ 134	\$ 154	\$ 165	129
113405	\$ 147	\$ 168	\$ 180	129
113406	\$ 170	\$ 194	\$ 209	129
113407	\$ 170	\$ 194	\$ 209	129
113408	\$ 94	\$ 107	\$ 115	129
113409	\$ 106	\$ 121	\$ 130	129
113410	\$ 121	\$ 139	\$ 149	129
113411	\$ 126	\$ 144	\$ 155	129
113412	\$ 147	\$ 168	\$ 180	129
113413	\$ 159	\$ 181	\$ 195	129
113414	\$ 79	\$ 91	\$ 97	129
113415	\$ 89	\$ 102	\$ 109	129
113416	\$ 89	\$ 102	\$ 109	129
113417	\$ 94	\$ 107	\$ 115	129
113418	\$ 122	\$ 140	\$ 150	129
113419	\$ 130	\$ 148	\$ 159	129
113420	\$ 139	\$ 158	\$ 170	129
113450	\$ 45	\$ 52	\$ 55	277
113451	\$ 45	\$ 52	\$ 55	277
113452	\$ 45	\$ 52	\$ 55	277
113453	\$ 45	\$ 52	\$ 55	277
113455	\$ 24	\$ 27	\$ 29	277
113457	\$ 28	\$ 32	\$ 34	277
113458	\$ 28	\$ 32	\$ 34	277
113459	\$ 28	\$ 32	\$ 34	277
113463 <small>XUERO</small>	\$ 37	\$ 42	\$ 45	274

Código	Precio Distribuidor	Precio Mayoreo	Precio Lista	Pág.
113470	\$ 48	\$ 55	\$ 59	274
113500	\$ 65	\$ 74	\$ 79	271
113501	\$ 82	\$ 93	\$ 100	271
113502	\$ 113	\$ 129	\$ 139	271
113505	\$ 34	\$ 39	\$ 41	277
113510	\$ 33	\$ 38	\$ 40	276
113511	\$ 61	\$ 70	\$ 75	276
113512	\$ 97	\$ 111	\$ 119	276
113520	\$ 63	\$ 72	\$ 77	271
113521	\$ 80	\$ 91	\$ 98	271
113522	\$ 110	\$ 126	\$ 135	271
113800	\$ 536	\$ 613	\$ 660	264
113801	\$ 560	\$ 640	\$ 689	264
113802	\$ 581	\$ 664	\$ 715	264
113803	\$ 592	\$ 677	\$ 729	264
113804	\$ 641	\$ 733	\$ 789	264
113805	\$ 703	\$ 803	\$ 865	264
114000	\$ 9	\$ 11	\$ 11	266
114201	\$ 9	\$ 11	\$ 11	266
114202	\$ 15	\$ 17	\$ 18	266
114203	\$ 15	\$ 17	\$ 18	266
114204	\$ 11	\$ 13	\$ 13	266
114205	\$ 11	\$ 13	\$ 13	266
114206	\$ 18	\$ 20	\$ 21	266
114207	\$ 18	\$ 20	\$ 21	266
114208	\$ 15	\$ 17	\$ 18	266
114209	\$ 15	\$ 17	\$ 18	266
114210	\$ 19	\$ 22	\$ 23	266
114211	\$ 19	\$ 22	\$ 23	266
114212	\$ 29	\$ 33	\$ 35	266
114213	\$ 29	\$ 33	\$ 35	266
114214	\$ 20	\$ 23	\$ 24	266
114215	\$ 20	\$ 23	\$ 24	266
114216	\$ 28	\$ 32	\$ 34	266
114217	\$ 28	\$ 32	\$ 34	266
114218	\$ 38	\$ 43	\$ 46	266
114219	\$ 38	\$ 43	\$ 46	266
114220	\$ 175	\$ 200	\$ 215	266
114224	\$ 138	\$ 157	\$ 169	266
114225	\$ 89	\$ 102	\$ 109	266
114226	\$ 89	\$ 102	\$ 109	266
114229	\$ 121	\$ 139	\$ 149	266
114230	\$ 121	\$ 139	\$ 149	266
114231	\$ 162	\$ 185	\$ 199	266
114232	\$ 162	\$ 185	\$ 199	266
114300	\$ 143	\$ 163	\$ 175	72
114301	\$ 203	\$ 232	\$ 249	72
114302	\$ 292	\$ 334	\$ 359	72
114351	\$ 16	\$ 18	\$ 19	72
114352	\$ 17	\$ 19	\$ 20	72
114353	\$ 18	\$ 20	\$ 21	72
114354	\$ 19	\$ 22	\$ 23	72
114355	\$ 21	\$ 24	\$ 25	72
114360	\$ 17	\$ 19	\$ 20	72
114361	\$ 18	\$ 21	\$ 22	72
115054	\$ 74	\$ 85	\$ 91	119
115055	\$ 183	\$ 209	\$ 225	119
115057	\$ 97	\$ 111	\$ 119	119
115058	\$ 118	\$ 135	\$ 145	119
115063	\$ 260	\$ 297	\$ 320	119
115082	\$ 118	\$ 135	\$ 145	119
115083	\$ 106	\$ 121	\$ 130	119
115084	\$ 82	\$ 93	\$ 100	119
115085	\$ 402	\$ 460	\$ 495	119
115086	\$ 134	\$ 154	\$ 165	119
115087	\$ 154	\$ 176	\$ 189	119
115089	\$ 191	\$ 219	\$ 235	119
115095	\$ 134	\$ 154	\$ 165	119
115096	\$ 139	\$ 158	\$ 170	119
115110	\$ 118	\$ 135	\$ 145	133
115111	\$ 118	\$ 135	\$ 145	133
115112	\$ 118	\$ 135	\$ 145	133
115115	\$ 366	\$ 418	\$ 450	133
115116	\$ 82	\$ 93	\$ 100	134
115117	\$ 134			

Código	Precio Distribuidor	Precio Mayoreo	Precio Lista	Pág.	Código	Precio Distribuidor	Precio Mayoreo	Precio Lista	Pág.	Código	Precio Distribuidor	Precio Mayoreo	Precio Lista	Pág.	Código	Precio Distribuidor	Precio Mayoreo	Precio Lista	Pág.
119172	\$ 106	\$ 121	\$ 130	23	120067	\$ 59	\$ 67	\$ 72	16	120377	\$ 20	\$ 23	\$ 24	85	120756	\$ 79	\$ 91	\$ 97	42
119173	\$ 134	\$ 154	\$ 165	23	120068	\$ 57	\$ 65	\$ 70	16	120378	\$ 27	\$ 31	\$ 33	85	120757	\$ 1,128	\$ 1,289	\$ 1,389	42
119181	\$ 65	\$ 75	\$ 80	23	120069	\$ 106	\$ 121	\$ 130	17	120381	\$ 16	\$ 18	\$ 19	85	120761	\$ 35	\$ 39	\$ 42	161
119182	\$ 94	\$ 107	\$ 115	23	120085	\$ 4,685	\$ 5,354	\$ 5,769	40	120382	\$ 20	\$ 23	\$ 24	85	120762	\$ 35	\$ 39	\$ 42	161
119183	\$ 130	\$ 149	\$ 160	23	120125	\$ 37	\$ 42	\$ 45	43	120383	\$ 22	\$ 25	\$ 26	85	120763	\$ 35	\$ 39	\$ 42	161
119184	\$ 220	\$ 251	\$ 270	23	120127	\$ 81	\$ 92	\$ 99	43	120385	\$ 69	\$ 78	\$ 84	86	120764	\$ 35	\$ 39	\$ 42	161
119191	\$ 53	\$ 61	\$ 65	23	120128	\$ 33	\$ 38	\$ 40	146	120386	\$ 118	\$ 135	\$ 145	86	120765	\$ 35	\$ 39	\$ 42	161
119204	\$ 15	\$ 17	\$ 18	22	120164	\$ 9	\$ 11	\$ 11	268	120387	\$ 102	\$ 116	\$ 125	86	120766	\$ 35	\$ 39	\$ 42	161
119205	\$ 17	\$ 19	\$ 20	22	120205	\$ 130	\$ 149	\$ 160	131	120391	\$ 41	\$ 47	\$ 50	85	120767	\$ 35	\$ 39	\$ 42	161
119206	\$ 26	\$ 30	\$ 32	22	120206	\$ 139	\$ 158	\$ 170	131	120392	\$ 47	\$ 53	\$ 57	85	120768	\$ 35	\$ 39	\$ 42	161
119208	\$ 17	\$ 19	\$ 20	22	120226	\$ 55	\$ 63	\$ 67	131	120393	\$ 61	\$ 69	\$ 74	85	120769	\$ 35	\$ 39	\$ 42	161
119209	\$ 28	\$ 32	\$ 34	22	120227	\$ 82	\$ 93	\$ 100	131	120394	\$ 86	\$ 98	\$ 105	85	120770	\$ 35	\$ 39	\$ 42	161
119210	\$ 20	\$ 23	\$ 24	22	120228	\$ 94	\$ 107	\$ 115	131	120399	\$ 139	\$ 158	\$ 170	85	120771	\$ 35	\$ 39	\$ 42	161
119211	\$ 32	\$ 37	\$ 39	22	120245	\$ 74	\$ 84	\$ 90	131	120403	\$ 500	\$ 571	\$ 615	37	120772	\$ 35	\$ 39	\$ 42	161
119212	\$ 43	\$ 49	\$ 52	22	120246	\$ 78	\$ 89	\$ 95	131	120404	\$ 508	\$ 580	\$ 625	37	120773	\$ 35	\$ 39	\$ 42	161
119213	\$ 27	\$ 31	\$ 33	22	120247	\$ 82	\$ 93	\$ 100	131	120405	\$ 540	\$ 618	\$ 665	37	120774	\$ 35	\$ 39	\$ 42	161
119214	\$ 40	\$ 46	\$ 49	22	120248	\$ 94	\$ 107	\$ 115	131	120406	\$ 764	\$ 873	\$ 940	37	120775	\$ 35	\$ 39	\$ 42	161
119215	\$ 59	\$ 67	\$ 72	22	120249	\$ 126	\$ 144	\$ 155	131	120413	\$ 500	\$ 571	\$ 615	37	120776	\$ 35	\$ 39	\$ 42	161
119216	\$ 35	\$ 40	\$ 43	22	120260	\$ 94	\$ 107	\$ 115	209	120414	\$ 508	\$ 580	\$ 625	37	120777	\$ 35	\$ 39	\$ 42	161
119217	\$ 56	\$ 64	\$ 68	22	120264	\$ 143	\$ 163	\$ 175	209	120415	\$ 540	\$ 618	\$ 665	37	120780	\$ 55	\$ 63	\$ 67	162
119218	\$ 60	\$ 68	\$ 73	22	120265	\$ 102	\$ 116	\$ 125	209	120416	\$ 764	\$ 873	\$ 940	37	120781	\$ 60	\$ 68	\$ 73	162
119219	\$ 78	\$ 89	\$ 95	22	120270	\$ 82	\$ 93	\$ 100	193	120418	\$ 121	\$ 139	\$ 149	37	120782	\$ 67	\$ 77	\$ 82	162
119220	\$ 106	\$ 121	\$ 130	22	120271	\$ 89	\$ 102	\$ 109	193	120419	\$ 121	\$ 139	\$ 149	37	120783	\$ 68	\$ 78	\$ 83	162
119221	\$ 130	\$ 148	\$ 159	22	120275	\$ 20	\$ 23	\$ 24	193	120431	\$ 45	\$ 52	\$ 55	37	120784	\$ 70	\$ 79	\$ 85	162
119250	\$ 37	\$ 42	\$ 45	24	120276	\$ 23	\$ 26	\$ 28	193	120432	\$ 49	\$ 56	\$ 60	37	120785	\$ 80	\$ 91	\$ 98	162
119251	\$ 42	\$ 48	\$ 51	24	120282	\$ 39	\$ 45	\$ 48	86	120433	\$ 55	\$ 63	\$ 67	37	120786	\$ 94	\$ 107	\$ 115	162
119252	\$ 48	\$ 55	\$ 59	24	120283	\$ 47	\$ 53	\$ 57	86	120501	\$ 305	\$ 348	\$ 375	107	120787	\$ 113	\$ 129	\$ 139	162
119253	\$ 52	\$ 59	\$ 63	24	120285	\$ 32	\$ 37	\$ 39	86	120503	\$ 110	\$ 126	\$ 135	107	120788	\$ 113	\$ 129	\$ 139	162
119254	\$ 57	\$ 65	\$ 69	24	120286	\$ 39	\$ 45	\$ 48	86	120512	\$ 305	\$ 348	\$ 375	107	120790	\$ 203	\$ 232	\$ 249	161
119255	\$ 61	\$ 70	\$ 75	24	120287	\$ 29	\$ 33	\$ 35	86	120519	\$ 175	\$ 200	\$ 215	107	120791	\$ 89	\$ 102	\$ 109	161
119256	\$ 69	\$ 78	\$ 84	24	120288	\$ 33	\$ 38	\$ 40	86	120550	\$ 47	\$ 53	\$ 57	106	120900	\$ 46	\$ 52	\$ 56	131
119257	\$ 46	\$ 52	\$ 56	24	120289	\$ 21	\$ 24	\$ 25	86	120551	\$ 57	\$ 65	\$ 69	107	121008	\$ 281	\$ 321	\$ 345	99
119258	\$ 48	\$ 55	\$ 59	24	120290	\$ 31	\$ 36	\$ 38	86	120556	\$ 113	\$ 129	\$ 139	106	121009	\$ 354	\$ 404	\$ 435	99
119259	\$ 49	\$ 56	\$ 60	24	120291	\$ 29	\$ 33	\$ 35	86	120560	\$ 90	\$ 103	\$ 110	106	121010	\$ 370	\$ 423	\$ 455	99
119260	\$ 69	\$ 78	\$ 84	24	120292	\$ 31	\$ 36	\$ 38	86	120561	\$ 126	\$ 144	\$ 155	106	121011	\$ 560	\$ 640	\$ 689	99
119262	\$ 62	\$ 71	\$ 76	24	120293	\$ 35	\$ 39	\$ 42	86	120562	\$ 121	\$ 139	\$ 149	106	121012	\$ 979	\$ 1,119	\$ 1,205	99
119263	\$ 110	\$ 126	\$ 135	24	120294	\$ 37	\$ 42	\$ 45	86	120563	\$ 163	\$ 186	\$ 200	107	121023	\$ 224	\$ 256	\$ 275	61
119264	\$ 43	\$ 49	\$ 52	24	120295	\$ 51	\$ 58	\$ 62	86	120600	\$ 60	\$ 68	\$ 73	71	121024	\$ 118	\$ 135	\$ 145	61
119265	\$ 48	\$ 55	\$ 59	24	120296	\$ 22	\$ 25	\$ 26	86	120601	\$ 110	\$ 126	\$ 135	71	121056	\$ 366	\$ 418	\$ 450	97
119267	\$ 105	\$ 120	\$ 129	24	120297	\$ 27	\$ 31	\$ 33	86	120602	\$ 139	\$ 158	\$ 170	71	121090	\$ 224	\$ 256	\$ 275	132
119268	\$ 82	\$ 93	\$ 100	24	120298	\$ 31	\$ 35	\$ 37	86	120603	\$ 154	\$ 176	\$ 189	71	121091	\$ 244	\$ 279	\$ 300	132
119269	\$ 110	\$ 126	\$ 135	24	120300	\$ 30	\$ 34	\$ 36	86	120610	\$ 143	\$ 163	\$ 175	71	121092	\$ 394	\$ 451	\$ 485	132
119270	\$ 126	\$ 144	\$ 155	24	120301	\$ 32	\$ 37	\$ 39	85	120611	\$ 170	\$ 194	\$ 209	71	121096	\$ 114	\$ 130	\$ 140	132
119271	\$ 86	\$ 98	\$ 105	24	120302	\$ 41	\$ 47	\$ 50	85	120620	\$ 216	\$ 246	\$ 265	71	121097	\$ 138	\$ 157	\$ 169	132
119272	\$ 106	\$ 121	\$ 130	24	120303	\$ 55	\$ 63	\$ 67	85	120621	\$ 220	\$ 251	\$ 270	71	121100	\$ 569	\$ 650	\$ 700	18
119273	\$ 126	\$ 144	\$ 155	24	120304	\$ 82	\$ 93	\$ 100	85	120622	\$ 264	\$ 302	\$ 325	71	121101	\$ 690	\$ 788	\$ 849	18
119274	\$ 118	\$ 135	\$ 145	24	120306	\$ 89	\$ 102	\$ 109	86	120623	\$ 337	\$ 386	\$ 415	71	121110	\$ 32	\$ 37	\$ 39	44
119275	\$ 154	\$ 176	\$ 189	24	120311	\$ 36	\$ 41	\$ 44	85	120625	\$ 346	\$ 395	\$ 425	70	121111	\$ 73	\$ 83	\$ 89	44
119276	\$ 170	\$ 194	\$ 209	24	120312	\$ 49	\$ 56	\$ 60	85	120630	\$ 357	\$ 408	\$ 439	71	121112	\$ 186	\$ 213	\$ 229	44
119277	\$ 163	\$ 186	\$ 200	24	120313	\$ 86	\$ 98	\$ 105	85	120631	\$ 402	\$ 460	\$ 495	71	121113	\$ 74	\$ 84	\$ 90	44
119278	\$ 121	\$ 139	\$ 149	24	120314	\$ 98	\$ 112	\$ 120	85	120632	\$ 503	\$ 575	\$ 619	71	121114	\$ 57	\$ 65	\$ 69	44
119279	\$ 97	\$ 111	\$ 119	24	120320	\$ 20	\$ 23	\$ 24	85	120633	\$ 545	\$ 622	\$ 670	71	121120	\$ 134	\$ 154	\$ 165	44
119301	\$ 415	\$ 474	\$ 510	156	120321	\$ 20	\$ 23	\$ 24	85	120634	\$ 601	\$ 686	\$ 739	70	121121	\$ 191	\$ 219	\$ 235	212
119302	\$ 427	\$ 488	\$ 525	156	120322	\$ 20	\$ 23	\$ 24	85	120640	\$ 601	\$ 686	\$ 739	71	121130	\$ 28	\$ 32	\$ 34	266
119303	\$ 488	\$ 557	\$ 600	156	120330	\$ 19	\$ 22	\$ 23	85	120641	\$ 649	\$ 742	\$ 799	71	121131	\$ 44	\$ 51	\$ 54	266
119316	\$ 59	\$ 67	\$ 72	23	120331	\$ 22	\$ 25	\$ 26	85	120651	\$ 812	\$ 928	\$ 999	71	121132	\$ 76	\$ 87	\$ 93	266
119318	\$ 67	\$ 77	\$ 82	23	120332	\$ 31	\$ 36	\$ 38	85	120653	\$ 1,218	\$ 1,392	\$ 1,499	71	121133	\$ 121	\$ 139	\$ 149	266
119319	\$ 90	\$ 103	\$ 110	23	120333	\$ 42	\$ 48	\$ 51	85	120670	\$ 349	\$ 399	\$ 429	70	121134	\$ 31	\$ 35	\$ 37	266
119350	\$ 20	\$ 23	\$ 24	23	120334	\$ 62	\$ 71	\$ 76	85	120731	\$ 34	\$ 39	\$ 41	42	121135	\$ 51	\$ 58	\$ 62	266
119351	\$ 22	\$ 25	\$ 26	23	120335	\$ 94	\$ 107	\$ 115	85	120732	\$ 36	\$ 41	\$ 44	42	121150	\$ 2,859	\$ 3,267	\$ 3,520	71
119352	\$ 27	\$ 31	\$ 33	23	120338	\$ 65	\$ 74	\$ 79	86	120733	\$ 40	\$ 46	\$ 49	42	121151	\$ 4,547	\$ 5,196	\$ 5,599	71
119353	\$ 29	\$ 33	\$ 35	23	120340	\$ 23	\$ 26	\$ 28	85	120734	\$ 45	\$ 52	\$ 55	42	121153	\$ 62	\$ 71	\$ 76	44
119354	\$ 35	\$ 39	\$ 42	23	120341	\$ 25	\$ 28	\$ 30	85	120735	\$ 48	\$ 54	\$ 58	42	121154	\$ 252	\$ 288	\$ 310	44
119355	\$ 45	\$ 52	\$ 55	23	120342	\$ 35	\$ 40	\$ 43	85	120736	\$ 52	\$ 59	\$ 63	42	121155	\$ 373	\$ 426	\$ 459	44
119370	\$ 171	\$ 195	\$ 210	23	120343	\$ 48	\$ 54	\$ 58	85	120737	\$ 54	\$ 62	\$ 66	42	121156	\$ 162	\$ 185	\$ 199	44
119372	\$ 273	\$ 311	\$ 335	23	120344	\$ 70	\$ 79	\$ 85	85	120738	\$ 57	\$ 65	\$ 69	42	121158	\$ 589	\$ 673	\$ 725	44
119373	\$ 308	\$ 352	\$ 379	23	120350	\$ 18	\$ 21	\$ 22	85	120739	\$ 61	\$ 69	\$ 74	42	121159	\$ 431	\$ 492	\$ 530	44
119374	\$ 646	\$ 738	\$ 795	23	120351	\$ 19	\$ 22	\$ 23	85	120740	\$ 64	\$ 73	\$ 78	42	121162	\$ 366			

Código	Precio Distribuidor	Precio Mayoreo	Precio Lista	Pág.
122120	\$ 134	\$ 154	\$ 165	108
122121	\$ 170	\$ 194	\$ 209	108
122122	\$ 228	\$ 260	\$ 280	108
122123	\$ 277	\$ 316	\$ 340	108
122124	\$ 415	\$ 474	\$ 510	108
122200	\$ 394	\$ 451	\$ 485	30
122201	\$ 427	\$ 488	\$ 525	30
122202	\$ 427	\$ 488	\$ 525	30
122203	\$ 293	\$ 335	\$ 360	30
122204	\$ 674	\$ 770	\$ 829	30
122206	\$ 419	\$ 478	\$ 515	30
122210	\$ 25	\$ 28	\$ 30	73
122211	\$ 39	\$ 45	\$ 48	73
122230	\$ 1,713	\$ 1,958	\$ 2,109	30
122250	\$ 57	\$ 65	\$ 70	73
122251	\$ 65	\$ 74	\$ 79	73
122252	\$ 75	\$ 86	\$ 92	73
122253	\$ 79	\$ 91	\$ 97	73
122254	\$ 110	\$ 126	\$ 135	73
122255	\$ 552	\$ 631	\$ 679	73
122257	\$ 65	\$ 74	\$ 79	73
122258	\$ 114	\$ 130	\$ 140	73
122264	\$ 64	\$ 73	\$ 78	73
122265	\$ 86	\$ 98	\$ 105	73
122271	\$ 860	\$ 983	\$ 1,059	108
122275	\$ 151	\$ 172	\$ 185	99
122276	\$ 248	\$ 284	\$ 305	99
122277	\$ 300	\$ 343	\$ 369	99
122280	\$ 49	\$ 56	\$ 60	73
122281	\$ 118	\$ 135	\$ 145	73
123010	\$ 674	\$ 770	\$ 829	79
123022	\$ 29	\$ 33	\$ 35	74
123023	\$ 31	\$ 35	\$ 37	74
123032	\$ 29	\$ 33	\$ 35	74
123033	\$ 31	\$ 35	\$ 37	74
123034	\$ 39	\$ 45	\$ 48	74
123035	\$ 45	\$ 52	\$ 55	74
123036	\$ 56	\$ 64	\$ 68	74
123081	\$ 26	\$ 29	\$ 31	74
123082	\$ 28	\$ 32	\$ 34	74
123083	\$ 30	\$ 34	\$ 36	74
123092	\$ 36	\$ 41	\$ 44	74
123093	\$ 44	\$ 51	\$ 54	74
123101	\$ 26	\$ 29	\$ 31	74
123102	\$ 28	\$ 32	\$ 34	74
123103	\$ 30	\$ 34	\$ 36	74
123104	\$ 38	\$ 43	\$ 46	74
123105	\$ 44	\$ 50	\$ 53	74
123106	\$ 53	\$ 61	\$ 65	74
123108	\$ 59	\$ 67	\$ 72	74
123110	\$ 69	\$ 78	\$ 84	74
123112	\$ 79	\$ 91	\$ 97	74
123132	\$ 13	\$ 14	\$ 15	25
123133	\$ 16	\$ 18	\$ 19	25
123135	\$ 26	\$ 30	\$ 32	25
123136	\$ 48	\$ 55	\$ 59	25
123137	\$ 59	\$ 67	\$ 72	25
123138	\$ 77	\$ 88	\$ 94	25
123145	\$ 1,259	\$ 1,439	\$ 1,550	41
123146	\$ 1,539	\$ 1,759	\$ 1,895	41
123147	\$ 723	\$ 826	\$ 890	41
123148	\$ 837	\$ 956	\$ 1,030	41
123151	\$ 50	\$ 57	\$ 61	41
123152	\$ 55	\$ 63	\$ 67	41
123153	\$ 67	\$ 77	\$ 82	41
123154	\$ 86	\$ 98	\$ 105	41
123155	\$ 62	\$ 71	\$ 76	41
123160	\$ 79	\$ 91	\$ 97	41
123161	\$ 406	\$ 464	\$ 500	41
123162	\$ 414	\$ 473	\$ 509	41
123163	\$ 443	\$ 506	\$ 545	41
123180	\$ 74	\$ 84	\$ 90	87
123181	\$ 74	\$ 84	\$ 90	87
123182	\$ 74	\$ 84	\$ 90	87
123183	\$ 59	\$ 67	\$ 72	87
123184	\$ 59	\$ 67	\$ 72	87
123185	\$ 59	\$ 67	\$ 72	87
123186	\$ 45	\$ 52	\$ 55	87
123187	\$ 45	\$ 52	\$ 55	87
123188	\$ 45	\$ 52	\$ 55	87
123189	\$ 48	\$ 55	\$ 59	78
123190	\$ 69	\$ 78	\$ 84	78
123191	\$ 61	\$ 70	\$ 75	78

Código	Precio Distribuidor	Precio Mayoreo	Precio Lista	Pág.
123192	\$ 75	\$ 86	\$ 92	78
123193	\$ 74	\$ 85	\$ 91	78
123194	\$ 59	\$ 67	\$ 72	130
123195	\$ 59	\$ 67	\$ 72	130
123197	\$ 65	\$ 75	\$ 80	78
123198	\$ 65	\$ 74	\$ 79	78
123202	\$ 13	\$ 14	\$ 15	41
123203	\$ 13	\$ 15	\$ 16	41
123205	\$ 14	\$ 16	\$ 17	41
123206	\$ 15	\$ 17	\$ 18	41
123208	\$ 16	\$ 18	\$ 19	41
123218	\$ 106	\$ 121	\$ 130	31
123219	\$ 126	\$ 144	\$ 155	31
123220	\$ 97	\$ 111	\$ 119	31
123221	\$ 105	\$ 120	\$ 129	31
123222	\$ 118	\$ 135	\$ 145	31
123224	\$ 126	\$ 144	\$ 155	30
123225	\$ 126	\$ 144	\$ 155	31
123228	\$ 49	\$ 56	\$ 60	30
123229	\$ 49	\$ 56	\$ 60	30
123230	\$ 82	\$ 93	\$ 100	30
123231	\$ 82	\$ 93	\$ 100	30
123232	\$ 121	\$ 139	\$ 149	30
123233	\$ 121	\$ 139	\$ 149	30
123236	\$ 62	\$ 71	\$ 76	30
123237	\$ 62	\$ 71	\$ 76	30
123238	\$ 94	\$ 107	\$ 115	30
123239	\$ 94	\$ 107	\$ 115	30
123240	\$ 130	\$ 149	\$ 160	30
123241	\$ 130	\$ 149	\$ 160	30
123242	\$ 130	\$ 148	\$ 159	30
123243	\$ 130	\$ 148	\$ 159	30
123245	\$ 18	\$ 21	\$ 22	31
123246	\$ 20	\$ 23	\$ 24	31
123247	\$ 26	\$ 30	\$ 32	31
123248	\$ 39	\$ 44	\$ 47	31
123249	\$ 37	\$ 42	\$ 45	31
123250	\$ 18	\$ 21	\$ 22	31
123251	\$ 26	\$ 29	\$ 31	31
123252	\$ 23	\$ 26	\$ 28	31
123253	\$ 31	\$ 35	\$ 37	31
123254	\$ 23	\$ 26	\$ 28	31
123255	\$ 31	\$ 35	\$ 37	31
123256	\$ 17	\$ 19	\$ 20	31
123257	\$ 22	\$ 25	\$ 26	31
123258	\$ 25	\$ 28	\$ 30	31
123259	\$ 24	\$ 27	\$ 29	37
123260	\$ 25	\$ 28	\$ 30	36
123261	\$ 22	\$ 25	\$ 26	36
123262	\$ 30	\$ 34	\$ 36	36
123263	\$ 45	\$ 52	\$ 55	36
123270	\$ 105	\$ 120	\$ 129	121
123271	\$ 134	\$ 154	\$ 165	121
123272	\$ 163	\$ 186	\$ 200	121
123273	\$ 297	\$ 339	\$ 365	121
123274	\$ 130	\$ 149	\$ 160	121
123275	\$ 139	\$ 158	\$ 170	121
123276	\$ 224	\$ 256	\$ 275	121
123278	\$ 33	\$ 38	\$ 40	37
123279	\$ 18	\$ 20	\$ 21	37
123281	\$ 63	\$ 72	\$ 77	179
123282	\$ 97	\$ 111	\$ 119	179
123285	\$ 17	\$ 19	\$ 20	121
123286	\$ 21	\$ 24	\$ 25	121
123310	\$ 5.50	\$ 6.30	\$ 6.70	25
123311	\$ 7.50	\$ 8.60	\$ 9.20	25
123312	\$ 11	\$ 13	\$ 13	25
123313	\$ 13	\$ 15	\$ 16	25
123314	\$ 17	\$ 19	\$ 20	25
123315	\$ 21	\$ 24	\$ 25	25
123316	\$ 39	\$ 45	\$ 48	25
123317	\$ 51	\$ 58	\$ 62	25
123318	\$ 72	\$ 82	\$ 88	25
123320	\$ 17	\$ 19	\$ 20	69
123321	\$ 33	\$ 38	\$ 40	69
123322	\$ 49	\$ 56	\$ 60	69
123323	\$ 33	\$ 38	\$ 40	69
123324	\$ 41	\$ 47	\$ 50	69
123325	\$ 11	\$ 13	\$ 13	69
123326	\$ 21	\$ 24	\$ 25	69
123327	\$ 29	\$ 33	\$ 35	69
123328	\$ 36	\$ 41	\$ 44	69
123330	\$ 12	\$ 13	\$ 14	69

Código	Precio Distribuidor	Precio Mayoreo	Precio Lista	Pág.
123331	\$ 22	\$ 26	\$ 27	69
123332	\$ 33	\$ 38	\$ 40	69
123333	\$ 24	\$ 27	\$ 29	69
123335	\$ 24	\$ 27	\$ 29	69
123337	\$ 69	\$ 78	\$ 84	69
123339	\$ 94	\$ 107	\$ 115	69
123340	\$ 23	\$ 26	\$ 28	130
123341	\$ 24	\$ 27	\$ 29	130
123342	\$ 28	\$ 32	\$ 34	130
123343	\$ 14	\$ 16	\$ 17	130
123344	\$ 15	\$ 17	\$ 18	130
123345	\$ 16	\$ 18	\$ 19	130
123346	\$ 20	\$ 23	\$ 24	130
123347	\$ 18	\$ 20	\$ 21	130
123349	\$ 60	\$ 68	\$ 73	130
123350	\$ 65	\$ 74	\$ 79	130
123351	\$ 45	\$ 52	\$ 55	37
123352	\$ 48	\$ 55	\$ 59	37
123353	\$ 75	\$ 86	\$ 92	37
123354	\$ 26	\$ 30	\$ 32	276
123356	\$ 21	\$ 24	\$ 25	130
123357	\$ 6.50	\$ 7.50	\$ 8	130
123403	\$ 162	\$ 185	\$ 199	99
123408	\$ 162	\$ 185	\$ 199	99
123411	\$ 162	\$ 185	\$ 199	99
123412	\$ 162	\$ 185	\$ 199	99
123414	\$ 162	\$ 185	\$ 199	99
123415	\$ 162	\$ 185	\$ 199	99
123416	\$ 162	\$ 185	\$ 199	99
123441	\$ 65	\$ 74	\$ 79	99
123453	\$ 65	\$ 74	\$ 79	99
123460	\$ 59	\$ 67	\$ 72	70
123461	\$ 56	\$ 64	\$ 68	70
123462	\$ 59	\$ 67	\$ 72	70
123463	\$ 105	\$ 120	\$ 129	70
123464	\$ 139	\$ 158	\$ 170	70
123465	\$ 146	\$ 167	\$ 179	70
123466	\$ 146	\$ 167	\$ 179	70
123467	\$ 212	\$ 242	\$ 260	70
123468	\$ 224	\$ 256	\$ 275	70
123469	\$ 224	\$ 256	\$ 275	70
123470	\$ 48	\$ 55	\$ 59	70
123471	\$ 52	\$ 59	\$ 63	70
123472	\$ 52	\$ 59	\$ 63	70
123500	\$ 24	\$ 27	\$ 29	98
123502	\$ 25	\$ 28	\$ 30	98
123504	\$ 31	\$ 35	\$ 37	98
123505	\$ 31	\$ 35	\$ 37	98
123508	\$ 32	\$ 37	\$ 39	98
123509	\$ 32	\$ 37	\$ 39	98
123510	\$ 43	\$ 49	\$ 52	98
123511	\$ 43	\$ 49	\$ 52	98
123512	\$ 52	\$ 60	\$ 64	98
123513	\$ 52	\$ 60	\$ 64	98
123514	\$ 76	\$ 87	\$ 93	98
123515	\$ 76	\$ 87	\$ 93	98
123516	\$ 86	\$ 98	\$ 105	98
123517	\$ 86	\$ 98	\$ 105	98
123518	\$ 102	\$ 116	\$ 125	98
123519	\$ 102	\$ 116	\$ 125	98
123520	\$ 122	\$ 140	\$ 150	98
123521	\$ 122	\$ 140	\$ 150	98
123522	\$ 154	\$ 176	\$ 189	98
123523	\$ 154	\$ 176	\$ 189	98
123528	\$ 350	\$ 400	\$ 430	98
123554	\$ 80	\$ 91	\$ 98	98
123558	\$ 94	\$ 107	\$ 115	98
123560	\$ 118	\$ 135	\$ 145	98
123562	\$ 155	\$ 177	\$ 190	98
123564	\$ 211	\$ 241	\$ 259	98
123566	\$ 277	\$ 316	\$ 340	98
123570	\$ 386	\$ 441	\$ 475	98
123572	\$ 544	\$ 621	\$ 669	98
123600	\$ 126	\$ 144	\$ 155	98
123601	\$ 143	\$ 163	\$ 175	98
123602	\$ 167	\$ 191	\$ 205	98
123603	\$ 248	\$ 284	\$ 305	98
123604	\$ 422	\$ 482	\$ 519	98
123605	\$ 739	\$ 845	\$ 910	98
123606	\$ 1,258	\$ 1,438	\$ 1,549	98
123607	\$ 1,702	\$ 1,945	\$ 2,095	98
123701	\$ 584	\$ 668	\$ 719	

Código	Precio Distribuidor	Precio Mayoreo	Precio Lista	Pág.	Código	Precio Distribuidor	Precio Mayoreo	Precio Lista	Pág.	Código	Precio Distribuidor	Precio Mayoreo	Precio Lista	Pág.	Código	Precio Distribuidor	Precio Mayoreo	Precio Lista	Pág.
125105	\$ 1,560	\$ 1,782	\$ 1,920	26	128005	\$ 59	\$ 67	\$ 72	68	130320	\$ 69	\$ 78	\$ 84	187	130507	\$ 62	\$ 71	\$ 76	202
125106	\$ 3,927	\$ 4,487	\$ 4,835	25	128006	\$ 69	\$ 78	\$ 84	68	130321	\$ 86	\$ 98	\$ 105	187	130508	\$ 66	\$ 76	\$ 81	202
125107	\$ 812	\$ 928	\$ 1,000	26	128007	\$ 69	\$ 78	\$ 84	68	130322	\$ 89	\$ 102	\$ 109	187	130511	\$ 60	\$ 68	\$ 73	203
125108	\$ 1,214	\$ 1,388	\$ 1,495	26	128010	\$ 102	\$ 116	\$ 125	68	130323	\$ 32	\$ 37	\$ 39	187	130512	\$ 63	\$ 72	\$ 77	203
125109	\$ 1,900	\$ 2,171	\$ 2,339	25	128011	\$ 102	\$ 116	\$ 125	68	130324	\$ 52	\$ 59	\$ 63	187	130513	\$ 57	\$ 65	\$ 69	203
125110	\$ 2,980	\$ 3,405	\$ 3,669	26	128030	\$ 98	\$ 112	\$ 120	68	130325	\$ 54	\$ 62	\$ 66	187	130514	\$ 58	\$ 66	\$ 71	203
125111	\$ 890	\$ 1,017	\$ 1,095	26	128032	\$ 105	\$ 120	\$ 129	68	130326	\$ 59	\$ 67	\$ 72	189	130515	\$ 59	\$ 67	\$ 72	203
125113	\$ 4,848	\$ 5,541	\$ 5,970	25	128033	\$ 118	\$ 135	\$ 145	68	130327	\$ 106	\$ 121	\$ 130	189	130516	\$ 61	\$ 69	\$ 74	203
125114	\$ 4,003	\$ 4,575	\$ 4,929	25	128050	\$ 33	\$ 38	\$ 40	68	130329	\$ 94	\$ 107	\$ 115	189	130517	\$ 60	\$ 68	\$ 73	203
125115	\$ 2,725	\$ 3,114	\$ 3,355	25	128053	\$ 39	\$ 44	\$ 47	68	130330	\$ 113	\$ 129	\$ 139	189	130518	\$ 64	\$ 73	\$ 78	203
125200	\$ 11	\$ 13	\$ 13	28	128054	\$ 49	\$ 56	\$ 60	68	130332	\$ 25	\$ 28	\$ 30	187	130551	\$ 305	\$ 348	\$ 375	195
125201	\$ 15	\$ 17	\$ 18	28	128060	\$ 19	\$ 22	\$ 23	68	130333	\$ 37	\$ 42	\$ 45	186	130552	\$ 324	\$ 371	\$ 399	195
125202	\$ 36	\$ 41	\$ 44	28	128200	\$ 20	\$ 23	\$ 24	69	130334	\$ 105	\$ 120	\$ 129	186	130553	\$ 459	\$ 525	\$ 565	195
125203	\$ 70	\$ 80	\$ 86	28	128201	\$ 37	\$ 42	\$ 45	69	130335	\$ 31	\$ 35	\$ 37	190	130554	\$ 459	\$ 525	\$ 565	195
125204	\$ 11	\$ 13	\$ 13	28	128203	\$ 12	\$ 13	\$ 14	69	130336	\$ 42	\$ 48	\$ 51	189	130561	\$ 121	\$ 139	\$ 149	134
125205	\$ 15	\$ 17	\$ 18	28	129013	\$ 36	\$ 41	\$ 44	157	130337	\$ 48	\$ 54	\$ 58	189	130562	\$ 57	\$ 65	\$ 69	134
125206	\$ 36	\$ 41	\$ 44	28	129021	\$ 40	\$ 46	\$ 49	157	130338	\$ 56	\$ 64	\$ 68	189	130567	\$ 9.80	\$ 12	\$ 12	121
125207	\$ 70	\$ 80	\$ 86	28	129040	\$ 134	\$ 154	\$ 165	157	130340	\$ 89	\$ 102	\$ 109	191	130568	\$ 17	\$ 19	\$ 20	121
125208	\$ 11	\$ 13	\$ 13	28	130008	\$ 264	\$ 302	\$ 325	120	130341	\$ 74	\$ 84	\$ 90	191	130569	\$ 102	\$ 116	\$ 125	134
125209	\$ 15	\$ 17	\$ 18	28	130010	\$ 321	\$ 367	\$ 395	120	130342	\$ 62	\$ 71	\$ 76	191	130570	\$ 15	\$ 17	\$ 18	135
125210	\$ 36	\$ 41	\$ 44	28	130038	\$ 240	\$ 274	\$ 295	18	130344	\$ 74	\$ 84	\$ 90	191	130575	\$ 15	\$ 17	\$ 18	135
125211	\$ 70	\$ 80	\$ 86	28	130039	\$ 268	\$ 306	\$ 329	18	130345	\$ 74	\$ 84	\$ 90	191	130585	\$ 33	\$ 38	\$ 40	199
125212	\$ 11	\$ 13	\$ 13	28	130050	\$ 63	\$ 72	\$ 77	18	130346	\$ 62	\$ 71	\$ 76	191	130587	\$ 48	\$ 55	\$ 59	199
125213	\$ 15	\$ 17	\$ 18	28	130050	\$ 63	\$ 72	\$ 77	18	130347	\$ 66	\$ 76	\$ 81	188	130590	\$ 61	\$ 70	\$ 75	198
125214	\$ 36	\$ 41	\$ 44	28	130051	\$ 65	\$ 74	\$ 79	18	130348	\$ 86	\$ 98	\$ 105	191	130592	\$ 49	\$ 56	\$ 60	198
125215	\$ 70	\$ 80	\$ 86	28	130051	\$ 65	\$ 74	\$ 79	18	130349	\$ 121	\$ 139	\$ 149	191	130594	\$ 73	\$ 83	\$ 89	198
125411	\$ 1,932	\$ 2,208	\$ 2,379	82	130052	\$ 67	\$ 77	\$ 82	18	130360	\$ 321	\$ 367	\$ 395	192	130595	\$ 76	\$ 87	\$ 93	198
125412	\$ 3,098	\$ 3,541	\$ 3,815	80	130052	\$ 67	\$ 77	\$ 82	18	130362	\$ 487	\$ 556	\$ 599	192	130596	\$ 61	\$ 70	\$ 75	198
126043	\$ 17,268	\$ 19,734	\$ 21,265	21	130053	\$ 69	\$ 78	\$ 84	18	130363	\$ 650	\$ 743	\$ 800	192	130597	\$ 118	\$ 135	\$ 145	198
126043	\$ 17,268	\$ 19,734	\$ 21,265	21	130053	\$ 69	\$ 78	\$ 84	18	130370	\$ 25	\$ 28	\$ 30	189	130598	\$ 74	\$ 85	\$ 91	199
126094	\$ 8,112	\$ 9,271	\$ 9,990	59	130054	\$ 90	\$ 103	\$ 110	18	130371	\$ 25	\$ 28	\$ 30	190	130600	\$ 114	\$ 130	\$ 140	110
126094	\$ 8,112	\$ 9,271	\$ 9,990	59	130054	\$ 90	\$ 103	\$ 110	18	130372	\$ 40	\$ 46	\$ 49	189	130601	\$ 114	\$ 130	\$ 140	110
126116	\$ 89	\$ 102	\$ 109	284	130055	\$ 74	\$ 84	\$ 90	18	130373	\$ 40	\$ 46	\$ 49	189	130602	\$ 114	\$ 130	\$ 140	110
126121	\$ 3,491	\$ 3,990	\$ 4,299	108	130055	\$ 74	\$ 84	\$ 90	18	130374	\$ 40	\$ 46	\$ 49	189	130603	\$ 114	\$ 130	\$ 140	110
126121	\$ 3,491	\$ 3,990	\$ 4,299	108	130056	\$ 147	\$ 168	\$ 180	18	130375	\$ 5	\$ 5.70	\$ 6.10	190	130604	\$ 163	\$ 186	\$ 200	110
126133	\$ 4,755	\$ 5,434	\$ 5,855	48	130056	\$ 147	\$ 168	\$ 180	18	130376	\$ 9.80	\$ 12	\$ 12	190	130605	\$ 122	\$ 140	\$ 150	110
126133	\$ 4,755	\$ 5,434	\$ 5,855	48	130057	\$ 147	\$ 168	\$ 180	18	130377	\$ 9.80	\$ 12	\$ 12	190	130606	\$ 122	\$ 140	\$ 150	110
126134	\$ 3,459	\$ 3,953	\$ 4,259	52	130057	\$ 147	\$ 168	\$ 180	18	130378	\$ 13	\$ 14	\$ 15	190	130607	\$ 122	\$ 140	\$ 150	110
126134	\$ 3,459	\$ 3,953	\$ 4,259	52	130058	\$ 151	\$ 172	\$ 185	18	130379	\$ 12	\$ 13	\$ 14	190	130620	\$ 134	\$ 154	\$ 165	109
126135	\$ 3,378	\$ 3,861	\$ 4,160	59	130058	\$ 151	\$ 172	\$ 185	18	130380	\$ 12	\$ 13	\$ 14	190	130621	\$ 134	\$ 154	\$ 165	109
126135	\$ 3,378	\$ 3,861	\$ 4,160	59	130080	\$ 94	\$ 107	\$ 115	79	130381	\$ 13	\$ 14	\$ 15	190	130622	\$ 134	\$ 154	\$ 165	109
126136	\$ 6,310	\$ 7,211	\$ 7,770	61	130081	\$ 488	\$ 557	\$ 600	201	130382	\$ 19	\$ 22	\$ 23	190	130623	\$ 134	\$ 154	\$ 165	109
126136	\$ 6,310	\$ 7,211	\$ 7,770	61	130083	\$ 5,961	\$ 6,812	\$ 7,340	40	130383	\$ 18	\$ 20	\$ 21	190	130624	\$ 183	\$ 209	\$ 225	109
126137	\$ 3,426	\$ 3,916	\$ 4,219	64	130086	\$ 715	\$ 817	\$ 880	40	130384	\$ 5	\$ 5.70	\$ 6.10	190	130625	\$ 212	\$ 242	\$ 260	109
126137	\$ 3,426	\$ 3,916	\$ 4,219	64	130089	\$ 146	\$ 167	\$ 179	18	130389	\$ 22	\$ 25	\$ 26	200	130626	\$ 143	\$ 163	\$ 175	109
126139	\$ 3,090	\$ 3,532	\$ 3,805	65	130089	\$ 146	\$ 167	\$ 179	18	130400	\$ 23	\$ 26	\$ 28	200	130627	\$ 143	\$ 163	\$ 175	109
126139	\$ 3,090	\$ 3,532	\$ 3,805	65	130225	\$ 232	\$ 265	\$ 285	195	130401	\$ 980	\$ 1,120	\$ 1,400	200	130628	\$ 143	\$ 163	\$ 175	109
126140	\$ 7,259	\$ 8,296	\$ 8,939	149	130226	\$ 143	\$ 163	\$ 175	210	130402	\$ 522	\$ 596	\$ 745	200	130630	\$ 59	\$ 67	\$ 72	111
126140	\$ 7,259	\$ 8,296	\$ 8,939	149	130227	\$ 134	\$ 154	\$ 165	211	130403	\$ 567	\$ 648	\$ 810	200	130631	\$ 59	\$ 67	\$ 72	111
126149	\$ 29,881	\$ 34,150	\$ 36,799	288	130229	\$ 78	\$ 90	\$ 96	209	130404	\$ 518	\$ 592	\$ 740	200	130634	\$ 175	\$ 200	\$ 215	111
126157	\$ 3,719	\$ 4,250	\$ 4,579	62	130230	\$ 27	\$ 31	\$ 33	202	130405	\$ 273	\$ 312	\$ 390	200	130635	\$ 122	\$ 140	\$ 150	111
126157	\$ 3,719	\$ 4,250	\$ 4,579	62	130231	\$ 27	\$ 31	\$ 33	202	130406	\$ 333	\$ 380	\$ 475	200	130650	\$ 118	\$ 135	\$ 145	128
126246	\$ 1,080	\$ 1,235	\$ 1,330	289	130232	\$ 27	\$ 31	\$ 33	202	130407	\$ 392	\$ 448	\$ 559	200	130650	\$ 118	\$ 135	\$ 145	128
126283	\$ 70	\$ 79	\$ 85	284	130233	\$ 27	\$ 31	\$ 33	202	130408	\$ 76	\$ 87	\$ 93	200	130651	\$ 122	\$ 140	\$ 150	128
126285	\$ 130	\$ 149	\$ 160	286	130239	\$ 102	\$ 116	\$ 125	202	130409	\$ 82	\$ 93	\$ 100	200	130651	\$ 122	\$ 140	\$ 150	128
126287	\$ 61	\$ 70	\$ 75	286	130255	\$ 76	\$ 87	\$ 93	202	130411	\$ 35	\$ 39	\$ 42	45	130653	\$ 191	\$ 219	\$ 235	128
126288	\$ 73	\$ 83	\$ 89	285	130259	\$ 17	\$ 19	\$ 20	197	130412	\$ 38	\$ 43	\$ 46	45	130653	\$ 191	\$ 219	\$ 235	128
126443	\$ 857	\$ 980	\$ 1,055	219	130260	\$ 18	\$ 20	\$ 21	197	130413	\$ 41	\$ 47	\$ 50	45	130654	\$ 195	\$ 222	\$ 239	128
126443	\$ 857	\$ 980	\$ 1,055	219	130261	\$ 22	\$ 25	\$ 26	197	130414	\$ 44	\$ 51	\$ 54	45	130654	\$ 195	\$ 222	\$ 239	128
126444	\$ 821	\$ 938	\$ 1,010	223	130262	\$ 24	\$ 27	\$ 29	197	130415	\$ 47	\$ 53	\$ 57	45	130656	\$ 97	\$ 111	\$ 119	128
126444	\$ 821	\$ 938	\$ 1,010	223	130263	\$ 105	\$ 120	\$ 129	197	130416	\$ 50	\$ 57	\$ 61	45	130656	\$ 97	\$ 111	\$ 119	128
126445	\$ 1,089	\$ 1,244	\$ 1,340	223	130264	\$ 105	\$ 120	\$ 129	197	130417	\$ 49	\$ 56	\$ 60	45	130657	\$ 98	\$ 112	\$ 120	128
126445	\$ 1,089	\$ 1,244	\$ 1,340	223	130265	\$ 105	\$ 120	\$ 129	197	130418	\$ 38	\$ 43	\$ 46	45	130657	\$ 98	\$ 112	\$ 120	128
126446	\$ 415	\$ 474	\$ 510	255	130266	\$ 27	\$ 31	\$ 33	197	130419	\$ 41	\$ 47	\$ 50	45	130670	\$ 216	\$ 246	\$ 265	20
126446	\$ 415	\$ 474	\$ 510	255	130267	\$ 105	\$ 120	\$ 129	197	130420	\$ 44	\$ 51	\$ 54	45	130670	\$ 216	\$ 246	\$ 265	20
126447	\$ 748	\$ 854	\$ 920	258	130270	\$ 1,389	\$ 1,587	\$ 1,710	206	130460	\$ 16								

Código	Precio Distribuidor	Precio Mayoreo	Precio Lista	Pág.
130688	\$ 155	\$ 177	\$ 190	110
130689	\$ 276	\$ 315	\$ 339	110
130701	\$ 170	\$ 194	\$ 209	128
130701	\$ 170	\$ 194	\$ 209	128
130703	\$ 195	\$ 223	\$ 240	128
130703	\$ 195	\$ 223	\$ 240	128
130704	\$ 170	\$ 194	\$ 209	128
130704	\$ 170	\$ 194	\$ 209	128
130705	\$ 195	\$ 223	\$ 240	128
130705	\$ 195	\$ 223	\$ 240	128
130800	\$ 105	\$ 120	\$ 129	197
130801	\$ 285	\$ 325	\$ 350	197
130802	\$ 285	\$ 325	\$ 350	197
130803	\$ 285	\$ 325	\$ 350	197
130804	\$ 195	\$ 223	\$ 240	197
131000	\$ 3,451	\$ 3,944	\$ 4,249	278
132050	\$ 45	\$ 52	\$ 55	199
132051	\$ 55	\$ 63	\$ 67	199
132052 <small>MXEVO</small>	\$ 41	\$ 47	\$ 50	199
132053 <small>MXEVO</small>	\$ 49	\$ 56	\$ 60	199
134000	\$ 16	\$ 18	\$ 19	264
134001	\$ 25	\$ 28	\$ 30	264
134002	\$ 78	\$ 89	\$ 95	264
134005	\$ 70	\$ 79	\$ 85	264
134006 <small>MXEVO</small>	\$ 1,056	\$ 1,207	\$ 1,300	264
134007	\$ 33	\$ 38	\$ 40	264
134008	\$ 90	\$ 103	\$ 110	264
134009 <small>MXEVO</small>	\$ 35	\$ 40	\$ 43	142
134010	\$ 38	\$ 43	\$ 46	264
134011	\$ 52	\$ 59	\$ 63	264
134013 <small>MXEVO</small>	\$ 195	\$ 223	\$ 240	264
135901	\$ 15	\$ 17	\$ 18	244
135902	\$ 15	\$ 17	\$ 18	244
135994	\$ 121	\$ 139	\$ 149	244
135995	\$ 260	\$ 297	\$ 320	244
135996	\$ 293	\$ 335	\$ 360	244
136001	\$ 106	\$ 121	\$ 130	244
136010	\$ 195	\$ 222	\$ 239	79
136011	\$ 211	\$ 241	\$ 259	79
136012	\$ 256	\$ 293	\$ 315	79
136013	\$ 183	\$ 209	\$ 225	79
136014	\$ 59	\$ 67	\$ 72	79
136017	\$ 82	\$ 93	\$ 100	244
136019	\$ 122	\$ 140	\$ 150	244
136027	\$ 74	\$ 84	\$ 90	243
136029	\$ 113	\$ 129	\$ 139	243
136032	\$ 57	\$ 65	\$ 70	243
136034	\$ 439	\$ 502	\$ 540	244
136035	\$ 373	\$ 426	\$ 459	259
136040	\$ 33	\$ 38	\$ 40	258
136041	\$ 59	\$ 67	\$ 72	258
136042	\$ 86	\$ 98	\$ 105	258
136043	\$ 110	\$ 126	\$ 135	258
136044	\$ 143	\$ 163	\$ 175	258
136045	\$ 162	\$ 185	\$ 199	258
136046	\$ 195	\$ 223	\$ 240	258
136047	\$ 256	\$ 293	\$ 315	258
136048	\$ 316	\$ 361	\$ 389	258
136049	\$ 370	\$ 423	\$ 455	258
136050	\$ 175	\$ 200	\$ 215	258
136051 <small>MXEVO</small>	\$ 70	\$ 79	\$ 85	258
136052 <small>MXEVO</small>	\$ 118	\$ 135	\$ 145	258
136053 <small>MXEVO</small>	\$ 162	\$ 185	\$ 199	258
136070	\$ 16	\$ 18	\$ 19	259
136071	\$ 17	\$ 19	\$ 20	259
136074	\$ 18	\$ 20	\$ 21	259
136076	\$ 39	\$ 44	\$ 47	259
136077	\$ 17	\$ 19	\$ 20	259
136094	\$ 195	\$ 223	\$ 240	258
136095	\$ 309	\$ 353	\$ 380	258
136096	\$ 256	\$ 293	\$ 315	258
136097	\$ 411	\$ 469	\$ 505	258
136098	\$ 97	\$ 111	\$ 119	244
136101 <small>MXEVO</small>	\$ 812	\$ 928	\$ 999	246
136107	\$ 146	\$ 167	\$ 179	243
136108	\$ 227	\$ 259	\$ 279	243
136119 <small>MXEVO</small>	\$ 471	\$ 538	\$ 579	246
136120	\$ 301	\$ 344	\$ 370	247
136121	\$ 398	\$ 455	\$ 490	247
136122	\$ 739	\$ 844	\$ 909	247
136123	\$ 1,055	\$ 1,206	\$ 1,299	247
136127	\$ 277	\$ 316	\$ 340	246
136130	\$ 208	\$ 237	\$ 255	246

Código	Precio Distribuidor	Precio Mayoreo	Precio Lista	Pág.
136131	\$ 208	\$ 237	\$ 255	246
136132	\$ 208	\$ 237	\$ 255	246
136133	\$ 208	\$ 237	\$ 255	246
136134	\$ 488	\$ 557	\$ 600	246
136135	\$ 788	\$ 901	\$ 970	246
136136	\$ 649	\$ 742	\$ 799	247
136137	\$ 488	\$ 557	\$ 600	247
136140	\$ 27	\$ 31	\$ 33	258
136141	\$ 33	\$ 38	\$ 40	258
136142	\$ 42	\$ 48	\$ 51	258
136143	\$ 52	\$ 59	\$ 63	258
136144	\$ 59	\$ 67	\$ 72	258
136145	\$ 76	\$ 87	\$ 93	258
136146	\$ 90	\$ 103	\$ 110	258
136148	\$ 33	\$ 38	\$ 40	258
136149	\$ 42	\$ 48	\$ 51	258
136150	\$ 52	\$ 59	\$ 63	258
136151	\$ 59	\$ 67	\$ 72	258
136152	\$ 76	\$ 87	\$ 93	258
136153	\$ 90	\$ 103	\$ 110	258
136155	\$ 33	\$ 38	\$ 40	258
136156	\$ 42	\$ 48	\$ 51	258
136157	\$ 52	\$ 59	\$ 63	258
136158	\$ 59	\$ 67	\$ 72	258
136159	\$ 76	\$ 87	\$ 93	258
136160	\$ 90	\$ 103	\$ 110	258
136170	\$ 55	\$ 63	\$ 67	258
136171	\$ 76	\$ 87	\$ 93	258
136172	\$ 138	\$ 157	\$ 169	258
136173	\$ 171	\$ 195	\$ 210	258
136174	\$ 236	\$ 270	\$ 290	258
136175	\$ 406	\$ 464	\$ 500	258
136200	\$ 63	\$ 72	\$ 77	259
136201	\$ 68	\$ 78	\$ 83	259
136202	\$ 86	\$ 98	\$ 105	259
136204	\$ 220	\$ 251	\$ 270	259
136205	\$ 154	\$ 176	\$ 189	259
136220	\$ 98	\$ 112	\$ 120	259
136221	\$ 110	\$ 126	\$ 135	259
136222	\$ 154	\$ 176	\$ 189	259
136400	\$ 9.80	\$ 12	\$ 12	251
136401	\$ 14	\$ 16	\$ 17	251
136402	\$ 14	\$ 16	\$ 17	251
136403	\$ 11	\$ 13	\$ 13	253
136404	\$ 13	\$ 15	\$ 16	253
136406	\$ 15	\$ 17	\$ 18	251
136407	\$ 14	\$ 16	\$ 17	254
136409	\$ 13	\$ 14	\$ 15	254
136410	\$ 13	\$ 14	\$ 15	254
136411	\$ 7	\$ 7.90	\$ 8.50	253
136412	\$ 8.20	\$ 9.30	\$ 10	253
136415	\$ 31	\$ 35	\$ 37	251
136416	\$ 14	\$ 16	\$ 17	254
136417	\$ 13	\$ 14	\$ 15	254
136418	\$ 6.50	\$ 7.50	\$ 8	254
136419	\$ 21	\$ 24	\$ 25	250
136420	\$ 31	\$ 35	\$ 37	250
136421	\$ 18	\$ 21	\$ 22	250
136422	\$ 14	\$ 16	\$ 17	250
136423	\$ 27	\$ 31	\$ 33	250
136450	\$ 5.70	\$ 6.50	\$ 7	259
136500	\$ 4.90	\$ 5.60	\$ 6	254
136501	\$ 4.90	\$ 5.60	\$ 6	254
136502	\$ 4.90	\$ 5.60	\$ 6	254
136503	\$ 5.40	\$ 6.20	\$ 6.60	254
136504	\$ 5.30	\$ 6.10	\$ 6.50	254
136505	\$ 11	\$ 13	\$ 13	254
136506	\$ 13	\$ 14	\$ 15	254
136507	\$ 12	\$ 13	\$ 14	254
136508	\$ 9.80	\$ 12	\$ 12	254
136509	\$ 12	\$ 13	\$ 14	254
136550	\$ 19	\$ 22	\$ 23	251
136551	\$ 19	\$ 22	\$ 23	251
136552	\$ 19	\$ 22	\$ 23	251
136553	\$ 12	\$ 13	\$ 14	251
136554	\$ 20	\$ 23	\$ 24	251
136555	\$ 13	\$ 14	\$ 15	253
136556	\$ 4.70	\$ 5.30	\$ 5.70	253
136558	\$ 6.50	\$ 7.50	\$ 8	253
136559	\$ 6.50	\$ 7.50	\$ 8	253
136560	\$ 8.20	\$ 9.30	\$ 10	253
136563	\$ 19	\$ 22	\$ 23	250
136564	\$ 28	\$ 32	\$ 34	250

Código	Precio Distribuidor	Precio Mayoreo	Precio Lista	Pág.
136565	\$ 36	\$ 41	\$ 44	250
136566	\$ 29	\$ 33	\$ 35	250
136567	\$ 19	\$ 22	\$ 23	250
136600	\$ 4.10	\$ 4.70	\$ 5	252
136601	\$ 4.90	\$ 5.60	\$ 6	252
136602	\$ 4.90	\$ 5.60	\$ 6	252
136603	\$ 4.90	\$ 5.60	\$ 6	252
136607	\$ 14	\$ 16	\$ 17	252
136608	\$ 14	\$ 16	\$ 17	252
136610	\$ 14	\$ 16	\$ 17	252
136612	\$ 17	\$ 19	\$ 20	252
136613	\$ 16	\$ 18	\$ 19	252
136650	\$ 13	\$ 14	\$ 15	260
136651	\$ 13	\$ 14	\$ 15	260
136652	\$ 9.80	\$ 12	\$ 12	260
136653	\$ 9.80	\$ 12	\$ 12	260
136654	\$ 5.40	\$ 6.20	\$ 6.60	260
136655	\$ 12	\$ 13	\$ 14	260
136656	\$ 17	\$ 19	\$ 20	260
136657	\$ 13	\$ 14	\$ 15	260
136658	\$ 12	\$ 13	\$ 14	260
136662	\$ 9	\$ 11	\$ 11	260
136663	\$ 9.80	\$ 12	\$ 12	260
136664	\$ 11	\$ 13	\$ 13	260
136665	\$ 11	\$ 13	\$ 13	261
136666	\$ 41	\$ 47	\$ 50	260
136667	\$ 45	\$ 52	\$ 55	260
136668	\$ 7	\$ 8	\$ 8.60	260
136669	\$ 7	\$ 8	\$ 8.60	260
136670	\$ 7.40	\$ 8.40	\$ 9	261
136671	\$ 8.20	\$ 9.30	\$ 10	261
136672	\$ 13	\$ 14	\$ 15	261
136673	\$ 9.80	\$ 12	\$ 12	261
136674	\$ 11	\$ 13	\$ 13	261
136675	\$ 5.70	\$ 6.50	\$ 7	261
136676	\$ 6.50	\$ 7.50	\$ 8	261
136677	\$ 6.50	\$ 7.50	\$ 8	261
136678	\$ 4.50	\$ 5.20	\$ 5.50	261
136681	\$ 4.90	\$ 5.60	\$ 6	261
136710	\$ 11	\$ 13	\$ 13	256
136711	\$ 32	\$ 37	\$ 39	256
136713	\$ 7	\$ 7.90	\$ 8.50	256
136714	\$ 7.40	\$ 8.40	\$ 9	256
136715	\$ 19	\$ 22	\$ 23	256
136720	\$ 0.20	\$ 0.20	\$ 0.20	256
136721	\$ 0.70	\$ 0.80	\$ 0.80	256
136730	\$ 264	\$ 302	\$ 325	245
136731	\$ 398	\$ 455	\$ 490	245
136755	\$ 134	\$ 154	\$ 165	262
136756	\$ 224	\$ 256	\$ 275	262
136802	\$ 24	\$ 27	\$ 29	255
136803	\$ 18	\$ 20	\$ 21	255
136804	\$ 20	\$ 23	\$ 24	255
136805	\$ 9	\$ 11	\$ 11	255
136806	\$ 5	\$ 5.70	\$ 6.10	255
136810	\$ 9.80	\$ 12	\$ 12	256
136811	\$ 13	\$ 15	\$ 16	256
136812	\$ 17	\$ 19	\$ 20	256
136813	\$ 18	\$ 20	\$ 21	256
136814	\$ 19	\$ 22	\$ 23	256
136815	\$ 11	\$ 13	\$ 13	256
136816	\$ 15	\$ 17	\$ 18	256
136817	\$ 17	\$ 19	\$ 20	256
136818	\$ 19	\$ 22	\$ 23	256
136819	\$ 22	\$ 25	\$ 26	256
136820	\$ 24	\$ 27	\$ 29	256
136825	\$ 4.50	\$ 5.20	\$ 5.50	257
136826	\$ 6.90	\$ 7.80	\$ 8.40	257
136827	\$ 9	\$ 11	\$ 11	257
136828	\$ 4.90	\$ 5.60	\$ 6	257
136829	\$ 6.50	\$ 7.50	\$ 8	257
136830	\$ 9	\$ 11	\$ 11	257
136831	\$ 5.70	\$ 6.50	\$ 7	257
136832	\$ 9	\$ 11	\$ 11	257

Código	Precio Distribuidor	Precio Mayoreo	Precio Lista	Pág.	Código	Precio Distribuidor	Precio Mayoreo	Precio Lista	Pág.	Código	Precio Distribuidor	Precio Mayoreo	Precio Lista	Pág.	Código	Precio Distribuidor	Precio Mayoreo	Precio Lista	Pág.
137088	\$ 1,982	\$ 2,265	\$ 2,440	148	137383	\$ 154	\$ 176	\$ 189	223	137509	\$ 90	\$ 103	\$ 110	220	137622	\$ 14	\$ 16	\$ 17	218
137090	\$ 6,479	\$ 7,405	\$ 7,979	148	137384	\$ 19	\$ 22	\$ 23	222	137510	\$ 682	\$ 779	\$ 839	216	137623	\$ 14	\$ 16	\$ 17	218
137091	\$ 6,618	\$ 7,564	\$ 8,150	148	137385	\$ 65	\$ 75	\$ 80	222	137511	\$ 682	\$ 779	\$ 839	216	137650	\$ 118	\$ 135	\$ 145	225
137092	\$ 9,192	\$ 10,505	\$ 11,319	148	137386	\$ 102	\$ 116	\$ 125	221	137512	\$ 682	\$ 779	\$ 839	216	137651	\$ 118	\$ 135	\$ 145	225
137093	\$ 17,710	\$ 20,240	\$ 21,810	148	137387	\$ 130	\$ 148	\$ 159	221	137513	\$ 682	\$ 779	\$ 839	216	137652	\$ 118	\$ 135	\$ 145	225
137094	\$ 30,869	\$ 35,278	\$ 38,015	148	137388	\$ 64	\$ 73	\$ 78	222	137514	\$ 682	\$ 779	\$ 839	216	137653	\$ 90	\$ 103	\$ 110	226
137110	\$ 5,456	\$ 6,236	\$ 6,719	149	137389	\$ 69	\$ 78	\$ 84	222	137515	\$ 682	\$ 779	\$ 839	216	137656	\$ 50	\$ 57	\$ 61	226
137111	\$ 10,133	\$ 11,581	\$ 12,479	149	137390	\$ 40	\$ 46	\$ 49	221	137516	\$ 682	\$ 779	\$ 839	216	137657	\$ 70	\$ 79	\$ 85	225
137112	\$ 1,218	\$ 1,392	\$ 1,500	149	137394	\$ 15	\$ 17	\$ 18	223	137517	\$ 682	\$ 779	\$ 839	216	137658	\$ 72	\$ 82	\$ 88	225
137120	\$ 3,127	\$ 3,573	\$ 3,850	149	137395	\$ 15	\$ 17	\$ 18	223	137518	\$ 682	\$ 779	\$ 839	216	137659	\$ 75	\$ 86	\$ 92	225
137122	\$ 5,132	\$ 5,865	\$ 6,319	148	137396	\$ 15	\$ 17	\$ 18	223	137519	\$ 682	\$ 779	\$ 839	216	137700	\$ 2.50	\$ 2.80	\$ 3	264
137180	\$ 20	\$ 23	\$ 13	148	137397	\$ 86	\$ 98	\$ 105	223	137520	\$ 102	\$ 116	\$ 125	224	137701	\$ 2.50	\$ 2.80	\$ 3	264
137181	\$ 31	\$ 36	\$ 14	148	137398	\$ 86	\$ 98	\$ 105	223	137521	\$ 139	\$ 158	\$ 170	224	137702	\$ 4.90	\$ 5.60	\$ 6	264
137182	\$ 50	\$ 57	\$ 17	148	137399	\$ 86	\$ 98	\$ 105	223	137522	\$ 139	\$ 158	\$ 170	224	137703	\$ 4.90	\$ 5.60	\$ 6	264
137183	\$ 69	\$ 79	\$ 19	148	137400	\$ 33	\$ 38	\$ 40	223	137523	\$ 139	\$ 158	\$ 170	224	137704	\$ 4.90	\$ 5.60	\$ 6	264
137184	\$ 104	\$ 119	\$ 24	148	137401	\$ 33	\$ 38	\$ 40	223	137524	\$ 139	\$ 158	\$ 170	224	137705	\$ 5.30	\$ 6.10	\$ 6.50	264
137186	\$ 161	\$ 184	\$ 32	148	137402	\$ 33	\$ 38	\$ 40	223	137525	\$ 179	\$ 205	\$ 220	224	137706	\$ 5.30	\$ 6.10	\$ 6.50	264
137187	\$ 172	\$ 196	\$ 30	148	137403	\$ 41	\$ 47	\$ 50	223	137526	\$ 179	\$ 205	\$ 220	224	137707	\$ 6.50	\$ 7.50	\$ 8	264
137188	\$ 295	\$ 338	\$ 46	148	137404	\$ 41	\$ 47	\$ 50	223	137527	\$ 179	\$ 205	\$ 220	224	137708	\$ 6.50	\$ 7.50	\$ 8	264
137212	\$ 48	\$ 55	\$ 59	16	137405	\$ 41	\$ 47	\$ 50	223	137528	\$ 179	\$ 205	\$ 220	224	137709	\$ 6.50	\$ 7.50	\$ 8	264
137213	\$ 58	\$ 66	\$ 71	16	137406	\$ 25	\$ 28	\$ 30	223	137529	\$ 143	\$ 163	\$ 175	224	137710	\$ 6.50	\$ 7.50	\$ 8	264
137214	\$ 68	\$ 78	\$ 83	16	137407	\$ 25	\$ 28	\$ 30	223	137530	\$ 143	\$ 163	\$ 175	224	137711	\$ 8.20	\$ 9.30	\$ 10	264
137215	\$ 97	\$ 111	\$ 119	16	137409	\$ 22	\$ 25	\$ 26	222	137531	\$ 143	\$ 163	\$ 175	224	137712	\$ 8.20	\$ 9.30	\$ 10	264
137220	\$ 617	\$ 705	\$ 759	79	137410	\$ 18	\$ 20	\$ 21	223	137532	\$ 143	\$ 163	\$ 175	224	137713	\$ 8.20	\$ 9.30	\$ 10	264
137221	\$ 560	\$ 640	\$ 689	16	137411	\$ 18	\$ 20	\$ 21	223	137533	\$ 183	\$ 209	\$ 225	224	137714	\$ 9	\$ 11	\$ 11	264
137222	\$ 1,396	\$ 1,596	\$ 1,719	20	137412	\$ 113	\$ 129	\$ 139	221	137534	\$ 183	\$ 209	\$ 225	224	137715	\$ 9	\$ 11	\$ 11	264
137223	\$ 394	\$ 451	\$ 485	20	137413	\$ 90	\$ 103	\$ 110	221	137535	\$ 183	\$ 209	\$ 225	224	137716	\$ 9.80	\$ 12	\$ 12	264
137224	\$ 325	\$ 372	\$ 400	20	137414	\$ 33	\$ 38	\$ 40	222	137536	\$ 183	\$ 209	\$ 225	224	137717	\$ 9.80	\$ 12	\$ 12	264
137225	\$ 346	\$ 395	\$ 425	20	137415	\$ 55	\$ 63	\$ 67	222	137537	\$ 106	\$ 121	\$ 130	224	137718	\$ 11	\$ 13	\$ 13	264
137297	\$ 39	\$ 44	\$ 47	218	137416	\$ 22	\$ 25	\$ 26	222	137538	\$ 114	\$ 130	\$ 140	220	137719	\$ 11	\$ 13	\$ 13	264
137298	\$ 39	\$ 44	\$ 47	218	137417	\$ 12	\$ 13	\$ 14	222	137539	\$ 114	\$ 130	\$ 140	220	137720	\$ 12	\$ 13	\$ 14	264
137299	\$ 39	\$ 44	\$ 47	218	137418	\$ 12	\$ 13	\$ 14	222	137540	\$ 114	\$ 130	\$ 140	220	137721	\$ 12	\$ 13	\$ 14	264
137300	\$ 82	\$ 93	\$ 100	218	137420	\$ 476	\$ 543	\$ 585	214	137541	\$ 114	\$ 130	\$ 140	220	137722	\$ 14	\$ 16	\$ 17	264
137301	\$ 82	\$ 93	\$ 100	218	137421	\$ 476	\$ 543	\$ 585	214	137542	\$ 114	\$ 130	\$ 140	220	137723	\$ 14	\$ 16	\$ 17	264
137302	\$ 82	\$ 93	\$ 100	218	137422	\$ 544	\$ 621	\$ 669	214	137543	\$ 139	\$ 158	\$ 170	220	137724	\$ 14	\$ 16	\$ 17	264
137304	\$ 446	\$ 510	\$ 549	225	137423	\$ 544	\$ 621	\$ 669	214	137544	\$ 139	\$ 158	\$ 170	220	137725	\$ 14	\$ 16	\$ 17	264
137305	\$ 151	\$ 172	\$ 185	217	137424	\$ 638	\$ 729	\$ 785	214	137545	\$ 139	\$ 158	\$ 170	220	137726	\$ 14	\$ 16	\$ 17	264
137308	\$ 55	\$ 63	\$ 67	217	137425	\$ 638	\$ 729	\$ 785	214	137546	\$ 139	\$ 158	\$ 170	220	137727	\$ 14	\$ 16	\$ 17	264
137309	\$ 55	\$ 63	\$ 67	217	137426	\$ 577	\$ 659	\$ 710	214	137547	\$ 139	\$ 158	\$ 170	220	137728	\$ 14	\$ 16	\$ 17	264
137310	\$ 55	\$ 63	\$ 67	217	137427	\$ 577	\$ 659	\$ 710	214	137550	\$ 154	\$ 176	\$ 189	216	137729	\$ 14	\$ 16	\$ 17	264
137311	\$ 55	\$ 63	\$ 67	217	137430	\$ 447	\$ 511	\$ 550	215	137551	\$ 154	\$ 176	\$ 189	216	137730	\$ 14	\$ 16	\$ 17	264
137312	\$ 55	\$ 63	\$ 67	217	137431	\$ 273	\$ 311	\$ 335	215	137552	\$ 154	\$ 176	\$ 189	216	137731	\$ 14	\$ 16	\$ 17	264
137313	\$ 55	\$ 63	\$ 67	217	137432	\$ 114	\$ 130	\$ 140	215	137553	\$ 154	\$ 176	\$ 189	216	137732	\$ 14	\$ 16	\$ 17	264
137320	\$ 29	\$ 33	\$ 35	224	137440	\$ 406	\$ 464	\$ 499	214	137554	\$ 154	\$ 176	\$ 189	216	137733	\$ 14	\$ 16	\$ 17	264
137321	\$ 67	\$ 77	\$ 82	217	137441	\$ 463	\$ 529	\$ 570	214	137555	\$ 154	\$ 176	\$ 189	216	137734	\$ 14	\$ 16	\$ 17	264
137323	\$ 21	\$ 24	\$ 25	225	137442	\$ 532	\$ 608	\$ 655	215	137556	\$ 154	\$ 176	\$ 189	216	137735	\$ 14	\$ 16	\$ 17	264
137324	\$ 21	\$ 24	\$ 25	225	137443	\$ 471	\$ 539	\$ 580	215	137557	\$ 154	\$ 176	\$ 189	216	137736	\$ 14	\$ 16	\$ 17	264
137325	\$ 21	\$ 24	\$ 25	225	137450	\$ 94	\$ 107	\$ 115	226	137558	\$ 154	\$ 176	\$ 189	216	137737	\$ 14	\$ 16	\$ 17	264
137326	\$ 24	\$ 27	\$ 29	224	137451	\$ 191	\$ 219	\$ 235	226	137559	\$ 154	\$ 176	\$ 189	216	137738	\$ 14	\$ 16	\$ 17	264
137327	\$ 9.80	\$ 12	\$ 12	217	137452	\$ 264	\$ 302	\$ 325	226	137560	\$ 154	\$ 176	\$ 189	216	137739	\$ 14	\$ 16	\$ 17	264
137328	\$ 9.80	\$ 12	\$ 12	217	137453	\$ 281	\$ 321	\$ 345	226	137561	\$ 154	\$ 176	\$ 189	216	137740	\$ 14	\$ 16	\$ 17	264
137331	\$ 146	\$ 167	\$ 179	217	137454	\$ 170	\$ 194	\$ 209	226	137562	\$ 154	\$ 176	\$ 189	216	137741	\$ 14	\$ 16	\$ 17	264
137334	\$ 70	\$ 79	\$ 85	217	137455	\$ 175	\$ 200	\$ 215	226	137563	\$ 154	\$ 176	\$ 189	216	137742	\$ 14	\$ 16	\$ 17	264
137335	\$ 1,028	\$ 1,174	\$ 1,265	217	137456	\$ 94	\$ 107	\$ 115	226	137564	\$ 110	\$ 126	\$ 135	216	137743	\$ 14	\$ 16	\$ 17	264
137336	\$ 865	\$ 989	\$ 1,065	217	137459	\$ 297	\$ 339	\$ 365	226	137565	\$ 110	\$ 126	\$ 135	216	137744	\$ 14	\$ 16	\$ 17	264
137337	\$ 24	\$ 27	\$ 29	217	137461	\$ 143	\$ 163	\$ 175	219	137566	\$ 110	\$ 126	\$ 135	216	137745	\$ 14	\$ 16	\$ 17	264
137338	\$ 26	\$ 29	\$ 31	217	137462	\$ 289	\$ 330	\$ 355	219	137567	\$ 110	\$ 126	\$ 135	216	137746	\$ 14	\$ 16	\$ 17	264
137339	\$ 2	\$ 2.30	\$ 2.40	225	137463	\$ 118	\$ 135	\$ 145	219	137568	\$ 110	\$ 126	\$ 135	216	137747	\$ 14	\$ 16	\$ 17	264
137340	\$ 25	\$ 28	\$ 30	225	137464	\$ 273	\$ 311	\$ 335	219	137569	\$ 110	\$ 126	\$ 135	216	137748	\$ 14	\$ 16	\$ 17	264
137341	\$ 19	\$ 22	\$ 23	225	137481	\$ 763	\$ 872	\$ 939	216	137570	\$ 110	\$ 126	\$ 135	216	137749	\$ 14	\$ 16	\$ 17	264
137345	\$ 70	\$ 80	\$ 86	226	137482	\$ 763	\$ 872	\$ 939	216	137572	\$ 276	\$ 315	\$ 339	216	137750	\$ 14	\$ 16	\$ 17	264
137347	\$ 7.40	\$ 8.40	\$ 9	226	137483	\$ 763	\$ 872	\$ 939	216	137573	\$ 276	\$ 315	\$ 339	216	137751	\$ 14	\$ 16	\$ 17	264
137351	\$ 86	\$ 98	\$ 105	225	137484	\$ 763	\$ 872	\$ 939	216	137574	\$ 276	\$ 315	\$ 339	216	137752	\$ 14	\$ 16	\$ 17	264
137352	\$ 78	\$ 89	\$ 95	225	137485	\$ 763	\$ 872	\$ 939	216	137577	\$ 459	\$ 525	\$ 565	216	137753	\$ 14	\$ 16	\$ 17	264
137353	\$ 26	\$ 29	\$ 31	225	137486	\$ 763	\$ 872	\$ 939	216	137578	\$ 459	\$ 525	\$ 565	216	137754	\$ 14	\$ 16	\$ 17	264
137354	\$ 18	\$ 20	\$ 21	225	137487	\$ 763	\$ 872	\$ 939	216	137579	\$ 459	\$ 525	\$ 565	216</					

Código	Precio Distribuidor	Precio Mayoreo	Precio Lista	Pág.
138042	\$ 82	\$ 93	\$ 100	267
138046	\$ 94	\$ 107	\$ 115	267
138049	\$ 7.60	\$ 8.70	\$ 9.30	268
138050	\$ 3	\$ 3.40	\$ 3.60	268
138052	\$ 5.10	\$ 5.80	\$ 6.20	268
138053	\$ 4	\$ 4.60	\$ 4.90	268
138054	\$ 7.10	\$ 8.10	\$ 8.70	268
138055	\$ 6.50	\$ 7.50	\$ 8	268
138056	\$ 8.20	\$ 9.30	\$ 10	268
138057	\$ 15	\$ 17	\$ 18	268
138058	\$ 20	\$ 23	\$ 24	268
138059	\$ 24	\$ 27	\$ 29	268
138060	\$ 39	\$ 45	\$ 48	218
138061	\$ 36	\$ 41	\$ 44	218
138062	\$ 36	\$ 41	\$ 44	218
138080	\$ 21	\$ 24	\$ 25	267
138081	\$ 30	\$ 34	\$ 36	267
138082	\$ 40	\$ 46	\$ 49	267
138083	\$ 60	\$ 68	\$ 73	267
138084	\$ 79	\$ 91	\$ 97	267
138100	\$ 966	\$ 1,104	\$ 1,189	278
138101	\$ 1,430	\$ 1,634	\$ 1,760	278
138102	\$ 1,909	\$ 2,181	\$ 2,350	278
138104	\$ 114	\$ 130	\$ 140	278
138105	\$ 154	\$ 176	\$ 189	278
138106	\$ 162	\$ 185	\$ 199	278
138107	\$ 191	\$ 219	\$ 235	278
138108	\$ 227	\$ 259	\$ 279	278
138109	\$ 260	\$ 297	\$ 320	278
138110	\$ 297	\$ 339	\$ 365	278
138111	\$ 370	\$ 423	\$ 455	278
138112	\$ 446	\$ 510	\$ 549	278
138113	\$ 162	\$ 185	\$ 199	278
138114	\$ 191	\$ 219	\$ 235	278
138115	\$ 227	\$ 259	\$ 279	278
138116	\$ 260	\$ 297	\$ 320	278
138117	\$ 297	\$ 339	\$ 365	278
138118	\$ 370	\$ 423	\$ 455	278
138119	\$ 446	\$ 510	\$ 549	278
138200	\$ 577	\$ 659	\$ 710	230
138201	\$ 1,267	\$ 1,448	\$ 1,560	230
138202	\$ 1,267	\$ 1,448	\$ 1,560	230
138203	\$ 1,559	\$ 1,781	\$ 1,919	230
138204	\$ 1,559	\$ 1,781	\$ 1,919	230
138205	\$ 1,787	\$ 2,042	\$ 2,200	230
138206	\$ 2,859	\$ 3,267	\$ 3,520	230
138207	\$ 2,859	\$ 3,267	\$ 3,520	230
139800	\$ 35	\$ 39	\$ 42	275
139804	\$ 35	\$ 39	\$ 42	275
139805	\$ 35	\$ 39	\$ 42	275
139806	\$ 35	\$ 39	\$ 42	275
139807	\$ 35	\$ 39	\$ 42	275
139808	\$ 35	\$ 39	\$ 42	275
139810	\$ 35	\$ 39	\$ 42	275
139811	\$ 35	\$ 39	\$ 42	275
139812	\$ 35	\$ 39	\$ 42	275
139814	\$ 35	\$ 39	\$ 42	275
139815	\$ 35	\$ 39	\$ 42	275
139816	\$ 35	\$ 39	\$ 42	275
139818	\$ 35	\$ 39	\$ 42	275
139819	\$ 35	\$ 39	\$ 42	275
139820	\$ 44	\$ 51	\$ 54	275
139821	\$ 44	\$ 51	\$ 54	275
139822	\$ 44	\$ 51	\$ 54	275
139823	\$ 44	\$ 51	\$ 54	275
139824	\$ 44	\$ 51	\$ 54	275
139825	\$ 44	\$ 51	\$ 54	275
139827	\$ 44	\$ 51	\$ 54	275
139831	\$ 41	\$ 47	\$ 50	275
139832	\$ 41	\$ 47	\$ 50	275
139833	\$ 41	\$ 47	\$ 50	275
139834	\$ 41	\$ 47	\$ 50	275
139844	\$ 35	\$ 39	\$ 42	275
139846	\$ 35	\$ 39	\$ 42	275
139847	\$ 35	\$ 39	\$ 42	275
139848	\$ 35	\$ 39	\$ 42	275
139849	\$ 35	\$ 39	\$ 42	275
139859	\$ 35	\$ 39	\$ 42	275
140406	\$ 49	\$ 56	\$ 60	87
140408	\$ 63	\$ 72	\$ 77	87
140410	\$ 89	\$ 102	\$ 109	87
140412	\$ 122	\$ 140	\$ 150	87
140414	\$ 78	\$ 90	\$ 96	141

Código	Precio Distribuidor	Precio Mayoreo	Precio Lista	Pág.
140419	\$ 110	\$ 126	\$ 135	141
140420	\$ 121	\$ 139	\$ 149	141
140426	\$ 49	\$ 56	\$ 60	87
140428	\$ 63	\$ 72	\$ 77	87
140430	\$ 89	\$ 102	\$ 109	87
140432	\$ 122	\$ 140	\$ 150	87
140435	\$ 105	\$ 120	\$ 129	50
140436	\$ 94	\$ 107	\$ 115	50
140437	\$ 487	\$ 556	\$ 599	50
140438	\$ 454	\$ 519	\$ 559	49
140439	\$ 70	\$ 79	\$ 85	52
140440	\$ 143	\$ 163	\$ 175	52
140441	\$ 154	\$ 176	\$ 189	55
140442	\$ 154	\$ 176	\$ 189	56
140443	\$ 747	\$ 853	\$ 919	55
140444	\$ 747	\$ 853	\$ 919	54
140445	\$ 105	\$ 120	\$ 129	59
140446	\$ 163	\$ 186	\$ 200	58
140450	\$ 102	\$ 116	\$ 125	90
140451	\$ 82	\$ 93	\$ 100	90
140458	\$ 232	\$ 265	\$ 285	90
140459	\$ 191	\$ 219	\$ 235	90
140460	\$ 277	\$ 316	\$ 340	90
140461	\$ 191	\$ 219	\$ 235	90
140503	\$ 121	\$ 139	\$ 149	75
140504	\$ 175	\$ 200	\$ 215	75
140506	\$ 244	\$ 279	\$ 300	75
140508	\$ 439	\$ 502	\$ 540	75
140608	\$ 13	\$ 15	\$ 16	90
140610	\$ 14	\$ 16	\$ 17	90
140612	\$ 16	\$ 18	\$ 19	90
140614	\$ 18	\$ 21	\$ 22	90
140616	\$ 19	\$ 22	\$ 23	90
140618	\$ 21	\$ 24	\$ 25	90
140620	\$ 26	\$ 30	\$ 32	90
140622	\$ 28	\$ 32	\$ 34	90
140624	\$ 33	\$ 38	\$ 40	90
140626	\$ 44	\$ 51	\$ 54	90
140628	\$ 48	\$ 54	\$ 58	90
140630	\$ 52	\$ 59	\$ 63	90
140632	\$ 59	\$ 67	\$ 72	90
140806	\$ 13	\$ 15	\$ 16	90
140807	\$ 14	\$ 16	\$ 17	90
140808	\$ 14	\$ 16	\$ 17	90
140809	\$ 16	\$ 18	\$ 19	90
140810	\$ 16	\$ 18	\$ 19	90
140811	\$ 18	\$ 21	\$ 22	90
140812	\$ 18	\$ 20	\$ 21	90
140813	\$ 20	\$ 23	\$ 24	90
140814	\$ 22	\$ 25	\$ 26	90
140815	\$ 25	\$ 28	\$ 30	90
140816	\$ 26	\$ 30	\$ 32	90
140817	\$ 29	\$ 33	\$ 35	90
140818	\$ 32	\$ 37	\$ 39	90
140819	\$ 34	\$ 39	\$ 41	90
140952	\$ 22	\$ 25	\$ 26	141
140953	\$ 28	\$ 32	\$ 34	141
140960	\$ 77	\$ 88	\$ 94	265
140961	\$ 82	\$ 93	\$ 100	265
140965	\$ 211	\$ 241	\$ 259	172
140975	\$ 82	\$ 93	\$ 100	144
140976	\$ 98	\$ 112	\$ 120	144
140982	\$ 15	\$ 17	\$ 18	264
140991	\$ 427	\$ 488	\$ 525	148
141616	\$ 29	\$ 33	\$ 35	68
141617	\$ 38	\$ 43	\$ 46	68
141705	\$ 121	\$ 139	\$ 149	125
141707	\$ 170	\$ 194	\$ 209	125
141720	\$ 40	\$ 46	\$ 49	96
141721	\$ 40	\$ 46	\$ 49	96
141730	\$ 121	\$ 139	\$ 149	31
141735	\$ 74	\$ 85	\$ 91	31
141740	\$ 16	\$ 18	\$ 19	31
141741	\$ 23	\$ 26	\$ 28	31
141745	\$ 20	\$ 23	\$ 24	31
141746	\$ 26	\$ 29	\$ 31	31
141816	\$ 55	\$ 63	\$ 67	102
141826	\$ 98	\$ 112	\$ 120	102
141830	\$ 65	\$ 75	\$ 80	103
141831	\$ 77	\$ 88	\$ 94	103
141832	\$ 89	\$ 102	\$ 109	103
141833	\$ 106	\$ 121	\$ 130	103
141834	\$ 122	\$ 140	\$ 150	103

Código	Precio Distribuidor	Precio Mayoreo	Precio Lista	Pág.
141835	\$ 139	\$ 158	\$ 170	103
141836	\$ 162	\$ 185	\$ 199	103
141838	\$ 25	\$ 28	\$ 30	38
141841	\$ 27	\$ 31	\$ 33	38
141843	\$ 37	\$ 42	\$ 45	38
141844	\$ 41	\$ 47	\$ 50	38
141846	\$ 55	\$ 63	\$ 67	38
141847	\$ 56	\$ 64	\$ 68	38
141848	\$ 60	\$ 68	\$ 73	38
141849	\$ 68	\$ 78	\$ 83	38
141851	\$ 179	\$ 205	\$ 220	19
141852	\$ 273	\$ 311	\$ 335	19
141853	\$ 329	\$ 376	\$ 405	19
141870	\$ 82	\$ 93	\$ 100	136
141871	\$ 82	\$ 93	\$ 100	136
141872	\$ 82	\$ 93	\$ 100	136
141880	\$ 39	\$ 44	\$ 47	104
141881	\$ 53	\$ 61	\$ 65	104
141890	\$ 70	\$ 79	\$ 85	100
141891	\$ 79	\$ 91	\$ 97	100
141892	\$ 90	\$ 103	\$ 110	100
141893	\$ 167	\$ 191	\$ 205	100
141894	\$ 208	\$ 237	\$ 255	100
141895	\$ 248	\$ 284	\$ 305	100
141896	\$ 292	\$ 334	\$ 359	100
142003	\$ 63	\$ 72	\$ 77	117
142008	\$ 45	\$ 52	\$ 55	131
142009	\$ 48	\$ 54	\$ 58	131
142010	\$ 50	\$ 57	\$ 61	131
142011	\$ 76	\$ 87	\$ 93	131
142020	\$ 147	\$ 168	\$ 180	114
142028	\$ 62	\$ 71	\$ 76	119
142029	\$ 71	\$ 81	\$ 87	119
142031	\$ 53	\$ 61	\$ 65	115
142032	\$ 58	\$ 66	\$ 71	115
142036	\$ 40	\$ 46	\$ 49	115
142037	\$ 48	\$ 54	\$ 58	115
142038	\$ 53	\$ 61	\$ 65	115
142039	\$ 187	\$ 214	\$ 230	114
142041	\$ 211	\$ 241	\$ 259	116
142042	\$ 79	\$ 91	\$ 97	115
142043	\$ 89	\$ 102	\$ 109	115
142044	\$ 289	\$ 330	\$ 355	118
142046	\$ 41	\$ 47	\$ 50	115
142047	\$ 48	\$ 54	\$ 58	115
142048	\$ 52	\$ 59	\$ 63	115
142049	\$ 134	\$ 154	\$ 165	114
142062	\$ 38	\$ 43	\$ 46	77
142063	\$ 75	\$ 86	\$ 92	77
142064	\$ 118	\$ 135	\$ 145	77
142068	\$ 53	\$ 61	\$ 65	119
142069	\$ 71	\$ 81	\$ 87	119
142070	\$ 40	\$ 46	\$ 49	30
142071	\$ 45	\$ 52	\$ 55	73
142072	\$ 110	\$ 126	\$ 135	73
142073	\$ 79	\$ 91	\$ 97	73
142082	\$ 151	\$ 172	\$ 185	39
142083	\$ 216	\$ 246	\$ 265	39
142086	\$ 394	\$ 451	\$ 485	39
142100	\$ 151	\$ 172	\$ 185	43
142101	\$ 167	\$ 191	\$ 205	43
142102	\$ 203	\$ 232	\$ 250	43
142103	\$ 276	\$ 315	\$ 339	43
142104	\$ 381	\$ 436	\$ 469	43
142105	\$ 471	\$ 539	\$ 580	43
142120	\$ 25	\$ 28	\$ 30	77
142121	\$ 40	\$ 46	\$ 49	77
142122	\$ 75	\$ 86	\$ 92	77
142123	\$ 25	\$ 28	\$ 30	77
142124	\$ 40	\$ 46	\$ 49	77
142125	\$ 25	\$ 28	\$ 30	77
142126	\$ 40	\$ 46	\$ 49	77
142127	\$ 25	\$ 28	\$ 30	77
142128	\$ 40	\$ 46	\$ 49	77
142129	\$ 23	\$ 26	\$ 28	77
142130	\$ 38	\$ 43	\$ 46	77
142131	\$ 23	\$ 26	\$ 28	77
142132	\$ 38	\$ 43	\$ 46	77
142210	\$ 139	\$ 1		

Table with 5 columns: Código, Precio Distribuidor, Precio Mayoreo, Precio Lista, Pág. Rows include codes like 143425, 143426, 143427, etc.

Table with 5 columns: Código, Precio Distribuidor, Precio Mayoreo, Precio Lista, Pág. Rows include codes like 144460, 144461, 144470, etc.

Table with 5 columns: Código, Precio Distribuidor, Precio Mayoreo, Precio Lista, Pág. Rows include codes like 151202, 151203, 151210, etc.

Table with 5 columns: Código, Precio Distribuidor, Precio Mayoreo, Precio Lista, Pág. Rows include codes like 153202, 153203, 153205, etc.

SURTEK

ÍNDICE ALFANUMÉRICO

Código	Precio Distribuidor	Precio Mayoreo	Precio Lista	Pág.
2DP44	\$ 42	\$ 48	\$ 51	67
30P	\$ 21	\$ 24	\$ 25	144
32S	\$ 138	\$ 157	\$ 169	103
32SP	\$ 146	\$ 167	\$ 179	103
349F	\$ 431	\$ 492	\$ 530	18
350F	\$ 143	\$ 163	\$ 175	44
351F	\$ 224	\$ 256	\$ 275	18
3574T	\$ 30	\$ 34	\$ 36	94
408P	\$ 82	\$ 93	\$ 100	102
40P	\$ 21	\$ 24	\$ 25	144
40S	\$ 155	\$ 177	\$ 190	103
40SP	\$ 175	\$ 200	\$ 215	103
416F	\$ 97	\$ 111	\$ 119	101
416FR	\$ 97	\$ 111	\$ 119	101
416P	\$ 105	\$ 120	\$ 129	102
416PR	\$ 105	\$ 120	\$ 129	102
416R	\$ 58	\$ 66	\$ 71	102
416T	\$ 78	\$ 89	\$ 95	101
416TN	\$ 122	\$ 140	\$ 150	101
416TR	\$ 78	\$ 89	\$ 95	101
416X	\$ 191	\$ 219	\$ 235	101
416XR	\$ 191	\$ 219	\$ 235	101
420CF	\$ 114	\$ 130	\$ 140	102
420P	\$ 113	\$ 129	\$ 139	102
420PR	\$ 113	\$ 129	\$ 139	102
420R	\$ 74	\$ 85	\$ 91	102
420TRL	\$ 110	\$ 126	\$ 135	101
420X	\$ 211	\$ 241	\$ 259	101
420XR	\$ 211	\$ 241	\$ 259	101
424CF	\$ 121	\$ 139	\$ 149	102
425CF	\$ 243	\$ 278	\$ 299	102
4404M	\$ 12	\$ 13	\$ 14	47
4405M	\$ 12	\$ 13	\$ 14	47
4406M	\$ 12	\$ 13	\$ 14	47
4407M	\$ 12	\$ 13	\$ 14	47
4408M	\$ 12	\$ 13	\$ 14	47
4409M	\$ 12	\$ 13	\$ 14	47
4410M	\$ 13	\$ 14	\$ 15	47
4411M	\$ 13	\$ 14	\$ 15	47
4412M	\$ 13	\$ 14	\$ 15	47
4413M	\$ 13	\$ 14	\$ 15	47
48S	\$ 178	\$ 204	\$ 219	103
48SP	\$ 195	\$ 222	\$ 239	103
506CA	\$ 82	\$ 93	\$ 100	87
506P	\$ 77	\$ 88	\$ 94	87
506S	\$ 74	\$ 84	\$ 90	87
508P	\$ 110	\$ 126	\$ 135	87
508S	\$ 105	\$ 120	\$ 129	87
510P	\$ 151	\$ 172	\$ 185	87
510S	\$ 143	\$ 163	\$ 175	87
512P	\$ 203	\$ 232	\$ 250	87
512S	\$ 195	\$ 222	\$ 239	87
515 MEXCO	\$ 374	\$ 427	\$ 460	87
5152A	\$ 212	\$ 242	\$ 260	52
515S	\$ 374	\$ 427	\$ 460	87
518 MEXCO	\$ 576	\$ 658	\$ 709	87
518S MEXCO	\$ 576	\$ 658	\$ 709	87
522BP-1	\$ 45	\$ 52	\$ 55	262
524	\$ 894	\$ 1,021	\$ 1,100	87
524S MEXCO	\$ 894	\$ 1,021	\$ 1,100	87
600B	\$ 79	\$ 91	\$ 97	104
608B	\$ 35	\$ 39	\$ 42	104
616B	\$ 55	\$ 63	\$ 67	104
616DB MEXCO	\$ 98	\$ 112	\$ 120	104
624DB MEXCO	\$ 110	\$ 126	\$ 135	104
7650L	\$ 300	\$ 343	\$ 369	141
7650S	\$ 317	\$ 362	\$ 390	141
7651C	\$ 134	\$ 154	\$ 165	141
7651N	\$ 114	\$ 130	\$ 140	141
7652C	\$ 143	\$ 163	\$ 175	141
8510A	\$ 195	\$ 222	\$ 239	96
8512A	\$ 252	\$ 288	\$ 310	96
8514A	\$ 293	\$ 335	\$ 360	96
8518A	\$ 443	\$ 506	\$ 545	96
8524A	\$ 657	\$ 751	\$ 809	96
8S	\$ 73	\$ 83	\$ 89	103
8SP	\$ 78	\$ 90	\$ 96	103
926V	\$ 82	\$ 93	\$ 100	113
928V	\$ 106	\$ 121	\$ 130	113
946V	\$ 86	\$ 98	\$ 105	113
95P3	\$ 163	\$ 186	\$ 200	115
967V	\$ 106	\$ 121	\$ 130	113
968V	\$ 114	\$ 130	\$ 140	113

Código	Precio Distribuidor	Precio Mayoreo	Precio Lista	Pág.
979R	\$ 143	\$ 163	\$ 175	114
993 MEXCO	\$ 195	\$ 222	\$ 239	117
994 MEXCO	\$ 321	\$ 367	\$ 395	117
A01M	\$ 455	\$ 520	\$ 560	55
A01S	\$ 463	\$ 529	\$ 569	54
A02	\$ 170	\$ 194	\$ 209	66
A02C	\$ 504	\$ 576	\$ 620	49
A02M	\$ 370	\$ 423	\$ 455	50
A02S	\$ 374	\$ 427	\$ 460	49
A03M	\$ 276	\$ 315	\$ 339	47
A03S	\$ 273	\$ 311	\$ 335	47
A23BPZ-2 MEXCO	\$ 45	\$ 52	\$ 55	262
A76BPZ MEXCO	\$ 17	\$ 19	\$ 20	262
AETV	\$ 305	\$ 348	\$ 375	248
AFIN3	\$ 248	\$ 284	\$ 305	49
AFIN4	\$ 260	\$ 297	\$ 319	49
AIN12	\$ 260	\$ 297	\$ 320	248
AIN21	\$ 264	\$ 302	\$ 325	248
AIN8A	\$ 220	\$ 251	\$ 270	248
AIN9	\$ 228	\$ 260	\$ 280	248
ALLF10	\$ 55	\$ 63	\$ 67	95
ALLF10M	\$ 55	\$ 63	\$ 67	95
ALLF13	\$ 58	\$ 66	\$ 71	95
ALLF13M	\$ 58	\$ 66	\$ 71	95
ALLF25	\$ 143	\$ 163	\$ 175	94
ALLF30	\$ 232	\$ 265	\$ 285	94
ALLF7	\$ 37	\$ 42	\$ 45	95
ALLF7M	\$ 37	\$ 42	\$ 45	95
ALLFB7	\$ 64	\$ 73	\$ 78	95
ALLFB7M	\$ 64	\$ 73	\$ 78	95
ALLFH9	\$ 146	\$ 167	\$ 179	95
ALLFH9M	\$ 146	\$ 167	\$ 179	95
ALLFN9	\$ 45	\$ 52	\$ 55	96
ALLFN9M	\$ 45	\$ 52	\$ 55	96
ALLFNP10	\$ 48	\$ 55	\$ 59	96
ALLFNP10M	\$ 48	\$ 55	\$ 59	96
ALLFNX8	\$ 65	\$ 75	\$ 80	96
ALLFNX8M	\$ 65	\$ 75	\$ 80	96
ALLFT9	\$ 59	\$ 67	\$ 72	96
ALLFTL7	\$ 62	\$ 71	\$ 76	96
ALLFTN8	\$ 54	\$ 62	\$ 66	96
ALLFTNA7	\$ 81	\$ 92	\$ 99	96
ALLFTNP8	\$ 52	\$ 59	\$ 63	96
ALLFTNX8	\$ 65	\$ 74	\$ 79	96
AR412	\$ 812	\$ 928	\$ 999	153
AR436	\$ 764	\$ 873	\$ 940	152
AS503	\$ 821	\$ 938	\$ 1,010	170
AS506A	\$ 1,340	\$ 1,532	\$ 1,650	170
AS510A	\$ 2,323	\$ 2,655	\$ 2,860	170
AS612A	\$ 2,351	\$ 2,687	\$ 2,895	170
ASPO1P	\$ 28	\$ 32	\$ 34	187
ASPO1PX	\$ 30	\$ 34	\$ 36	187
ASPM3B	\$ 35	\$ 39	\$ 42	188
ASPP3B	\$ 30	\$ 34	\$ 36	188
ASRBG10	\$ 114	\$ 130	\$ 140	170
ASRBG6	\$ 94	\$ 107	\$ 115	170
ASRBP10A	\$ 162	\$ 185	\$ 199	170
ASRBP6	\$ 151	\$ 172	\$ 185	170
ASRFC10	\$ 260	\$ 297	\$ 320	170
ASRFE3	\$ 62	\$ 71	\$ 76	170
ASRFE6	\$ 62	\$ 71	\$ 76	170
ASRFP10	\$ 240	\$ 274	\$ 295	170
ASRFP6	\$ 151	\$ 172	\$ 185	170
ASRFT3	\$ 82	\$ 93	\$ 100	170
ASRFT6	\$ 82	\$ 93	\$ 100	170
ASRM10	\$ 313	\$ 358	\$ 385	170
ASRM3	\$ 212	\$ 242	\$ 260	170
ASRM6	\$ 289	\$ 330	\$ 355	170
AT614	\$ 1,036	\$ 1,184	\$ 1,275	152
B122063	\$ 45	\$ 52	\$ 55	76
B122064	\$ 89	\$ 102	\$ 109	76
B122065	\$ 138	\$ 157	\$ 169	76
B122070	\$ 43	\$ 49	\$ 52	76
B122071	\$ 80	\$ 91	\$ 98	76
B122072	\$ 122	\$ 140	\$ 150	76
B122073	\$ 44	\$ 50	\$ 53	76
B122074	\$ 86	\$ 98	\$ 105	76
B122075	\$ 134	\$ 154	\$ 165	76
B122080	\$ 45	\$ 52	\$ 55	76
B122081	\$ 89	\$ 102	\$ 109	76
B122082	\$ 138	\$ 157	\$ 169	76
B122085	\$ 61	\$ 69	\$ 74	76
B122086	\$ 121	\$ 139	\$ 149	76

Código	Precio Distribuidor	Precio Mayoreo	Precio Lista	Pág.
B122087	\$ 186	\$ 213	\$ 229	76
BAF100	\$ 155	\$ 177	\$ 190	19
BAF125	\$ 187	\$ 214	\$ 230	19
BAF150	\$ 285	\$ 325	\$ 350	19
BAF150G	\$ 390	\$ 446	\$ 480	19
BAF175	\$ 342	\$ 390	\$ 420	19
BAF175G	\$ 463	\$ 529	\$ 569	19
BAF200	\$ 536	\$ 612	\$ 659	19
BAT100L	\$ 324	\$ 371	\$ 399	283
BAT100M	\$ 324	\$ 371	\$ 399	283
BAT100XL	\$ 324	\$ 371	\$ 399	283
BAVN1/16	\$ 5.60	\$ 6.40	\$ 6.80	22
BAVN1/2	\$ 94	\$ 107	\$ 115	22
BAVN1/4	\$ 18	\$ 21	\$ 22	22
BAVN1/8	\$ 6	\$ 6.80	\$ 7.30	22
BAVN11/32	\$ 38	\$ 43	\$ 46	22
BAVN11/64	\$ 9	\$ 11	\$ 11	22
BAVN13/32	\$ 60	\$ 68	\$ 73	22
BAVN13/64	\$ 13	\$ 15	\$ 16	22
BAVN15/32	\$ 82	\$ 93	\$ 100	22
BAVN15/64	\$ 17	\$ 19	\$ 20	22
BAVN17/64	\$ 20	\$ 23	\$ 24	22
BAVN3/16	\$ 11	\$ 13	\$ 13	22
BAVN3/32	\$ 5.60	\$ 6.40	\$ 6.80	22
BAVN3/8	\$ 44	\$ 51	\$ 54	22
BAVN5/16	\$ 31	\$ 35	\$ 37	22
BAVN5/32	\$ 8	\$ 9.10	\$ 9.80	22
BAVN7/16	\$ 73	\$ 83	\$ 89	22
BAVN7/32	\$ 15	\$ 17	\$ 18	22
BAVN7/64	\$ 5.60	\$ 6.40	\$ 6.80	22
BAVN9/32	\$ 23	\$ 26	\$ 28	22
BAVN9/64	\$ 6.50	\$ 7.50	\$ 8	22
BCM10	\$ 333	\$ 381	\$ 410	19
BE2P6	\$ 228	\$ 260	\$ 280	280
BF5130S	\$ 155	\$ 177	\$ 190	142
BF51T20	\$ 25	\$ 28	\$ 30	51
BF51T27	\$ 25	\$ 28	\$ 30	51
BF51T30	\$ 25	\$ 28	\$ 30	51
BF51T40	\$ 25	\$ 28	\$ 30	51
BF51T45	\$ 25	\$ 28	\$ 30	51
BF51T47	\$ 25	\$ 28	\$ 30	51
BF51T50	\$ 25	\$ 28	\$ 30	51
BF51T55	\$ 25	\$ 28	\$ 30	51
BF51T60	\$ 25	\$ 28	\$ 30	51
BF583234	\$ 151	\$ 172	\$ 185	142
BM1	\$ 118	\$ 135	\$ 145	23
BM1/2	\$ 50	\$ 57	\$ 61	23
BM1/4	\$ 40	\$ 46	\$ 49	23
BM3/4	\$ 72	\$ 82	\$ 88	23
BM3/8	\$ 44	\$ 50	\$ 53	23
BMS/16	\$ 40	\$ 46	\$ 49	23
BMS/8	\$ 60	\$ 68	\$ 73	23
BM7/16	\$ 44	\$ 50	\$ 53	23
BM7/8	\$ 94	\$ 107	\$ 115	23
BM9/16	\$ 54	\$ 62	\$ 66	23
BMS16	\$ 313	\$ 358	\$ 385	206
BMS18	\$ 337	\$ 386	\$ 415	206
BMS20	\$ 366	\$ 418	\$ 450	206
BMS22	\$ 427	\$ 488	\$ 525	206
BOL50	\$ 553	\$ 632	\$ 680	280
BOQ700	\$ 243	\$ 278	\$ 299	176
BP1	\$ 25	\$ 28	\$ 30	23
BP1 1/2	\$ 33	\$ 38	\$ 40	23
BP1 1/4	\$ 30	\$ 34	\$ 36	23
BP1 1/8	\$ 27	\$ 31	\$ 33	23
BP1/2	\$ 16	\$ 18	\$ 19	23
BP3/4	\$ 22	\$ 25	\$ 26	23
BP5/8	\$ 21	\$ 24	\$ 25	23
BP7/8	\$ 22	\$ 26	\$ 27	23
BROCO3	\$ 1,194	\$ 1,365	\$ 1,470	291
BS1/16	\$ 7.70	\$ 8.80	\$ 9.40	22
BS1/2	\$ 114	\$ 130	\$ 140	22
BS1/4	\$ 22	\$ 26	\$ 27	22
BS1/8	\$ 7.70	\$ 8.80	\$ 9.40	22
BS11/32	\$ 47	\$ 53	\$ 57	22
BS11/64	\$ 12	\$ 13	\$ 14	22
BS13/32	\$ 74	\$ 84	\$ 90	22
BS13/64	\$ 17	\$ 19	\$ 20	22
BS15/32	\$ 102	\$ 116	\$ 125	22
BS15/64	\$ 21	\$ 24	\$ 25	22
BS17/64	\$ 25	\$ 28	\$ 30	22
BS19/64	\$ 33	\$ 38	\$ 40	22
BS21/64	\$ 42	\$ 48	\$ 51	22

Código	Precio Distribuidor	Precio Mayoreo	Precio Lista</
--------	---------------------	----------------	----------------

Código	Precio Distribuidor	Precio Mayoreo	Precio Lista	Pág.	Código	Precio Distribuidor	Precio Mayoreo	Precio Lista	Pág.	Código	Precio Distribuidor	Precio Mayoreo	Precio Lista	Pág.	Código	Precio Distribuidor	Precio Mayoreo	Precio Lista	Pág.
CAB6F	\$ 110	\$ 126	\$ 135	136	CL50	\$ 354	\$ 404	\$ 435	39	CSJRS	\$ 333	\$ 381	\$ 410	35	CUP8	\$ 70	\$ 79	\$ 85	45
CAB7	\$ 25	\$ 28	\$ 30	100	CLFV20	\$ 130	\$ 148	\$ 159	39	CSJRX	\$ 520	\$ 594	\$ 640	35	CUP9	\$ 70	\$ 80	\$ 86	45
GAL100	\$ 74	\$ 84	\$ 90	280	CLFV30	\$ 155	\$ 177	\$ 190	39	CSJT	\$ 24	\$ 27	\$ 29	36	CUTA1	\$ 45	\$ 52	\$ 55	43
CAMC101C	\$ 373	\$ 426	\$ 459	283	CLFV50	\$ 224	\$ 256	\$ 275	39	CSL530	\$ 885	\$ 1,011	\$ 1,089	179	CUTF13	\$ 15	\$ 17	\$ 18	105
CAMC101L	\$ 373	\$ 426	\$ 459	283	CLIM1	\$ 105	\$ 120	\$ 129	265	CSSE	\$ 29	\$ 33	\$ 35	36	CUTF14	\$ 28	\$ 32	\$ 34	105
CAMC101M	\$ 373	\$ 426	\$ 459	283	CLIM2	\$ 373	\$ 426	\$ 459	265	CSSE	\$ 18	\$ 20	\$ 21	36	CUTF7	\$ 9.80	\$ 12	\$ 12	105
CAMC101X	\$ 373	\$ 426	\$ 459	283	CLX100	\$ 406	\$ 464	\$ 499	39	CSLL	\$ 49	\$ 56	\$ 60	36	CUTF8	\$ 23	\$ 26	\$ 28	105
CAMC102C	\$ 373	\$ 426	\$ 459	283	CLX30	\$ 167	\$ 191	\$ 205	39	CT07	\$ 243	\$ 278	\$ 299	35	CUTF9	\$ 37	\$ 42	\$ 45	105
CAMC102L	\$ 373	\$ 426	\$ 459	283	CLX50	\$ 224	\$ 256	\$ 275	39	CT40	\$ 248	\$ 284	\$ 305	35	CZ616	\$ 5,668	\$ 6,478	\$ 6,980	152
CAMC102M	\$ 373	\$ 426	\$ 459	283	CM16	\$ 285	\$ 325	\$ 350	26	CT402	\$ 682	\$ 779	\$ 839	32	D01P	\$ 130	\$ 148	\$ 159	63
CAMC102X	\$ 373	\$ 426	\$ 459	283	CM20	\$ 325	\$ 372	\$ 400	26	CT404	\$ 698	\$ 798	\$ 859	32	D02P	\$ 273	\$ 311	\$ 335	63
CANA100	\$ 402	\$ 460	\$ 495	289	CM24	\$ 480	\$ 548	\$ 590	26	CT40S	\$ 698	\$ 798	\$ 859	32	D10	\$ 325	\$ 372	\$ 400	68
CANA101	\$ 561	\$ 641	\$ 690	289	CM512	\$ 9,728	\$ 11,118	\$ 11,980	166	CT40X	\$ 768	\$ 877	\$ 945	32	D200A	\$ 301	\$ 344	\$ 370	62
CAP1/8	\$ 451	\$ 516	\$ 555	229	CM714A	\$ 1,986	\$ 2,269	\$ 2,445	165	CT45	\$ 256	\$ 293	\$ 315	35	D200B	\$ 203	\$ 232	\$ 249	62
CAP1/8X	\$ 771	\$ 881	\$ 949	229	CMS16	\$ 285	\$ 325	\$ 350	206	CT452	\$ 698	\$ 798	\$ 859	32	D200C	\$ 138	\$ 157	\$ 169	62
CAP3/16	\$ 951	\$ 1,086	\$ 1,170	229	CMS18	\$ 362	\$ 413	\$ 445	206	CT454	\$ 715	\$ 817	\$ 880	32	D202	\$ 28	\$ 32	\$ 34	62
CAP3/32	\$ 346	\$ 395	\$ 425	229	CMS20	\$ 390	\$ 446	\$ 480	206	CT45S	\$ 715	\$ 817	\$ 880	32	D204	\$ 33	\$ 38	\$ 40	62
CAR-002	\$ 34	\$ 39	\$ 41	162	CMS22	\$ 389	\$ 445	\$ 479	206	CT45X	\$ 792	\$ 905	\$ 975	32	D205	\$ 52	\$ 60	\$ 64	62
CAR-015	\$ 39	\$ 45	\$ 48	162	CN506	\$ 6,902	\$ 7,888	\$ 8,499	163	CT50	\$ 276	\$ 315	\$ 339	35	D206	\$ 46	\$ 52	\$ 56	62
CAR-016	\$ 35	\$ 40	\$ 43	162	CN606A	\$ 11,320	\$ 12,937	\$ 13,940	163	CT502	\$ 687	\$ 785	\$ 845	33	D208	\$ 59	\$ 67	\$ 72	62
CAR-018	\$ 44	\$ 51	\$ 54	162	CN650	\$ 540	\$ 618	\$ 665	180	CT502W	\$ 1,097	\$ 1,253	\$ 1,350	34	D216	\$ 36	\$ 41	\$ 44	62
CAR-018	\$ 44	\$ 51	\$ 54	162	CN670	\$ 4,579	\$ 5,233	\$ 5,639	180	CT504	\$ 711	\$ 812	\$ 875	33	D220	\$ 53	\$ 61	\$ 65	62
CAR-038	\$ 51	\$ 58	\$ 62	162	CN706A	\$ 11,998	\$ 13,712	\$ 14,775	163	CT504W	\$ 1,105	\$ 1,263	\$ 1,360	34	D222	\$ 21	\$ 24	\$ 25	62
CAR-042	\$ 89	\$ 102	\$ 109	162	CN708	\$ 19,809	\$ 22,639	\$ 24,395	163	CT50S	\$ 711	\$ 812	\$ 875	33	D224	\$ 31	\$ 35	\$ 37	62
CAR-050	\$ 47	\$ 53	\$ 57	162	COLIND <small>MEVIO</small>	\$ 378	\$ 432	\$ 465	281	CT50X	\$ 792	\$ 905	\$ 975	33	D230	\$ 49	\$ 56	\$ 60	62
CAR-051	\$ 46	\$ 52	\$ 56	162	COM12	\$ 584	\$ 668	\$ 719	91	CT55	\$ 284	\$ 324	\$ 349	35	D232	\$ 19	\$ 22	\$ 23	62
CAR-054	\$ 34	\$ 39	\$ 41	162	COM15	\$ 752	\$ 859	\$ 925	91	CT552	\$ 715	\$ 817	\$ 880	33	D234	\$ 32	\$ 37	\$ 39	62
CAR-054	\$ 34	\$ 39	\$ 41	162	COM15M	\$ 1,003	\$ 1,147	\$ 1,235	92	CT554	\$ 735	\$ 840	\$ 905	33	D235	\$ 35	\$ 40	\$ 43	62
CAR-060	\$ 49	\$ 56	\$ 60	162	COM16M	\$ 622	\$ 710	\$ 765	92	CT55S	\$ 735	\$ 840	\$ 905	33	D240	\$ 22	\$ 26	\$ 27	62
CAR-063	\$ 37	\$ 42	\$ 45	162	COM17	\$ 1,085	\$ 1,239	\$ 1,335	91	CT55X	\$ 812	\$ 928	\$ 999	33	D241	\$ 24	\$ 27	\$ 29	62
CAR-071	\$ 52	\$ 59	\$ 63	162	COM20C	\$ 662	\$ 757	\$ 815	91	CT60	\$ 357	\$ 408	\$ 439	35	D242	\$ 24	\$ 27	\$ 29	62
CAR-073	\$ 61	\$ 70	\$ 75	162	COM27M	\$ 1,791	\$ 2,047	\$ 2,205	92	CT602	\$ 748	\$ 854	\$ 920	33	D243	\$ 28	\$ 32	\$ 34	62
CAR-074	\$ 28	\$ 32	\$ 34	162	COMP325 <small>MEVIO</small>	\$ 1,868	\$ 2,135	\$ 2,300	171	CT602W	\$ 1,137	\$ 1,300	\$ 1,400	34	D244	\$ 34	\$ 39	\$ 41	62
CAR-078	\$ 52	\$ 59	\$ 63	162	COMP325K <small>MEVIO</small>	\$ 2,143	\$ 2,449	\$ 2,639	171	CT604	\$ 792	\$ 905	\$ 975	33	D245	\$ 34	\$ 39	\$ 41	62
CAR-092	\$ 110	\$ 126	\$ 135	162	COMP340 <small>MEVIO</small>	\$ 2,281	\$ 2,607	\$ 2,809	171	CT604A	\$ 999	\$ 1,142	\$ 1,230	35	D246	\$ 49	\$ 56	\$ 60	62
CAR-098	\$ 37	\$ 42	\$ 45	162	COMP425A	\$ 2,591	\$ 2,961	\$ 3,190	171	CT604P	\$ 1,263	\$ 1,444	\$ 1,555	34	D247	\$ 29	\$ 33	\$ 35	62
CAR-102	\$ 52	\$ 60	\$ 64	162	COMP550A	\$ 3,078	\$ 3,518	\$ 3,790	171	CT604W	\$ 1,149	\$ 1,314	\$ 1,415	34	D248	\$ 43	\$ 49	\$ 52	62
CAR-103	\$ 40	\$ 46	\$ 49	162	COMP6100A	\$ 11,332	\$ 12,951	\$ 13,955	171	CT60A	\$ 406	\$ 464	\$ 499	35	D249	\$ 31	\$ 36	\$ 38	62
CAR-104	\$ 59	\$ 67	\$ 72	162	COMP6200A	\$ 13,763	\$ 15,729	\$ 16,949	171	CT60S	\$ 792	\$ 905	\$ 975	33	D251	\$ 39	\$ 44	\$ 47	62
CAR-105	\$ 38	\$ 43	\$ 46	162	CP-AL	\$ 72	\$ 82	\$ 88	269	CT60X	\$ 869	\$ 993	\$ 1,069	33	D252	\$ 30	\$ 34	\$ 36	62
CAR-107	\$ 58	\$ 66	\$ 71	162	CP-IM	\$ 82	\$ 93	\$ 100	269	CTBAL	\$ 14	\$ 16	\$ 17	36	D254	\$ 65	\$ 75	\$ 80	62
CAS100	\$ 147	\$ 168	\$ 180	283	CPL15 <small>MEVIO</small>	\$ 1,007	\$ 1,150	\$ 1,239	230	CTBAST	\$ 163	\$ 186	\$ 200	36	D264	\$ 38	\$ 43	\$ 46	62
CB632	\$ 1,178	\$ 1,346	\$ 1,450	152	CPL30 <small>MEVIO</small>	\$ 1,649	\$ 1,884	\$ 2,030	230	CTBASTM	\$ 195	\$ 223	\$ 240	36	D266	\$ 61	\$ 70	\$ 75	62
CC1	\$ 65	\$ 74	\$ 79	45	CP-NO	\$ 67	\$ 77	\$ 82	269	CTBASTP	\$ 195	\$ 223	\$ 240	36	D269	\$ 47	\$ 53	\$ 57	62
CC2	\$ 134	\$ 154	\$ 165	45	CP-PA	\$ 126	\$ 144	\$ 155	269	CTC	\$ 32	\$ 37	\$ 39	36	D271	\$ 30	\$ 34	\$ 36	62
CC3	\$ 208	\$ 237	\$ 255	45	CP-PE	\$ 118	\$ 135	\$ 145	269	CTEJE	\$ 15	\$ 17	\$ 18	36	D300	\$ 65	\$ 74	\$ 79	64
CC4	\$ 41	\$ 47	\$ 50	45	CPS17	\$ 114	\$ 130	\$ 140	27	CTEJESC	\$ 22	\$ 26	\$ 27	36	D302	\$ 26	\$ 30	\$ 32	63
CC407A	\$ 1,945	\$ 2,223	\$ 2,395	165	CPS20	\$ 155	\$ 177	\$ 190	27	CTF40	\$ 496	\$ 567	\$ 610	34	D304	\$ 31	\$ 36	\$ 38	63
CC5	\$ 29	\$ 33	\$ 35	45	CPS20E	\$ 1,178	\$ 1,346	\$ 1,450	27	CTF404	\$ 511	\$ 584	\$ 629	34	D305	\$ 49	\$ 56	\$ 60	63
CC604A	\$ 1,266	\$ 1,447	\$ 1,559	152	CPSC20	\$ 139	\$ 158	\$ 170	27	CTF452	\$ 545	\$ 622	\$ 670	34	D306	\$ 44	\$ 50	\$ 53	63
CCAMP <small>MEVIO</small>	\$ 853	\$ 975	\$ 1,050	280	CPSC20E	\$ 1,320	\$ 1,508	\$ 1,625	27	CTF454	\$ 557	\$ 636	\$ 685	34	D308	\$ 56	\$ 64	\$ 68	63
CCAR <small>MEVIO</small>	\$ 113	\$ 129	\$ 139	280	CP-VE	\$ 155	\$ 177	\$ 190	269	CTF554	\$ 581	\$ 664	\$ 715	34	D309	\$ 90	\$ 103	\$ 110	63
CDG12 <small>MEVIO</small>	\$ 24	\$ 27	\$ 29	267	CR175	\$ 690	\$ 788	\$ 849	180	CTFJR2	\$ 300	\$ 343	\$ 369	35	D316	\$ 35	\$ 39	\$ 42	63
CDG25 <small>MEVIO</small>	\$ 41	\$ 47	\$ 50	267	CR200	\$ 699	\$ 799	\$ 860	180	CTFJR4	\$ 317	\$ 362	\$ 390	35	D320	\$ 50	\$ 57	\$ 61	63
CDCT12 <small>MEVIO</small>	\$ 24	\$ 27	\$ 29	267	CR250	\$ 841	\$ 961	\$ 1,035	180	CTFR2	\$ 147	\$ 168	\$ 180	36	D321	\$ 18	\$ 20	\$ 21	63
CDCT25 <small>MEVIO</small>	\$ 41	\$ 47	\$ 50	267	CRSOLS	\$ 70	\$ 79	\$ 85	179	CTFR4	\$ 151	\$ 172	\$ 185	36	D322	\$ 18	\$ 20	\$ 21	63
CE403B	\$ 1,121	\$ 1,281	\$ 1,380	152	CS40	\$ 248	\$ 284	\$ 305	35	CTJCH	\$ 12	\$ 13	\$ 14	36	D324	\$ 29	\$ 33	\$ 35	63
CE632	\$ 650	\$ 743	\$ 800	180	CS402	\$ 682	\$ 779	\$ 839	33	CTJR2	\$ 324	\$ 371	\$ 399	35	D325	\$ 20	\$ 23	\$ 24	63
CE712	\$ 6,354	\$ 7,262	\$ 7,825	164	CS404	\$ 698	\$ 798	\$ 859	33	CTJR2SC	\$ 324	\$ 371	\$ 399	35	D327	\$ 21	\$ 24	\$ 25	63
CE716	\$ 35,095	\$ 40,109	\$ 43,220	164	CS40S	\$ 698	\$ 798	\$ 859	33	CTJR4	\$ 346	\$ 395	\$ 425	35	D330	\$ 47	\$ 53	\$ 57	63
CE720	\$ 52,642	\$ 60,163	\$ 64,830	164	CS40X	\$ 768	\$ 877	\$ 945	33	CTJR4SC	\$ 346	\$ 395	\$ 425	35	D332	\$ 18	\$ 21	\$ 22	63
CEP-002	\$ 82	\$ 93	\$ 100	177	CS45	\$ 256	\$ 293	\$ 315	35	CTJRS	\$ 333	\$ 381	\$ 410	35	D334	\$ 31	\$ 35	\$ 37	63
CF402	\$ 496	\$ 567	\$ 610	34	CS452	\$ 698	\$ 798	\$ 859	33	CTJRSSC	\$ 333	\$ 381	\$ 410	35	D335	\$ 34	\$ 39	\$ 41	63
CF404	\$ 511	\$ 584	\$ 629	34	CS454	\$ 715	\$ 817	\$ 880	33	CTJRX	\$ 520	\$ 594	\$ 640	35	D336	\$ 48	\$ 55	\$ 59	63
CF452	\$ 545	\$ 622	\$ 670	34	CS45S	\$ 715	\$ 817	\$ 880	33	CTJRXSC	\$ 520	\$ 594	\$ 640	35	D340	\$ 22	\$ 25	\$ 26	63
CF454	\$ 557	\$ 636	\$ 685	34	CS45X	\$ 792	\$ 905	\$ 975	33	CTJT	\$ 26	\$ 29	\$ 31	36	D341	\$ 23	\$ 26	\$ 28	63
CF554	\$ 581	\$ 664	\$ 715	34	CS50	\$ 276	\$ 315	\$ 339	35	CTJTSC	\$ 26	\$ 29	\$ 31	36	D342	\$ 22	\$ 25	\$ 26	63
CF69	\$ 147	\$ 168	\$ 180	45	CS502	\$ 687	\$ 78												

Código	Precio Distribuidor	Precio Mayoreo	Precio Lista	Pág.
D352	\$28	\$32	\$34	63
D353	\$50	\$57	\$61	63
D354	\$61	\$70	\$75	63
D363	\$57	\$65	\$69	63
D364	\$31	\$35	\$37	63
D365	\$69	\$78	\$84	63
D366	\$49	\$56	\$60	63
D367	\$74	\$84	\$90	63
D368	\$61	\$69	\$74	63
D369	\$38	\$43	\$46	63
D371	\$28	\$32	\$34	63
D381	\$24	\$27	\$29	63
D400A	\$105	\$120	\$129	65
D400B	\$179	\$205	\$220	65
D400C	\$211	\$241	\$259	65
D400D	\$139	\$158	\$170	65
D400G	\$406	\$464	\$500	64
D401V	\$36	\$41	\$44	64
D402	\$22	\$26	\$27	65
D402V	\$46	\$52	\$56	64
D403G	\$40	\$46	\$49	64
D404	\$26	\$30	\$32	65
D404G	\$47	\$53	\$57	64
D405	\$42	\$48	\$51	65
D405G	\$74	\$85	\$91	64
D406	\$37	\$42	\$45	65
D408	\$47	\$53	\$57	65
D409	\$76	\$87	\$93	65
D414V	\$35	\$39	\$42	64
D415V	\$40	\$46	\$49	64
D416	\$29	\$33	\$35	65
D416G	\$52	\$59	\$63	64
D416V	\$51	\$58	\$62	64
D420	\$42	\$48	\$51	65
D421	\$14	\$16	\$17	65
D422	\$13	\$15	\$16	65
D424	\$23	\$26	\$28	65
D425	\$16	\$18	\$19	65
D430	\$37	\$42	\$45	65
D4310	\$33	\$38	\$40	65
D4315	\$33	\$38	\$40	65
D432	\$15	\$17	\$18	65
D4320	\$33	\$38	\$40	65
D4325	\$33	\$38	\$40	65
D4327	\$35	\$39	\$42	65
D4330	\$35	\$39	\$42	65
D434	\$24	\$27	\$29	65
D435	\$26	\$30	\$32	65
D436	\$41	\$47	\$50	65
D440	\$17	\$19	\$20	65
D441	\$18	\$21	\$22	65
D442	\$17	\$19	\$20	65
D443	\$21	\$24	\$25	65
D443G	\$41	\$47	\$50	64
D445	\$26	\$29	\$31	65
D445G	\$49	\$56	\$60	64
D446	\$37	\$42	\$45	65
D447	\$22	\$25	\$26	65
D448	\$32	\$37	\$39	65
D449	\$23	\$26	\$28	65
D450G	\$34	\$39	\$41	65
D450H	\$34	\$39	\$41	65
D451	\$29	\$33	\$35	65
D4510	\$34	\$39	\$41	65
D4512	\$35	\$40	\$43	65
D4514	\$35	\$40	\$43	65
D4516	\$35	\$40	\$43	65
D451G	\$52	\$60	\$64	64
D452	\$22	\$26	\$27	65
D454G	\$77	\$88	\$94	64
D464	\$26	\$29	\$31	65
D465	\$61	\$70	\$75	65
D466	\$42	\$48	\$51	65
D467	\$66	\$76	\$81	65
D468	\$54	\$62	\$66	65
D469	\$32	\$37	\$39	65
D471	\$22	\$26	\$27	65
D4V	\$195	\$223	\$240	64
DA010	\$52	\$59	\$63	139
DA011	\$79	\$91	\$97	139
DA020	\$39	\$45	\$48	139
DA030	\$65	\$74	\$79	139
DA031	\$94	\$107	\$115	139

Código	Precio Distribuidor	Precio Mayoreo	Precio Lista	Pág.
DA040	\$44	\$51	\$54	139
DA050	\$55	\$63	\$67	139
DA060	\$22	\$26	\$27	139
DA070	\$57	\$65	\$70	139
DA080	\$26	\$30	\$32	280
DA081	\$26	\$30	\$32	280
DB1401E	\$917	\$1,048	\$1,129	288
DBS200	\$894	\$1,021	\$1,100	230
DBS300	\$974	\$1,113	\$1,199	230
DBS400	\$1,055	\$1,206	\$1,299	230
DBS400A	\$1,055	\$1,206	\$1,299	230
DBS400R	\$1,055	\$1,206	\$1,299	230
DCA14	\$11	\$13	\$13	123
DCA19	\$12	\$13	\$14	123
DC007P	\$183	\$209	\$225	63
DCR22	\$12	\$13	\$14	66
DCR24	\$19	\$22	\$23	66
DCR31	\$18	\$20	\$21	66
DCR32	\$13	\$14	\$15	66
DCR34	\$20	\$23	\$24	66
DDAD	\$1,218	\$1,392	\$1,499	291
DE310A	\$443	\$506	\$545	197
DE513A	\$690	\$788	\$849	197
DE640	\$17,003	\$19,432	\$20,939	174
DEB34	\$22	\$26	\$27	66
DEB44	\$26	\$30	\$32	66
DEB46	\$29	\$33	\$35	66
DEB56	\$36	\$41	\$44	66
DEP34	\$16	\$18	\$19	67
DEP36	\$18	\$20	\$21	67
DEP44	\$20	\$23	\$24	67
DEP46	\$22	\$26	\$27	67
DEP48	\$27	\$31	\$33	67
DEP56	\$35	\$39	\$42	67
DER02	\$15	\$21	\$22	66
DER04	\$22	\$26	\$27	66
DER06	\$31	\$36	\$38	66
DER08	\$42	\$48	\$51	66
DER16	\$24	\$27	\$29	66
DER52	\$18	\$21	\$22	66
DES3	\$28	\$32	\$34	231
DES4	\$35	\$39	\$42	231
DES5	\$44	\$51	\$54	231
DES7	\$77	\$88	\$94	231
DES9	\$126	\$144	\$155	231
DFLEXSM	\$1,527	\$1,745	\$1,880	77
DFLEXSM	\$1,527	\$1,745	\$1,880	77
DG2C	\$1,214	\$1,388	\$1,495	230
DG633A	\$3,062	\$3,499	\$3,770	196
DG725	\$1,836	\$2,098	\$2,260	196
DG730	\$2,591	\$2,961	\$3,190	196
DG730R	\$2,680	\$3,063	\$3,300	196
DG743A	\$3,350	\$3,828	\$4,125	196
DG752A	\$3,597	\$4,111	\$4,429	196
DGN2C	\$1,624	\$1,856	\$1,999	230
DH1	\$569	\$650	\$700	138
DH1218	\$9.80	\$12	\$12	57
DH1220	\$9.80	\$12	\$12	57
DH1222	\$9.80	\$12	\$12	57
DH1224	\$12	\$13	\$14	57
DH1226	\$13	\$14	\$15	57
DH1228	\$15	\$17	\$18	57
DH1230	\$17	\$19	\$20	57
DH2	\$419	\$478	\$515	138
DH3	\$308	\$352	\$379	138
DH4	\$406	\$464	\$499	138
DH6	\$354	\$404	\$435	138
DJY01	\$57	\$65	\$69	68
DJY03	\$191	\$219	\$235	68
DJY04	\$163	\$186	\$200	68
DLZ408	\$42	\$48	\$51	70
DLZ4512	\$47	\$53	\$57	70
DLZ454	\$47	\$53	\$57	70
DLZ456	\$47	\$53	\$57	70
DLZ458	\$47	\$53	\$57	70
DLZ7012	\$94	\$107	\$115	70
DLZ704	\$94	\$107	\$115	70
DLZ706	\$94	\$107	\$115	70
DLZ708	\$94	\$107	\$115	70
DOMS	\$406	\$464	\$499	281
DPA60	\$524	\$599	\$645	231
DPB33	\$22	\$26	\$27	66
DPB34	\$23	\$26	\$28	66

Código	Precio Distribuidor	Precio Mayoreo	Precio Lista	Pág.
DPB36	\$25	\$28	\$30	66
DPB44	\$26	\$30	\$32	66
DPB46	\$31	\$35	\$37	66
DPB48	\$34	\$39	\$41	66
DPB56	\$39	\$45	\$48	66
DPC02	\$16	\$18	\$19	123
DPP33	\$14	\$16	\$17	67
DPP34	\$16	\$18	\$19	67
DPP36	\$18	\$20	\$21	67
DPP44	\$20	\$23	\$24	67
DPP46	\$22	\$26	\$27	67
DPP48	\$27	\$31	\$33	67
DPP56	\$35	\$40	\$43	67
DPR03	\$18	\$20	\$21	66
DPR71	\$18	\$21	\$22	66
DPR80	\$12	\$13	\$14	66
DPR81	\$14	\$16	\$17	66
DPR83	\$19	\$22	\$23	66
DPR84	\$22	\$25	\$26	66
DPR86	\$31	\$36	\$38	66
DPR88	\$27	\$31	\$33	66
DRN200	\$1,137	\$1,300	\$1,400	230
DRS200	\$812	\$928	\$999	230
DRS300	\$909	\$1,039	\$1,119	230
DRS400	\$975	\$1,114	\$1,200	230
DTAL	\$199	\$228	\$245	287
DVM MEXICO	\$68	\$78	\$83	290
E01M	\$305	\$348	\$375	93
E6013-1/8	\$44	\$51	\$54	179
E6013-3/32	\$44	\$51	\$54	179
E6013-5/32	\$44	\$51	\$54	179
E7018-1/8	\$45	\$52	\$55	179
E7018-5/32	\$45	\$52	\$55	179
E91BP-4	\$45	\$52	\$55	262
E92BP-4	\$55	\$63	\$67	262
E93BP-2	\$45	\$52	\$55	262
E95BP-2	\$45	\$52	\$55	262
EA304 MEXICO	\$463	\$529	\$569	154
EA404C	\$545	\$622	\$670	153
EA604B	\$670	\$766	\$825	153
EA607	\$1,438	\$1,643	\$1,770	153
EA609	\$1,892	\$2,163	\$2,330	153
EAN504	\$1,352	\$1,546	\$1,665	181
EB205B	\$630	\$720	\$775	166
EB306	\$1,112	\$1,271	\$1,369	166
EB406 MEXICO	\$1,048	\$1,198	\$1,290	166
EB506A MEXICO	\$1,133	\$1,295	\$1,395	166
EB706 MEXICO	\$1,381	\$1,578	\$1,700	165
EB708 MEXICO	\$1,417	\$1,620	\$1,745	165
EC13 MEXICO	\$1,929	\$2,204	\$2,375	270
EC15 MEXICO	\$2,216	\$2,533	\$2,729	270
ECR2025BP MEXICO	\$18	\$21	\$22	262
ECR2032BP MEXICO	\$20	\$23	\$24	262
EE16 MEXICO	\$1,450	\$1,657	\$1,785	271
EE20 MEXICO	\$1,750	\$2,000	\$2,155	271
EE220 MEXICO	\$2,351	\$2,687	\$2,895	271
EE224 MEXICO	\$2,952	\$3,374	\$3,635	271
EE24 MEXICO	\$2,376	\$2,715	\$2,925	271
EE28 MEXICO	\$3,451	\$3,944	\$4,249	271
EIT01	\$57	\$65	\$70	145
EIT02	\$47	\$53	\$57	145
EIT03	\$47	\$53	\$57	145
EIT04	\$45	\$52	\$55	145
EM0809	\$16	\$18	\$19	94
EM1011	\$19	\$22	\$23	94
EM1213	\$21	\$24	\$25	94
EM1415	\$24	\$27	\$29	94
EM212 MEXICO	\$1,929	\$2,204	\$2,375	270
EM5	\$89	\$102	\$109	94
EN616	\$560	\$640	\$689	180
ENCON MEXICO	\$524	\$599	\$645	290
ES1214	\$18	\$20	\$21	94
ES1416	\$21	\$24	\$25	94
ES1618	\$24	\$27	\$29	94
ES1820	\$24	\$27	\$29	94
ES5	\$121	\$139	\$149	94
ESC210	\$544	\$621	\$669	231
ESC24	\$219	\$250	\$269	231
ESC26	\$325	\$372	\$400	231
ESC28	\$438	\$501	\$539	231
ESC310	\$812	\$928	\$999	231
ESC34	\$342	\$390	\$420	231
ESC36	\$500	\$571	\$615	231

Código	Precio Distribuidor	Precio Mayoreo	Precio Lista	Pág.
ESC38	\$683	\$780	\$840	231
ESC410	\$1,055	\$1,206	\$1,299	231
ESC44	\$430	\$491	\$529	231
ESC46	\$711	\$812	\$875	231
ESC48	\$1,120	\$1,280	\$1,379	231
ET3	\$484	\$553	\$595	270
ET4	\$597	\$683	\$735	270
ET5	\$674	\$770	\$829	270
ET6	\$971	\$1,109	\$1,195	270
EXBROCA	\$1,076	\$1,230	\$1,325	291
EXBROCAL	\$2,867	\$3,276	\$3,530	291
EXBROCAS	\$14,737	\$16,843	\$18,149	21
EXBROCAS	\$14,737	\$16,843	\$18,149	21
EXCUEERDA	\$14,949	\$17,085	\$18,410	230
EXCUEERDA	\$14,949	\$17,085	\$18,410	230
EXDES	\$2,717	\$3,105	\$3,345	288
EXDES6	\$18,838	\$21,529	\$23,199	197
EXDES6	\$18,838			

Código	Precio Distribuidor	Precio Mayoreo	Precio Lista	Pág.	Código	Precio Distribuidor	Precio Mayoreo	Precio Lista	Pág.	Código	Precio Distribuidor	Precio Mayoreo	Precio Lista	Pág.	Código	Precio Distribuidor	Precio Mayoreo	Precio Lista	Pág.
F5101C	\$ 1,072	\$ 1,225	\$ 1,320	49	F5149X	\$ 264	\$ 302	\$ 325	52	F5820H	\$ 20	\$ 23	\$ 24	57	F58H17M	\$ 52	\$ 60	\$ 64	56
F5106HM	\$ 13	\$ 15	\$ 16	51	F5149XRK	\$ 102	\$ 116	\$ 125	52	F5820HL	\$ 39	\$ 45	\$ 48	57	F58H18	\$ 42	\$ 48	\$ 51	56
F5107HM	\$ 13	\$ 15	\$ 16	51	F5153	\$ 20	\$ 23	\$ 24	52	F5820L	\$ 37	\$ 42	\$ 45	57	F58H20	\$ 52	\$ 60	\$ 64	56
F5107M	\$ 13	\$ 15	\$ 16	51	F5155	\$ 17	\$ 19	\$ 20	52	F5820M	\$ 23	\$ 26	\$ 28	57	F58H22	\$ 29	\$ 33	\$ 35	56
F5108	\$ 13	\$ 15	\$ 16	51	F5160	\$ 21	\$ 24	\$ 25	52	F5821M	\$ 23	\$ 26	\$ 28	57	F58T25	\$ 29	\$ 33	\$ 35	56
F5108H	\$ 13	\$ 15	\$ 16	51	F5161	\$ 33	\$ 38	\$ 40	52	F5822	\$ 20	\$ 23	\$ 24	57	F58T30	\$ 29	\$ 33	\$ 35	56
F5108HM	\$ 13	\$ 15	\$ 16	51	F5165	\$ 86	\$ 98	\$ 105	52	F5822H	\$ 20	\$ 23	\$ 24	57	F58T40	\$ 29	\$ 33	\$ 35	56
F5108M	\$ 13	\$ 15	\$ 16	51	F5165RK	\$ 19	\$ 22	\$ 23	52	F5822HL	\$ 39	\$ 45	\$ 48	57	F58T45	\$ 29	\$ 33	\$ 35	56
F5109HM	\$ 13	\$ 15	\$ 16	51	F5185	\$ 90	\$ 103	\$ 110	52	F5822L	\$ 37	\$ 42	\$ 45	57	F58T50	\$ 29	\$ 33	\$ 35	56
F5109M	\$ 13	\$ 15	\$ 16	51	F51H00	\$ 187	\$ 214	\$ 230	50	F5822M	\$ 26	\$ 30	\$ 32	57	F58T55	\$ 34	\$ 39	\$ 41	56
F5110	\$ 13	\$ 15	\$ 16	51	F51H00M	\$ 187	\$ 214	\$ 230	50	F5823M	\$ 28	\$ 32	\$ 34	57	F5924	\$ 75	\$ 86	\$ 92	60
F5110H	\$ 13	\$ 15	\$ 16	51	F51H04M	\$ 20	\$ 23	\$ 24	50	F5824	\$ 24	\$ 27	\$ 29	57	F5926	\$ 75	\$ 86	\$ 92	60
F5110HLM	\$ 22	\$ 26	\$ 27	51	F51H05M	\$ 20	\$ 23	\$ 24	50	F5824H	\$ 24	\$ 27	\$ 29	57	F5928	\$ 78	\$ 89	\$ 95	60
F5110HM	\$ 13	\$ 15	\$ 16	51	F51H06	\$ 20	\$ 23	\$ 24	50	F5824HL	\$ 41	\$ 47	\$ 50	57	F5930	\$ 78	\$ 90	\$ 96	60
F5110M	\$ 13	\$ 15	\$ 16	51	F51H06M	\$ 20	\$ 23	\$ 24	50	F5824L	\$ 39	\$ 44	\$ 47	57	F5930H	\$ 78	\$ 90	\$ 96	60
F5111HLM	\$ 23	\$ 26	\$ 28	51	F51H07	\$ 20	\$ 23	\$ 24	50	F5824M	\$ 28	\$ 32	\$ 34	57	F5932	\$ 81	\$ 92	\$ 99	60
F5111HM	\$ 13	\$ 15	\$ 16	51	F51H07M	\$ 20	\$ 23	\$ 24	50	F5825	\$ 25	\$ 28	\$ 30	57	F5934	\$ 86	\$ 98	\$ 105	60
F5111M	\$ 13	\$ 15	\$ 16	51	F51H08	\$ 20	\$ 23	\$ 24	50	F5825M	\$ 31	\$ 36	\$ 38	57	F5934H	\$ 86	\$ 98	\$ 105	60
F5112	\$ 13	\$ 15	\$ 16	51	F51H08M	\$ 20	\$ 23	\$ 24	50	F5826	\$ 25	\$ 28	\$ 30	57	F5936	\$ 90	\$ 103	\$ 110	60
F5112H	\$ 13	\$ 15	\$ 16	51	F51H10	\$ 20	\$ 23	\$ 24	50	F5826H	\$ 25	\$ 28	\$ 30	57	F5936H	\$ 90	\$ 103	\$ 110	60
F5112HL	\$ 24	\$ 27	\$ 29	51	F51H10M	\$ 22	\$ 26	\$ 27	50	F5826HL	\$ 44	\$ 51	\$ 54	57	F5938	\$ 94	\$ 107	\$ 115	60
F5112HLM	\$ 23	\$ 26	\$ 28	51	F51H12	\$ 20	\$ 23	\$ 24	50	F5826HPA	\$ 40	\$ 46	\$ 49	142	F5938H	\$ 94	\$ 107	\$ 115	60
F5112HM	\$ 14	\$ 16	\$ 17	51	F5800	\$ 679	\$ 775	\$ 835	54	F5826L	\$ 44	\$ 51	\$ 54	57	F5938HL	\$ 183	\$ 209	\$ 225	60
F5112M	\$ 14	\$ 16	\$ 17	51	F5800A	\$ 430	\$ 491	\$ 529	54	F5826M	\$ 36	\$ 41	\$ 44	57	F5940	\$ 102	\$ 116	\$ 125	60
F5113HLM	\$ 23	\$ 26	\$ 28	51	F5800AM	\$ 402	\$ 460	\$ 495	56	F5827M	\$ 40	\$ 46	\$ 49	57	F5940H	\$ 102	\$ 116	\$ 125	60
F5113HM	\$ 14	\$ 16	\$ 17	51	F5800B	\$ 795	\$ 909	\$ 979	54	F5828	\$ 30	\$ 34	\$ 36	57	F5940HL	\$ 199	\$ 228	\$ 245	60
F5113M	\$ 14	\$ 16	\$ 17	51	F5800BM	\$ 784	\$ 896	\$ 965	55	F5828H	\$ 30	\$ 34	\$ 36	57	F5942	\$ 105	\$ 120	\$ 129	60
F5114	\$ 13	\$ 15	\$ 16	51	F5800C	\$ 1,036	\$ 1,184	\$ 1,275	53	F5828HL	\$ 50	\$ 57	\$ 61	57	F5942H	\$ 105	\$ 120	\$ 129	60
F5114H	\$ 13	\$ 15	\$ 16	51	F5800CM	\$ 1,007	\$ 1,150	\$ 1,239	55	F5828L	\$ 49	\$ 56	\$ 60	57	F5942HL	\$ 203	\$ 232	\$ 250	60
F5114HL	\$ 24	\$ 27	\$ 29	51	F5800HL	\$ 423	\$ 483	\$ 520	54	F5829M	\$ 44	\$ 51	\$ 54	57	F5944	\$ 113	\$ 129	\$ 139	60
F5114HLM	\$ 26	\$ 30	\$ 32	51	F5800M	\$ 670	\$ 766	\$ 825	55	F5829M	\$ 46	\$ 52	\$ 56	57	F5946	\$ 118	\$ 135	\$ 145	60
F5114HM	\$ 15	\$ 17	\$ 18	51	F5800T	\$ 211	\$ 241	\$ 259	56	F5830	\$ 33	\$ 38	\$ 40	57	F5946H	\$ 118	\$ 135	\$ 145	60
F5114M	\$ 15	\$ 17	\$ 18	51	F5800TL	\$ 235	\$ 269	\$ 289	56	F5830H	\$ 33	\$ 38	\$ 40	57	F5946HL	\$ 212	\$ 242	\$ 260	60
F5115HLM	\$ 28	\$ 32	\$ 34	51	F5801C	\$ 1,275	\$ 1,457	\$ 1,569	53	F5830HL	\$ 57	\$ 65	\$ 69	57	F5948	\$ 130	\$ 148	\$ 159	60
F5115HM	\$ 16	\$ 18	\$ 19	51	F5801T	\$ 284	\$ 324	\$ 349	56	F5830HLM	\$ 114	\$ 130	\$ 140	58	F5948H	\$ 130	\$ 148	\$ 159	60
F5115M	\$ 16	\$ 18	\$ 19	51	F5809M	\$ 20	\$ 23	\$ 24	57	F5830L	\$ 57	\$ 65	\$ 70	57	F5949	\$ 890	\$ 1,017	\$ 1,095	61
F5116	\$ 13	\$ 15	\$ 16	51	F5810	\$ 20	\$ 23	\$ 24	57	F5830M	\$ 54	\$ 62	\$ 66	57	F5950	\$ 138	\$ 157	\$ 169	60
F5116H	\$ 13	\$ 15	\$ 16	51	F5810HLM	\$ 38	\$ 43	\$ 46	58	F5832	\$ 40	\$ 46	\$ 49	57	F5950H	\$ 138	\$ 157	\$ 169	60
F5116HL	\$ 24	\$ 27	\$ 29	51	F5810HM	\$ 19	\$ 22	\$ 23	58	F5832H	\$ 40	\$ 46	\$ 49	57	F5952	\$ 146	\$ 167	\$ 179	60
F5116HLM	\$ 29	\$ 33	\$ 35	51	F5810M	\$ 20	\$ 23	\$ 24	57	F5832HL	\$ 61	\$ 70	\$ 75	57	F5952H	\$ 146	\$ 167	\$ 179	60
F5116HM	\$ 18	\$ 20	\$ 21	51	F5811HLM	\$ 38	\$ 43	\$ 46	58	F5832HLM	\$ 121	\$ 139	\$ 149	58	F5953	\$ 49	\$ 56	\$ 60	59
F5116M	\$ 18	\$ 20	\$ 21	51	F5811HM	\$ 20	\$ 23	\$ 24	58	F5832L	\$ 60	\$ 68	\$ 73	57	F5954	\$ 151	\$ 172	\$ 185	60
F5117HLM	\$ 32	\$ 37	\$ 39	51	F5811M	\$ 20	\$ 23	\$ 24	57	F5832M	\$ 56	\$ 64	\$ 68	57	F5954H	\$ 151	\$ 172	\$ 185	60
F5117HM	\$ 18	\$ 21	\$ 22	51	F5812	\$ 20	\$ 23	\$ 24	57	F5834	\$ 48	\$ 54	\$ 58	57	F5956	\$ 162	\$ 185	\$ 199	60
F5117M	\$ 18	\$ 21	\$ 22	51	F5812H	\$ 20	\$ 23	\$ 24	57	F5834H	\$ 48	\$ 54	\$ 58	57	F5958	\$ 171	\$ 195	\$ 210	60
F5118	\$ 14	\$ 16	\$ 17	51	F5812HL	\$ 39	\$ 44	\$ 47	57	F5834HLM	\$ 151	\$ 172	\$ 185	58	F5958H	\$ 171	\$ 195	\$ 210	60
F5118H	\$ 14	\$ 16	\$ 17	51	F5812HM	\$ 20	\$ 23	\$ 24	58	F5834L	\$ 81	\$ 92	\$ 99	57	F5959	\$ 118	\$ 135	\$ 145	61
F5118HL	\$ 26	\$ 30	\$ 32	51	F5812M	\$ 20	\$ 23	\$ 24	57	F5836	\$ 48	\$ 54	\$ 58	57	F5960	\$ 183	\$ 209	\$ 225	60
F5118HLM	\$ 33	\$ 38	\$ 40	51	F5813HLM	\$ 38	\$ 43	\$ 46	58	F5836H	\$ 48	\$ 54	\$ 58	57	F5960H	\$ 183	\$ 209	\$ 225	60
F5118HM	\$ 18	\$ 21	\$ 22	51	F5813HM	\$ 20	\$ 23	\$ 24	58	F5836HLM	\$ 167	\$ 191	\$ 205	58	F5961	\$ 155	\$ 177	\$ 190	61
F5118M	\$ 18	\$ 21	\$ 22	51	F5813M	\$ 20	\$ 23	\$ 24	57	F5836L	\$ 94	\$ 107	\$ 115	57	F5963	\$ 268	\$ 307	\$ 330	61
F5119HLM	\$ 34	\$ 39	\$ 41	51	F5814	\$ 20	\$ 23	\$ 24	57	F5838	\$ 55	\$ 63	\$ 67	57	F5964	\$ 203	\$ 232	\$ 249	60
F5119HM	\$ 18	\$ 21	\$ 22	51	F5814H	\$ 20	\$ 23	\$ 24	57	F5838H	\$ 55	\$ 63	\$ 67	57	F5964H	\$ 203	\$ 232	\$ 249	60
F5119M	\$ 18	\$ 21	\$ 22	51	F5814HL	\$ 39	\$ 44	\$ 47	57	F5840	\$ 56	\$ 64	\$ 68	57	F5968	\$ 406	\$ 464	\$ 500	61
F5120	\$ 15	\$ 17	\$ 18	51	F5814HM	\$ 20	\$ 23	\$ 24	58	F5840H	\$ 56	\$ 64	\$ 68	57	F5968RK	\$ 70	\$ 80	\$ 86	61
F512050	\$ 29	\$ 33	\$ 35	142	F5814M	\$ 20	\$ 23	\$ 24	57	F5849	\$ 273	\$ 311	\$ 335	58	F598	\$ 902	\$ 1,031	\$ 1,110	60
F5120HL	\$ 15	\$ 17	\$ 18	51	F5815HLM	\$ 38	\$ 43	\$ 46	58	F5849RK	\$ 110	\$ 126	\$ 135	58	F5985	\$ 244	\$ 279	\$ 300	61
F5120HL	\$ 30	\$ 34	\$ 36	51	F5815HM	\$ 20	\$ 23	\$ 24	58	F5849X	\$ 333	\$ 380	\$ 409	58	F5986	\$ 285	\$ 325	\$ 350	61
F5120HM	\$ 22	\$ 26	\$ 27	51	F5815M	\$ 20	\$ 23	\$ 24	57	F5849XRK	\$ 114	\$ 130	\$ 140	58	FDE4	\$ 65	\$ 74	\$ 79	67
F5120M	\$ 22	\$ 26	\$ 27	51	F5816	\$ 20	\$ 23	\$ 24	57	F5852A	\$ 244	\$ 279	\$ 300	58	FDE6	\$ 98	\$ 112	\$ 120	67
F5121HM	\$ 23	\$ 26	\$ 28	51	F5816H	\$ 20	\$ 23	\$ 24	57	F5853	\$ 57	\$ 65	\$ 69	61	FDE6T	\$ 98	\$ 112	\$ 120	67
F5121M	\$ 23	\$ 26	\$ 28	51	F5816HL	\$ 39	\$ 45	\$ 48	57	F5854	\$ 22	\$ 26	\$ 27	59	FF-1	\$ 59	\$ 67	\$ 72	78
F5122	\$ 18	\$ 21	\$ 22	51	F5816HLM	\$ 38	\$ 43	\$ 46	58	F5860	\$ 29	\$ 33	\$ 35	59	FF-1 1/2	\$ 69	\$ 78	\$ 84	78
F5122H	\$ 18	\$ 21	\$ 22	51	F5816HM	\$ 20	\$ 23	\$ 24	58	F5861	\$ 41	\$ 47	\$ 50	59	FF-1 1/4	\$ 69	\$ 78	\$ 84	78
F5122HL	\$ 33	\$ 38	\$ 40	51	F5816L	\$ 37	\$ 42	\$ 45	57	F5863	\$ 70	\$ 80	\$ 86	59	FF-1/2	\$ 59	\$ 67	\$ 72	78
F5122HM	\$ 25	\$ 28	\$ 30	51	F5816M	\$ 20	\$ 23	\$ 24	57	F5867	\$ 143	\$ 163	\$ 175	59	FF-1/4	\$ 59	\$ 67	\$ 72	78
F5122M	\$ 25	\$ 28	\$ 30	51	F5817	\$ 20	\$ 23	\$ 24	57	F5868	\$ 154	\$ 176	\$ 189	59	FF-3/4	\$ 59	\$ 67	\$ 72	78
F5124	\$ 19	\$ 22	\$ 23	51	F5817HLM	\$ 38	\$ 43	\$ 46	58	F5868RK	\$ 31	\$ 36	\$ 38	59	FF-3/8	\$ 59	\$ 67	\$ 72	78
F5124H	\$ 19	\$ 22	\$ 23	51	F5817HM	\$ 20	\$ 23	\$ 24	58	F5880	\$ 143	\$ 163	\$ 175	59	FF-5/8	\$ 59	\$ 67	\$ 72	78
F5124HL	\$ 35	\$ 40	\$ 43	51	F5817M	\$ 20	\$ 23	\$ 24	57	F5885	\$ 74	\$ 85	\$ 91	59	FF-7/8	\$ 59	\$ 67	\$ 72	78
F5126	\$ 22	\$ 25	\$ 26	51	F5818	\$ 20	\$ 23	\$ 24	57	F5886	\$ 78	\$ 89	\$ 95	59	FFG03	\$ 47	\$ 53	\$ 57	

Código	Precio Distribuidor	Precio Mayorero	Precio Lista	Pág.
GAN01	\$ 29	\$ 33	\$ 35	232
GAN02	\$ 41	\$ 47	\$ 50	232
GAN03	\$ 52	\$ 60	\$ 64	232
GAN04	\$ 55	\$ 63	\$ 67	232
GAN05	\$ 163	\$ 186	\$ 200	232
GAN06	\$ 309	\$ 353	\$ 380	232
GAN07	\$ 633	\$ 723	\$ 779	232
GANCC1	\$ 30	\$ 34	\$ 36	232
GANCC2	\$ 40	\$ 46	\$ 49	232
GANCC3	\$ 53	\$ 61	\$ 65	232
GANCC4	\$ 113	\$ 129	\$ 139	232
GANCC5	\$ 224	\$ 256	\$ 275	232
GANOG1	\$ 38	\$ 43	\$ 46	232
GANOG2	\$ 49	\$ 56	\$ 60	232
GANOG3	\$ 74	\$ 84	\$ 90	232
GANOG4	\$ 143	\$ 163	\$ 175	232
GANS3	\$ 4.90	\$ 5.60	\$ 6	232
GANS4	\$ 5.70	\$ 6.50	\$ 7	232
GANS5	\$ 9	\$ 11	\$ 11	232
GAT3	\$ 232	\$ 265	\$ 285	238
GAT5	\$ 389	\$ 445	\$ 479	238
GAT5M	\$ 581	\$ 664	\$ 715	238
GAT7	\$ 540	\$ 618	\$ 665	238
GAT7M	\$ 649	\$ 742	\$ 799	238
GAT9	\$ 1,542	\$ 1,763	\$ 1,899	238
GAT9M	\$ 955	\$ 1,091	\$ 1,175	238
GBAR <small>MEXIYO</small>	\$ 19	\$ 22	\$ 23	230
GC3	\$ 2.50	\$ 2.80	\$ 3	233
GC5	\$ 4.10	\$ 4.70	\$ 5	233
GC6	\$ 4.90	\$ 5.60	\$ 6	233
GC7	\$ 12	\$ 13	\$ 14	233
GC8	\$ 19	\$ 22	\$ 23	233
GCH3	\$ 41	\$ 47	\$ 50	233
GCH4	\$ 74	\$ 84	\$ 90	233
GCH5	\$ 118	\$ 135	\$ 145	233
GCH6	\$ 171	\$ 195	\$ 210	233
GCH7	\$ 227	\$ 259	\$ 279	233
GG380	\$ 2,801	\$ 3,201	\$ 3,449	174
GG525	\$ 7,892	\$ 9,020	\$ 9,719	174
GG560	\$ 14,495	\$ 16,565	\$ 17,850	174
GONC <small>MEXIYO</small>	\$ 13,898	\$ 15,883	\$ 17,115	289
GONCA <small>MEXIYO</small>	\$ 5,088	\$ 5,814	\$ 6,265	289
GONP <small>MEXIYO</small>	\$ 5,226	\$ 5,972	\$ 6,435	289
GONPA <small>MEXIYO</small>	\$ 4,276	\$ 4,886	\$ 5,265	289
GOSE <small>MEXIYO</small>	\$ 121	\$ 139	\$ 149	283
GOSM <small>MEXIYO</small>	\$ 98	\$ 112	\$ 120	283
GOSP <small>MEXIYO</small>	\$ 159	\$ 181	\$ 195	283
GR350	\$ 292	\$ 334	\$ 359	154
GRAC10	\$ 5.70	\$ 6.50	\$ 7	256
GRAC12	\$ 7.40	\$ 8.40	\$ 9	256
GRAC16	\$ 12	\$ 13	\$ 14	256
GRAC5	\$ 4.10	\$ 4.70	\$ 5	256
GRAC6	\$ 4.90	\$ 5.60	\$ 6	256
GRAC6N	\$ 4.90	\$ 5.60	\$ 6	256
GRAC8	\$ 4.90	\$ 5.60	\$ 6	256
GRAD10	\$ 5.30	\$ 6.10	\$ 6.50	256
GRAD5	\$ 4.10	\$ 4.70	\$ 5	256
GRAD8	\$ 4.90	\$ 5.60	\$ 6	256
GRI1	\$ 12	\$ 13	\$ 14	233
GRI10	\$ 154	\$ 176	\$ 189	233
GRI11	\$ 243	\$ 278	\$ 299	233
GRI12	\$ 321	\$ 367	\$ 395	233
GRI13	\$ 422	\$ 482	\$ 519	233
GRI14	\$ 589	\$ 673	\$ 725	233
GRI2	\$ 13	\$ 15	\$ 16	233
GRI3	\$ 15	\$ 17	\$ 18	233
GRI4	\$ 21	\$ 24	\$ 25	233
GRI5	\$ 24	\$ 27	\$ 29	233
GRI6	\$ 27	\$ 31	\$ 33	233
GRI7	\$ 48	\$ 55	\$ 59	233
GRI8	\$ 82	\$ 93	\$ 100	233
GRI9	\$ 118	\$ 135	\$ 145	233
GRIP10	\$ 151	\$ 172	\$ 185	233
GRIP13	\$ 573	\$ 655	\$ 705	233
GRIP2	\$ 12	\$ 13	\$ 14	233
GRIP4	\$ 19	\$ 22	\$ 23	233
GRIP6	\$ 26	\$ 30	\$ 32	233
GRIP7	\$ 47	\$ 53	\$ 57	233
GRIP8	\$ 79	\$ 91	\$ 97	233
GRIP9	\$ 114	\$ 130	\$ 140	233
GRM20 <small>MEXIYO</small>	\$ 82	\$ 93	\$ 100	282
GRM21 <small>MEXIYO</small>	\$ 82	\$ 93	\$ 100	282
GRP20 <small>MEXIYO</small>	\$ 771	\$ 881	\$ 949	282

Código	Precio Distribuidor	Precio Mayorero	Precio Lista	Pág.
GRP21 <small>MEXIYO</small>	\$ 771	\$ 881	\$ 949	282
GRPE20 <small>MEXIYO</small>	\$ 309	\$ 353	\$ 380	282
GRPE21 <small>MEXIYO</small>	\$ 309	\$ 353	\$ 380	282
GRPE22 <small>MEXIYO</small>	\$ 309	\$ 353	\$ 380	282
GRPE23 <small>MEXIYO</small>	\$ 309	\$ 353	\$ 380	282
GRPE24 <small>MEXIYO</small>	\$ 309	\$ 353	\$ 380	283
GRPE25 <small>MEXIYO</small>	\$ 309	\$ 353	\$ 380	283
GRPE26 <small>MEXIYO</small>	\$ 309	\$ 353	\$ 380	283
GRPE27 <small>MEXIYO</small>	\$ 309	\$ 353	\$ 380	283
H6024	\$ 3,962	\$ 4,528	\$ 4,879	195
HC 1 1/2	\$ 94	\$ 107	\$ 115	201
HC 1 1/4	\$ 89	\$ 102	\$ 109	201
HC1 1/2F	\$ 102	\$ 116	\$ 125	201
HG526	\$ 6,488	\$ 7,415	\$ 7,990	175
HG755	\$ 7,689	\$ 8,788	\$ 9,469	175
HIEL20	\$ 649	\$ 742	\$ 799	281
HL300	\$ 1,332	\$ 1,522	\$ 1,640	176
HL450	\$ 2,059	\$ 2,353	\$ 2,535	176
HL500	\$ 2,656	\$ 3,035	\$ 3,270	176
HL700	\$ 4,474	\$ 5,113	\$ 5,509	176
HL730	\$ 15,363	\$ 17,557	\$ 18,919	175
HL753	\$ 17,105	\$ 19,549	\$ 21,065	175
HM3 1/2	\$ 195	\$ 222	\$ 239	201
HMFV3 1/2	\$ 211	\$ 241	\$ 259	201
IC4075	\$ 520	\$ 594	\$ 640	144
IC4150	\$ 959	\$ 1,096	\$ 1,180	144
IC5300	\$ 1,158	\$ 1,323	\$ 1,425	144
IC5500	\$ 2,022	\$ 2,310	\$ 2,489	144
J3F	\$ 268	\$ 306	\$ 329	78
JA14	\$ 1,097	\$ 1,253	\$ 1,350	82
JB12	\$ 776	\$ 887	\$ 955	82
JBAR <small>MEXIYO</small>	\$ 1,924	\$ 2,199	\$ 2,369	290
JBAV10	\$ 126	\$ 144	\$ 155	22
JBAV13	\$ 218	\$ 242	\$ 260	21
JBAV17	\$ 268	\$ 307	\$ 330	21
JBAV21	\$ 500	\$ 571	\$ 615	21
JBAV29	\$ 1,201	\$ 1,373	\$ 1,479	21
JBAV5	\$ 65	\$ 74	\$ 79	22
JBAV7	\$ 94	\$ 107	\$ 115	22
JBAVN29	\$ 971	\$ 1,109	\$ 1,195	22
JBP13	\$ 224	\$ 256	\$ 275	23
JBP6	\$ 98	\$ 112	\$ 120	23
JC14	\$ 1,112	\$ 1,271	\$ 1,369	82
JD1201 <small>MEXIYO</small>	\$ 2,395	\$ 2,737	\$ 2,949	53
JD1202 <small>MEXIYO</small>	\$ 1,859	\$ 2,125	\$ 2,289	53
JD1203 <small>MEXIYO</small>	\$ 1,120	\$ 1,280	\$ 1,379	53
JD1204 <small>MEXIYO</small>	\$ 1,052	\$ 1,202	\$ 1,295	54
JD1205 <small>MEXIYO</small>	\$ 1,056	\$ 1,207	\$ 1,300	55
JD1401 <small>MEXIYO</small>	\$ 727	\$ 831	\$ 895	46
JD1402 <small>MEXIYO</small>	\$ 516	\$ 590	\$ 635	46
JD1403 <small>MEXIYO</small>	\$ 524	\$ 599	\$ 645	47
JD3801 <small>MEXIYO</small>	\$ 933	\$ 1,067	\$ 1,149	49
JD3802 <small>MEXIYO</small>	\$ 812	\$ 928	\$ 1,000	49
JDAP53	\$ 293	\$ 335	\$ 360	123
JDC01 <small>MEXIYO</small>	\$ 2,542	\$ 2,905	\$ 3,130	46
JDP101	\$ 260	\$ 297	\$ 320	123
JDP24	\$ 285	\$ 325	\$ 350	124
JDP26	\$ 134	\$ 154	\$ 165	124
JDP53	\$ 227	\$ 259	\$ 279	124
JDP7	\$ 86	\$ 98	\$ 105	124
JET2	\$ 406	\$ 464	\$ 499	238
JP18	\$ 995	\$ 1,137	\$ 1,225	82
JPS01	\$ 1,320	\$ 1,508	\$ 1,625	154
KMH600	\$ 191	\$ 219	\$ 235	155
LA32AA	\$ 52	\$ 59	\$ 63	244
LA32D	\$ 82	\$ 93	\$ 100	244
LA33D	\$ 98	\$ 112	\$ 120	244
LAG100	\$ 5.70	\$ 6.50	\$ 6.90	272
LAG1000	\$ 6.50	\$ 7.50	\$ 8	272
LAG120	\$ 5.70	\$ 6.50	\$ 6.90	272
LAG1200	\$ 6.50	\$ 7.50	\$ 8	272
LAG180	\$ 4.90	\$ 5.60	\$ 6	272
LAG220	\$ 4.90	\$ 5.60	\$ 6	272
LAG240	\$ 4.90	\$ 5.60	\$ 6	272
LAG280	\$ 4.90	\$ 5.60	\$ 6	272
LAG320	\$ 4.90	\$ 5.60	\$ 6	272
LAG360	\$ 4.90	\$ 5.60	\$ 6	272
LAG400	\$ 4.90	\$ 5.60	\$ 6	272
LAG500	\$ 4.90	\$ 5.60	\$ 6	272
LAG600	\$ 4.90	\$ 5.60	\$ 6	272
LAG80	\$ 6.10	\$ 7	\$ 7.50	272
LAN300K	\$ 273	\$ 311	\$ 335	176
LAN450	\$ 102	\$ 116	\$ 125	176

Código	Precio Distribuidor	Precio Mayorero	Precio Lista	Pág.
LAN500	\$ 113	\$ 129	\$ 139	176
LAN526	\$ 764	\$ 873	\$ 940	176
LAN57	\$ 106	\$ 121	\$ 130	176
LAN700E	\$ 121	\$ 139	\$ 149	176
LAN730	\$ 804	\$ 919	\$ 990	176
LAN755	\$ 845	\$ 966	\$ 1,040	176
LAN765	\$ 747	\$ 853	\$ 919	176
LB521B	\$ 1,296	\$ 1,481	\$ 1,595	154
LCG	\$ 844	\$ 965	\$ 1,039	290
LCGM	\$ 264	\$ 302	\$ 325	290
LCMUL	\$ 714	\$ 816	\$ 879	289
LDP01 <small>MEXIYO</small>	\$ 143	\$ 163	\$ 175	246
LDP02 <small>MEXIYO</small>	\$ 143	\$ 163	\$ 175	246
LE10X10	\$ 110	\$ 126	\$ 135	273
LE10X10N	\$ 110	\$ 126	\$ 135	273
LE10X10V	\$ 110	\$ 126	\$ 135	273
LE10X12	\$ 147	\$ 168	\$ 180	273
LE10X12N	\$ 147	\$ 168	\$ 180	273
LE10X12V	\$ 147	\$ 168	\$ 180	273
LE12X16	\$ 179	\$ 205	\$ 220	273
LE12X16N	\$ 216	\$ 246	\$ 265	273
LE12X16V	\$ 216	\$ 246	\$ 265	273
LE14X18	\$ 236	\$ 270	\$ 290	273
LE14X18N	\$ 273	\$ 311	\$ 335	273
LE14X18V	\$ 273	\$ 311	\$ 335	273
LE16X20	\$ 354	\$ 404	\$ 435	273
LE16X20N	\$ 354	\$ 404	\$ 435	273
LE16X20V	\$ 354	\$ 404	\$ 435	273
LE18X20	\$ 362	\$ 413	\$ 445	273
LE18X20N	\$ 362	\$ 413	\$ 445	273
LE18X20V	\$ 362	\$ 413	\$ 445	273
LE18X24	\$ 394	\$ 451	\$ 485	273
LE2.5	\$ 86	\$ 98	\$ 105	201
LE2.5M	\$ 126	\$ 144	\$ 155	201
LE20X20	\$ 435	\$ 497	\$ 535	273
LE20X20N	\$ 455	\$ 520	\$ 560	273
LE20X20V	\$ 455	\$ 520	\$ 560	273
LE20X30	\$ 589	\$ 673	\$ 725	273
LE20X30N	\$ 683	\$ 780	\$ 840	273
LE20X30V	\$ 683	\$ 780	\$ 840	273
LE20X40	\$ 833	\$ 952	\$ 1,025	273
LE20X40N	\$ 833	\$ 952	\$ 1,025	273
LE20X40V	\$ 833	\$ 952	\$ 1,025	273
LE3	\$ 94	\$ 107	\$ 115	201
LE3.5	\$ 105	\$ 120	\$ 129	201
LE3.5M	\$ 146	\$ 167	\$ 179	201
LE3M	\$ 134	\$ 154	\$ 165	201
LE4	\$ 114	\$ 130	\$ 140	201
LE4M	\$ 155	\$ 177	\$ 190	201
LE5X7	\$ 45	\$ 52	\$ 55	273
LE612 <small>MEXIYO</small>	\$ 3,248	\$ 3,712	\$ 4,000	154
LE6X8	\$ 61	\$ 70	\$ 75	273
LE8X10	\$ 94	\$ 107	\$ 115	273
LE9X12	\$ 110	\$ 126	\$ 135	273
LEM2X3R	\$ 76	\$ 87	\$ 93	273
LEM3X3R	\$ 106	\$ 121	\$ 130	273
LEM3X4R	\$ 143	\$ 163	\$ 175	273
LEM4X5R	\$ 232	\$ 265	\$ 285	273
LEM4X6R	\$ 281	\$ 321	\$ 345	273
LEM5X6R	\$ 362	\$ 413	\$ 445	273
LEM6X12R	\$ 828	\$ 946	\$ 1,019	273
LEN120	\$ 7.90	\$ 9.10	\$ 9.70	272
LEN36	\$ 9.80	\$ 12	\$ 12	272
LEN50	\$ 8.20	\$ 9.30	\$ 10	272
LEN80	\$ 8.20	\$ 9.30	\$ 10	272
LER120	\$ 9	\$ 11	\$ 11	272
LER36	\$ 12	\$ 13	\$ 14	272
LER50	\$ 9.80	\$ 12	\$ 12	272
LER80	\$ 9	\$ 11	\$ 11	272
LLE12C <small>MEXIYO</small>	\$ 154	\$ 176	\$ 189	245
LLE12R <small>MEXIYO</small>	\$ 154	\$ 176	\$ 189	245
LLE18C <small>MEXIYO</small>	\$ 220			

Código	Precio Distribuidor	Precio Mayoreo	Precio Lista	Pág.
M1110	\$ 386	\$ 441	\$ 475	203
M1100	\$ 3,829	\$ 4,376	\$ 4,715	203
M15100	\$ 1,721	\$ 1,967	\$ 2,119	204
M1S50	\$ 946	\$ 1,082	\$ 1,165	204
M1T100	\$ 1,640	\$ 1,874	\$ 2,019	204
M1T50	\$ 902	\$ 1,031	\$ 1,110	204
M3 1/2	\$ 105	\$ 120	\$ 129	201
M34110	\$ 216	\$ 246	\$ 265	203
M341100	\$ 2,078	\$ 2,375	\$ 2,559	203
M34S100	\$ 938	\$ 1,072	\$ 1,155	204
M34S25	\$ 308	\$ 352	\$ 379	204
M34T100	\$ 893	\$ 1,020	\$ 1,099	204
M34T25	\$ 293	\$ 335	\$ 360	204
M38110	\$ 81	\$ 92	\$ 99	203
M381100	\$ 812	\$ 928	\$ 1,000	203
M58T100	\$ 779	\$ 890	\$ 959	204
M58T15	\$ 163	\$ 186	\$ 200	204
M58T20	\$ 208	\$ 237	\$ 255	204
M58T25	\$ 243	\$ 278	\$ 299	204
MA334K	\$ 419	\$ 478	\$ 515	181
MANG300	\$ 146	\$ 167	\$ 179	177
MANG45	\$ 175	\$ 200	\$ 215	177
MANG526	\$ 366	\$ 418	\$ 450	177
MANG730	\$ 1,331	\$ 1,521	\$ 1,639	177
MANG755	\$ 471	\$ 538	\$ 579	177
MARB29 XMB30	\$ 333	\$ 381	\$ 410	100
MARB53 XMB50	\$ 589	\$ 673	\$ 725	100
MARR10	\$ 292	\$ 334	\$ 359	100
MARR10FV	\$ 292	\$ 334	\$ 359	100
MARR12	\$ 342	\$ 390	\$ 420	100
MARR12FV	\$ 342	\$ 390	\$ 420	100
MARR14	\$ 430	\$ 491	\$ 529	100
MARR14FV	\$ 430	\$ 491	\$ 529	100
MARR16	\$ 528	\$ 604	\$ 650	100
MARR16FV	\$ 528	\$ 604	\$ 650	100
MARR2	\$ 82	\$ 93	\$ 100	100
MARR2FV	\$ 90	\$ 103	\$ 110	100
MARR3	\$ 94	\$ 107	\$ 115	100
MARR3FV	\$ 102	\$ 116	\$ 125	100
MARR3X	\$ 186	\$ 213	\$ 229	100
MARR4	\$ 106	\$ 121	\$ 130	100
MARR4FV	\$ 118	\$ 135	\$ 145	100
MARR4X	\$ 203	\$ 232	\$ 249	100
MARR6	\$ 195	\$ 222	\$ 239	100
MARR6FV	\$ 195	\$ 222	\$ 239	100
MARR8	\$ 243	\$ 278	\$ 299	100
MARR8FV	\$ 243	\$ 278	\$ 299	100
MBR	\$ 30	\$ 34	\$ 36	19
MDHK	\$ 1,161	\$ 1,327	\$ 1,429	138
MF44 XMB30	\$ 13	\$ 14	\$ 15	265
MG522A	\$ 3,465	\$ 3,960	\$ 4,949	178
MG533A	\$ 3,850	\$ 4,400	\$ 5,499	178
MH600	\$ 1,186	\$ 1,355	\$ 1,460	155
MHP1	\$ 94	\$ 107	\$ 115	103
MHP2	\$ 94	\$ 107	\$ 115	103
MHP3	\$ 94	\$ 107	\$ 115	103
MHP4	\$ 94	\$ 107	\$ 115	103
MHU10E	\$ 33	\$ 38	\$ 40	280
ML3	\$ 94	\$ 107	\$ 115	201
ML3.5	\$ 105	\$ 120	\$ 129	201
ML3.5M	\$ 146	\$ 167	\$ 179	201
ML3M	\$ 134	\$ 154	\$ 165	201
ML4	\$ 114	\$ 130	\$ 140	201
ML4M	\$ 155	\$ 177	\$ 190	201
MN1300	\$ 106	\$ 121	\$ 130	262
MN1400	\$ 106	\$ 121	\$ 130	262
MN1500	\$ 106	\$ 121	\$ 130	262
MN1604	\$ 106	\$ 121	\$ 130	262
MN2400	\$ 122	\$ 140	\$ 150	262
MN612A	\$ 626	\$ 715	\$ 770	181
MN638A	\$ 618	\$ 706	\$ 760	181
MN908	\$ 276	\$ 315	\$ 339	262
MOCHS XMB30	\$ 1,202	\$ 1,374	\$ 1,480	281
MOCHSTK	\$ 195	\$ 222	\$ 239	281
MOGRA	\$ 370	\$ 423	\$ 455	274
MS516A	\$ 2,996	\$ 3,424	\$ 4,279	206
MS618	\$ 3,115	\$ 3,560	\$ 4,450	206
MS620	\$ 3,203	\$ 3,660	\$ 4,575	206
MS722	\$ 3,682	\$ 4,208	\$ 5,259	206
MT01	\$ 39	\$ 44	\$ 47	146
MT02	\$ 37	\$ 42	\$ 45	146
MT03	\$ 53	\$ 61	\$ 65	146
MT04	\$ 162	\$ 185	\$ 199	146

Código	Precio Distribuidor	Precio Mayoreo	Precio Lista	Pág.
MT514A	\$ 894	\$ 1,021	\$ 1,100	156
MTA414	\$ 614	\$ 701	\$ 755	182
MTN414	\$ 309	\$ 353	\$ 380	182
MTN414K	\$ 476	\$ 543	\$ 585	182
MUSB16R XMB30	\$ 370	\$ 423	\$ 455	281
MUSB16S XMB30	\$ 324	\$ 371	\$ 399	281
NEX1	\$ 39	\$ 44	\$ 47	106
NF10	\$ 236	\$ 270	\$ 290	106
NF11	\$ 203	\$ 232	\$ 249	106
NF12	\$ 171	\$ 195	\$ 210	105
NF6	\$ 61	\$ 70	\$ 75	105
NF7	\$ 110	\$ 126	\$ 135	105
NF9	\$ 49	\$ 56	\$ 60	105
PO1	\$ 191	\$ 219	\$ 235	113
PO2	\$ 162	\$ 185	\$ 199	120
PO3	\$ 162	\$ 185	\$ 199	146
PO4	\$ 289	\$ 330	\$ 355	113
PO5	\$ 463	\$ 529	\$ 570	118
PO6V	\$ 308	\$ 352	\$ 379	113
PA309A	\$ 573	\$ 655	\$ 705	157
PAR100	\$ 179	\$ 205	\$ 220	281
PB12	\$ 102	\$ 116	\$ 125	127
PB8	\$ 78	\$ 89	\$ 95	127
PC600	\$ 682	\$ 779	\$ 839	157
PCDMG	\$ 122	\$ 140	\$ 150	111
PCF35	\$ 1,015	\$ 1,160	\$ 1,249	122
PCJ1/4	\$ 69	\$ 78	\$ 84	127
PCJ3/8	\$ 143	\$ 163	\$ 175	127
PCJ5/16	\$ 143	\$ 163	\$ 175	127
PCYPG	\$ 72	\$ 82	\$ 88	111
PEM1/4	\$ 86	\$ 98	\$ 105	127
PER1	\$ 2.10	\$ 2.40	\$ 2.50	234
PER10	\$ 25	\$ 28	\$ 30	234
PER10A	\$ 18	\$ 21	\$ 22	234
PER11	\$ 34	\$ 39	\$ 41	234
PER12	\$ 44	\$ 50	\$ 53	234
PER1A	\$ 1.70	\$ 1.90	\$ 2	234
PER2	\$ 2.60	\$ 2.90	\$ 3.10	234
PER3	\$ 4.10	\$ 4.70	\$ 5	234
PER3A	\$ 3	\$ 3.40	\$ 3.60	234
PER3DF	\$ 13	\$ 14	\$ 15	234
PER4	\$ 4.90	\$ 5.60	\$ 6	234
PER5	\$ 8.20	\$ 9.30	\$ 10	234
PER5A	\$ 6.10	\$ 7	\$ 7.50	234
PER5DF	\$ 26	\$ 29	\$ 31	234
PER6	\$ 9	\$ 11	\$ 11	234
PER7	\$ 11	\$ 13	\$ 13	234
PER7A	\$ 7.70	\$ 8.80	\$ 9.40	234
PER7DF	\$ 31	\$ 35	\$ 37	234
PER8	\$ 16	\$ 18	\$ 19	234
PER9	\$ 17	\$ 19	\$ 20	234
PER9A	\$ 13	\$ 15	\$ 16	234
PER9DF	\$ 52	\$ 60	\$ 64	234
PF511	\$ 18	\$ 20	\$ 21	126
PF512	\$ 18	\$ 20	\$ 21	126
PF515	\$ 18	\$ 20	\$ 21	126
PF520	\$ 26	\$ 29	\$ 31	126
PF521	\$ 26	\$ 29	\$ 31	126
PF522	\$ 26	\$ 29	\$ 31	126
PF523	\$ 26	\$ 29	\$ 31	126
PF524	\$ 26	\$ 29	\$ 31	126
PF525	\$ 25	\$ 28	\$ 30	126
PFB15	\$ 183	\$ 209	\$ 225	126
PFB4	\$ 74	\$ 84	\$ 90	126
PFC10	\$ 191	\$ 219	\$ 235	124
PFC100	\$ 159	\$ 181	\$ 195	125
PFC20	\$ 44	\$ 51	\$ 54	125
PFC29	\$ 65	\$ 74	\$ 79	125
PFC33	\$ 56	\$ 64	\$ 68	125
PFC52	\$ 195	\$ 223	\$ 240	124
PFC65	\$ 527	\$ 603	\$ 649	123
PFC9	\$ 32	\$ 37	\$ 39	126
PFC99	\$ 203	\$ 232	\$ 250	125
PFCL9	\$ 82	\$ 93	\$ 100	126
PFD10	\$ 42	\$ 48	\$ 51	68
PFP10	\$ 122	\$ 140	\$ 150	119
PFP12	\$ 183	\$ 209	\$ 225	119
PFP7	\$ 113	\$ 129	\$ 139	119
PFR01	\$ 86	\$ 98	\$ 105	120
PFR02	\$ 122	\$ 140	\$ 150	120
PFR600	\$ 97	\$ 111	\$ 119	120
PFR6090	\$ 97	\$ 111	\$ 119	120
PFR610	\$ 97	\$ 111	\$ 119	120

Código	Precio Distribuidor	Precio Mayoreo	Precio Lista	Pág.
PFR6190	\$ 97	\$ 111	\$ 119	120
PFF7	\$ 39	\$ 45	\$ 48	126
PFF9	\$ 45	\$ 52	\$ 55	126
PFTX9	\$ 41	\$ 47	\$ 50	126
PH42	\$ 39	\$ 44	\$ 47	127
PH52	\$ 39	\$ 44	\$ 47	127
PH62	\$ 39	\$ 44	\$ 47	127
PHC4S	\$ 154	\$ 176	\$ 189	28
PHC6S	\$ 97	\$ 111	\$ 119	28
PHC7S	\$ 276	\$ 315	\$ 339	28
PHC8S	\$ 167	\$ 191	\$ 205	28
PI412A	\$ 731	\$ 836	\$ 900	182
PI438	\$ 658	\$ 752	\$ 810	182
PI612	\$ 1,336	\$ 1,527	\$ 1,645	182
PI701	\$ 6,635	\$ 7,582	\$ 8,170	182
PI712	\$ 2,432	\$ 2,780	\$ 2,995	182
PI734	\$ 3,905	\$ 4,463	\$ 4,809	182
PIM4	\$ 33	\$ 38	\$ 40	192
PIM4P	\$ 16	\$ 18	\$ 19	192
PIM5	\$ 40	\$ 46	\$ 49	192
PIM5P	\$ 18	\$ 20	\$ 21	192
PIM5RP	\$ 30	\$ 34	\$ 36	192
PIST457	\$ 195	\$ 223	\$ 240	177
PLA100C	\$ 57	\$ 65	\$ 69	283
PLA100L	\$ 57	\$ 65	\$ 69	283
PLA100M	\$ 57	\$ 65	\$ 69	283
PLA100X	\$ 57	\$ 65	\$ 69	283
PLA101C	\$ 65	\$ 75	\$ 80	284
PLA101L	\$ 65	\$ 75	\$ 80	284
PLA101M	\$ 65	\$ 75	\$ 80	284
PLA101X	\$ 65	\$ 75	\$ 80	284
PLC10	\$ 126	\$ 144	\$ 155	117
PLC6	\$ 82	\$ 93	\$ 100	117
PLC8	\$ 97	\$ 111	\$ 119	117
PLC9	\$ 110	\$ 126	\$ 135	117
PM10	\$ 78	\$ 89	\$ 95	118
PM6	\$ 42	\$ 48	\$ 51	118
PM8	\$ 55	\$ 63	\$ 67	118
POLAC10A	\$ 9,030	\$ 10,320	\$ 11,120	235
POLAC1A	\$ 1,518	\$ 1,735	\$ 1,869	235
POLAC1A-6	\$ 1,867	\$ 2,134	\$ 2,299	235
POLAC1L	\$ 1,299	\$ 1,484	\$ 1,599	235
POLAC2A	\$ 1,649	\$ 1,884	\$ 2,030	235
POLAC2A-6	\$ 1,929	\$ 2,204	\$ 2,375	235
POLAC2L	\$ 1,339	\$ 1,531	\$ 1,649	235
POLAC3A	\$ 2,192	\$ 2,505	\$ 2,699	235
POLAC3A-6	\$ 2,614	\$ 2,988	\$ 3,219	235
POLAC3L	\$ 1,726	\$ 1,972	\$ 2,125	235
POLAC4A	\$ 2,806	\$ 3,207	\$ 3,455	235
POLAC4A-6	\$ 3,492	\$ 3,991	\$ 4,300	235
POLAC4L	\$ 2,501	\$ 2,858	\$ 3,079	235
POLAC5A	\$ 4,251	\$ 4,859	\$ 5,235	235
POLAC5A-6	\$ 4,812	\$ 5,499	\$ 5,925	235
POLAC7A	\$ 7,860	\$ 8,983	\$ 9,679	235
POLEC1 XMB30	\$ 2,895	\$ 3,309	\$ 3,565	235
POLEC2 XMB30	\$ 3,735	\$ 4,268	\$ 4,599	235
POLEC3 XMB30	\$ 5,253	\$ 6,004	\$ 6,469	235
POLEC4 XMB30	\$ 7,459	\$ 8,524	\$ 9,185	235
POLPAL1	\$ 1,576	\$ 1,801	\$ 1,940	235
POLPAL2	\$ 2,022	\$ 2,311	\$ 2,490	235
POLPAL3	\$ 3,126	\$ 3,572	\$ 3,849	235
POLPAL6	\$ 4,734	\$ 5,411	\$ 5,830	235
PP5	\$ 102	\$ 116	\$ 125	136
PP520	\$ 4,507	\$ 5,151	\$ 5,550	207
PP5M	\$ 154	\$ 176	\$ 189	136
PP620R	\$ 5,222	\$ 5,968	\$ 6,430	207
PPH01	\$ 23	\$ 26	\$ 28	127
PPH11	\$ 23	\$ 26	\$ 28	127
PPH12	\$ 23	\$ 26	\$ 28	127
PPH21	\$ 47	\$ 53	\$ 57	127
PPH22	\$ 75	\$ 86	\$ 92	127
PPH2PL	\$ 39	\$ 44	\$ 47	127
PPH31	\$ 23	\$ 26	\$ 28	127
PPH32	\$ 23	\$ 26	\$ 28	127
PPL101	\$ 23	\$ 26	\$ 28	127
PPL102	\$ 23	\$ 26	\$ 28	127
PPL61	\$ 23	\$ 26	\$ 28	127
PPL81	\$ 23	\$ 26	\$ 28	127
PPL82	\$ 39	\$ 44	\$ 47	127
PR150	\$ 20	\$ 23	\$ 24	122
PR225	\$ 30	\$ 34		

Código	Precio Distribuidor	Precio Mayoreo	Precio Lista	Pág.
RM512B	\$ 690	\$ 788	\$ 849	156
RM512C <small>MAYOR</small>	\$ 731	\$ 836	\$ 900	158
RM535A	\$ 2,132	\$ 2,436	\$ 2,625	160
RM538 <small>MAYOR</small>	\$ 642	\$ 734	\$ 790	159
RM612B	\$ 917	\$ 1,048	\$ 1,129	158
RM612C <small>MAYOR</small>	\$ 861	\$ 984	\$ 1,060	158
RM612CK <small>MAYOR</small>	\$ 1,080	\$ 1,234	\$ 1,329	158
RM720A	\$ 1,730	\$ 1,977	\$ 2,130	160
RMAN	\$ 2,761	\$ 3,156	\$ 3,400	289
RMAN3 <small>MAYOR</small>	\$ 183	\$ 209	\$ 225	286
RMARRO	\$ 57	\$ 65	\$ 70	285
RMARRO4 <small>MAYOR</small>	\$ 219	\$ 250	\$ 269	286
RMARTI	\$ 75	\$ 86	\$ 92	285
RMEN50	\$ 378	\$ 432	\$ 465	285
RMUL6	\$ 183	\$ 209	\$ 225	285
RMULTI <small>MAYOR</small>	\$ 313	\$ 358	\$ 385	286
RNV5	\$ 268	\$ 306	\$ 329	286
RP542A	\$ 5,676	\$ 6,487	\$ 6,990	164
RP642A	\$ 10,406	\$ 11,893	\$ 12,815	164
RP743A	\$ 15,071	\$ 17,224	\$ 18,560	164
RPALA	\$ 1,949	\$ 2,228	\$ 2,400	289
RPDVER	\$ 4,596	\$ 5,252	\$ 5,659	289
RPDVER	\$ 4,596	\$ 5,252	\$ 5,659	289
RPDVERC	\$ 25,561	\$ 29,213	\$ 31,479	207
RPOD	\$ 6,354	\$ 7,262	\$ 7,825	289
RPT2	\$ 1,129	\$ 1,290	\$ 1,390	238
RPV100L	\$ 592	\$ 677	\$ 729	284
RPV100M	\$ 592	\$ 677	\$ 729	284
RPV100X	\$ 592	\$ 677	\$ 729	284
RPZANCO	\$ 325	\$ 372	\$ 400	278
RR616A	\$ 1,429	\$ 1,633	\$ 1,759	160
RSERRU <small>MAYOR</small>	\$ 183	\$ 209	\$ 225	286
RSIL	\$ 284	\$ 324	\$ 349	284
RTPT2	\$ 593	\$ 678	\$ 730	238
S01M	\$ 186	\$ 213	\$ 229	56
S01S	\$ 191	\$ 219	\$ 235	54
S71M	\$ 3,516	\$ 4,018	\$ 4,329	81
S71S	\$ 3,529	\$ 4,033	\$ 4,345	81
S7810HLM	\$ 57	\$ 65	\$ 69	58
S7810HM	\$ 35	\$ 40	\$ 43	58
S7811HLM	\$ 57	\$ 65	\$ 69	58
S7811HM	\$ 35	\$ 40	\$ 43	58
S7812H	\$ 33	\$ 38	\$ 40	57
S7812HL	\$ 56	\$ 64	\$ 68	57
S7812HLM	\$ 57	\$ 65	\$ 69	58
S7812HM	\$ 35	\$ 40	\$ 43	58
S7813HLM	\$ 57	\$ 65	\$ 69	58
S7813HM	\$ 35	\$ 40	\$ 43	58
S7814H	\$ 33	\$ 38	\$ 40	57
S7814HL	\$ 56	\$ 64	\$ 68	57
S7814HLM	\$ 57	\$ 65	\$ 69	58
S7814HM	\$ 35	\$ 40	\$ 43	58
S7815HLM	\$ 57	\$ 65	\$ 69	58
S7815HM	\$ 35	\$ 40	\$ 43	58
S7816H	\$ 33	\$ 38	\$ 40	57
S7816HL	\$ 57	\$ 65	\$ 69	57
S7816HLM	\$ 57	\$ 65	\$ 69	58
S7816HM	\$ 35	\$ 40	\$ 43	58
S7817HLM	\$ 57	\$ 65	\$ 69	58
S7817HM	\$ 41	\$ 47	\$ 50	58
S7818H	\$ 33	\$ 38	\$ 40	57
S7818HL	\$ 57	\$ 65	\$ 69	57
S7818HLM	\$ 63	\$ 72	\$ 77	58
S7818HM	\$ 41	\$ 47	\$ 50	58
S7819HLM	\$ 63	\$ 72	\$ 77	58
S7819HM	\$ 41	\$ 47	\$ 50	58
S7820H	\$ 37	\$ 42	\$ 45	57
S7820HL	\$ 57	\$ 65	\$ 69	57
S7822H	\$ 39	\$ 45	\$ 48	57
S7822HL	\$ 57	\$ 65	\$ 69	57
S7822HLM	\$ 72	\$ 82	\$ 88	58
S7822HM	\$ 48	\$ 54	\$ 58	58
S7824H	\$ 40	\$ 46	\$ 49	57
S7824HL	\$ 59	\$ 67	\$ 72	57
S7826H	\$ 40	\$ 46	\$ 49	57
S7826HL	\$ 64	\$ 73	\$ 78	57
S7828H	\$ 44	\$ 51	\$ 54	57
S7828HL	\$ 72	\$ 82	\$ 88	57
S7830H	\$ 49	\$ 56	\$ 60	57
S7830HL	\$ 82	\$ 93	\$ 100	57
S7832H	\$ 52	\$ 59	\$ 63	57
S7832HL	\$ 89	\$ 102	\$ 109	57
S7834HL	\$ 94	\$ 107	\$ 115	57

Código	Precio Distribuidor	Precio Mayoreo	Precio Lista	Pág.
S7836HL	\$ 106	\$ 121	\$ 130	57
S7840HL	\$ 122	\$ 140	\$ 150	57
S7861	\$ 56	\$ 64	\$ 68	59
S78M <small>MAYOR</small>	\$ 2,046	\$ 2,338	\$ 2,519	80
S78S <small>MAYOR</small>	\$ 2,059	\$ 2,353	\$ 2,535	80
SAG532	\$ 3,419	\$ 3,907	\$ 4,210	209
SAV18	\$ 9	\$ 11	\$ 11	17
SAV24	\$ 9	\$ 11	\$ 11	17
SB710	\$ 8,815	\$ 10,074	\$ 10,855	167
SB714	\$ 14,012	\$ 16,013	\$ 17,255	166
SBF6	\$ 90	\$ 103	\$ 110	112
SBM182	\$ 25	\$ 28	\$ 30	17
SBM1850	\$ 9.80	\$ 12	\$ 12	17
SBM242	\$ 25	\$ 28	\$ 30	17
SBM2450	\$ 9.80	\$ 12	\$ 12	17
SC407C	\$ 1,136	\$ 1,299	\$ 1,399	162
SC507	\$ 1,726	\$ 1,972	\$ 2,125	162
SC707A	\$ 1,534	\$ 1,753	\$ 1,889	162
SG530	\$ 2,952	\$ 3,374	\$ 3,635	209
SI410A	\$ 3,751	\$ 4,287	\$ 4,619	167
SI710A	\$ 4,726	\$ 5,401	\$ 5,819	167
SK302A	\$ 471	\$ 539	\$ 580	160
SK403C	\$ 727	\$ 831	\$ 895	160
SK503A	\$ 877	\$ 1,002	\$ 1,079	160
SK616A <small>MAYOR</small>	\$ 2,773	\$ 3,170	\$ 3,415	166
SM710	\$ 4,507	\$ 5,151	\$ 5,550	168
SOL15140-110	\$ 3,882	\$ 4,436	\$ 4,780	178
SP10400	\$ 926	\$ 1,058	\$ 1,140	276
SP10414	\$ 926	\$ 1,058	\$ 1,140	276
SP10416	\$ 926	\$ 1,058	\$ 1,140	276
SP10421	\$ 926	\$ 1,058	\$ 1,140	276
SP10446	\$ 1,182	\$ 1,351	\$ 1,455	276
SP10468	\$ 1,182	\$ 1,351	\$ 1,455	276
SP10499	\$ 926	\$ 1,058	\$ 1,140	276
SP20300	\$ 118	\$ 135	\$ 145	276
SP20400	\$ 419	\$ 478	\$ 515	276
SP20421	\$ 419	\$ 478	\$ 515	276
SP20422	\$ 419	\$ 478	\$ 515	276
SP20466	\$ 419	\$ 478	\$ 515	276
SP20476	\$ 419	\$ 478	\$ 515	276
SP30100	\$ 39	\$ 44	\$ 47	275
SP30199	\$ 39	\$ 44	\$ 47	275
SP30200	\$ 105	\$ 120	\$ 129	275
SP30299	\$ 105	\$ 120	\$ 129	275
SP30300	\$ 366	\$ 418	\$ 450	275
SP30363	\$ 357	\$ 408	\$ 439	275
SP30399	\$ 357	\$ 408	\$ 439	275
SP40100	\$ 38	\$ 43	\$ 46	275
SP40199	\$ 38	\$ 43	\$ 46	275
SP40200	\$ 113	\$ 129	\$ 139	275
SP40212	\$ 113	\$ 129	\$ 139	275
SP40245	\$ 113	\$ 129	\$ 139	275
SP40262	\$ 113	\$ 129	\$ 139	275
SP40299	\$ 113	\$ 129	\$ 139	275
SP40300	\$ 382	\$ 437	\$ 470	275
SP40312	\$ 382	\$ 437	\$ 470	275
SP40345	\$ 382	\$ 437	\$ 470	275
SP40362	\$ 382	\$ 437	\$ 470	275
SP40369	\$ 382	\$ 437	\$ 470	275
SP40393	\$ 382	\$ 437	\$ 470	275
SP40399	\$ 382	\$ 437	\$ 470	275
SP50256	\$ 90	\$ 103	\$ 110	276
SP50356	\$ 301	\$ 344	\$ 370	276
SPD10	\$ 243	\$ 278	\$ 299	249
SPODAC	\$ 139	\$ 158	\$ 170	284
SPODAM	\$ 139	\$ 158	\$ 170	284
SPODZC	\$ 139	\$ 158	\$ 170	284
SPODZM	\$ 139	\$ 158	\$ 170	284
SPT31S	\$ 324	\$ 371	\$ 399	249
SPT35D	\$ 443	\$ 506	\$ 545	249
SPT65A	\$ 1,299	\$ 1,484	\$ 1,599	249
SPT65F	\$ 313	\$ 358	\$ 385	249
STKGORR	\$ 78	\$ 89	\$ 95	283
STKGORRA	\$ 78	\$ 89	\$ 95	283
STKGORRB	\$ 78	\$ 89	\$ 95	283
STKMALET	\$ 251	\$ 287	\$ 309	281
STKPOAC	\$ 139	\$ 158	\$ 170	284
STKPOAL	\$ 139	\$ 158	\$ 170	284
STKPOAM	\$ 139	\$ 158	\$ 170	284
STKPOAX	\$ 139	\$ 158	\$ 170	284
STKPOZC	\$ 139	\$ 158	\$ 170	284
STKPOZL	\$ 139	\$ 158	\$ 170	284
STKPOZM	\$ 139	\$ 158	\$ 170	284

Código	Precio Distribuidor	Precio Mayoreo	Precio Lista	Pág.
STKPOZX	\$ 139	\$ 158	\$ 170	284
STKREL	\$ 146	\$ 167	\$ 179	282
SV100	\$ 171	\$ 195	\$ 210	276
SV200	\$ 683	\$ 780	\$ 840	276
T00	\$ 122	\$ 140	\$ 150	133
T01	\$ 134	\$ 154	\$ 165	133
T02	\$ 163	\$ 186	\$ 200	133
T03	\$ 208	\$ 237	\$ 255	133
T07	\$ 89	\$ 102	\$ 109	212
T08	\$ 154	\$ 176	\$ 189	134
T10	\$ 82	\$ 93	\$ 100	212
T108	\$ 130	\$ 148	\$ 159	133
T11	\$ 195	\$ 223	\$ 240	134
T110	\$ 175	\$ 200	\$ 215	133
T112	\$ 228	\$ 260	\$ 280	133
T12	\$ 105	\$ 120	\$ 129	212
T14	\$ 74	\$ 84	\$ 90	211
T22	\$ 78	\$ 89	\$ 95	211
T25	\$ 94	\$ 107	\$ 115	211
T26	\$ 74	\$ 84	\$ 90	212
T27	\$ 78	\$ 89	\$ 95	212
T83416	\$ 53	\$ 61	\$ 65	133
T83417	\$ 65	\$ 74	\$ 79	133
T835931/2	\$ 37	\$ 42	\$ 45	133
T83754	\$ 38	\$ 43	\$ 46	133
T841871/2	\$ 65	\$ 74	\$ 79	133
T86426	\$ 55	\$ 63	\$ 67	133
T86427	\$ 60	\$ 68	\$ 73	133
T883331/2	\$ 37	\$ 42	\$ 45	133
TAPECS	\$ 955	\$ 1,091	\$ 1,175	282
TAPES	\$ 918	\$ 1,049	\$ 1,130	282
TB01	\$ 162	\$ 185	\$ 199	26
TB02	\$ 203	\$ 232	\$ 250	26
TB08	\$ 216	\$ 246	\$ 265	26
TB12	\$ 284	\$ 324	\$ 349	26
TB512A	\$ 1,754	\$ 2,004	\$ 2,159	169
TB658A	\$ 4,560	\$ 5,211	\$ 5,615	169
TC658A	\$ 7,012	\$ 8,014	\$ 8,635	169
TC734A	\$ 9,643	\$ 11,020	\$ 11,875	169
TEL538 <small>MAYOR</small>	\$ 601	\$ 686	\$ 739	159
TEN23	\$ 59	\$ 67	\$ 72	237
TEN26	\$ 65	\$ 75	\$ 80	237
TEN26AA	\$ 67	\$ 77	\$ 82	237
TEN33	\$ 79	\$ 91	\$ 97	237
TEN36	\$ 81	\$ 92	\$ 99	237
TEN36AA	\$ 86	\$ 98	\$ 105	237
TEN39	\$ 110	\$ 126	\$ 135	237
TEN412	\$ 211	\$ 241	\$ 259	237
TEN46	\$ 143	\$ 163	\$ 175	237
TEN49	\$ 147	\$ 168	\$ 180	237
TEN49AA	\$ 163	\$ 186	\$ 200	237
TEN512	\$ 297	\$ 339	\$ 365	237
TEN512AA	\$ 313	\$ 358	\$ 385	237
TEN56	\$ 227	\$ 259	\$ 279	237
TEN612	\$ 438	\$ 501	\$ 539	237
TEN712	\$ 609	\$ 696	\$ 749	237
TEN718	\$ 771	\$ 881	\$ 949	237
TER1G	\$ 248	\$ 284	\$ 305	282
TF1	\$ 938	\$ 1,072	\$ 1,155	122
TG103	\$ 406	\$ 464	\$ 500	135
TH5	\$ 102	\$ 116	\$ 125	136
TH5M	\$ 154	\$ 176	\$ 189	136
TIMPU100	\$ 86	\$ 98	\$ 105	291
TJH10A	\$ 167	\$ 191	\$ 205	133
TJH11	\$ 147	\$ 168	\$ 180	133
TJH16	\$ 301	\$ 344	\$ 370	133
TJH7	\$ 105	\$ 120	\$ 129	133
TLEDC	\$ 366	\$ 418	\$ 450	245
TLEDD	\$ 366	\$ 418	\$ 450	245
TLEDR	\$ 893	\$ 1,020	\$ 1,099	245
TMF3	\$ 1,929	\$ 2,204	\$ 2,375	132
TMP-1 1/2	\$ 324	\$ 371	\$ 399	132
TMP10	\$ 2,420	\$ 2,766	\$ 2,980	132
TMP3	\$ 597	\$ 683	\$ 735	132
TMP5	\$ 1,036	\$ 1,184	\$ 1,275	132
TN512	\$ 933	\$ 1,067	\$ 1,149	

MARCA	CÓDIGO	DESCRIPCIÓN	PÁG.	PRECIO	MARCA	CÓDIGO	DESCRIPCIÓN	PÁG.	PRECIO
HERRAMIENTAS									
FOY	17E	Arco segueta solera 12"	17	\$ 84	SURTEK	CT50X	Carretilla 5ft llanta imponchables	33	\$ 975
FOY	17E	Arco segueta ajustable 12"	17	\$ 79	SURTEK	CT55E	Carretilla 5.5ft llanta 2 capas	33	\$ 880
FOY	143125	Mini arco segueta plástico	17	\$ 39	SURTEK	CT55A	Carretilla 5.5ft llanta 4 capas	33	\$ 905
FOY	143124	Arco calador 6" 5 hojas	17	\$ 100	SURTEK	CT55S	Carretilla 5.5ft llanta sólida	33	\$ 905
SURTEK	SBM1850	Segueta bimetalica 12" 18dpp	17	\$ 12	SURTEK	CT55X	Carretilla 5.5ft llanta imponchables	33	\$ 999
SURTEK	SBM2450	Segueta bimetalica 12" 24dpp	17	\$ 12	SURTEK	CT60X	Carretilla 6ft llanta 2 capas	33	\$ 920
SURTEK	SBM182	Segueta bimetal 12" 18dpp 2 piezas	17	\$ 30	SURTEK	CT60A	Carretilla 6ft llanta 4 capas	33	\$ 975
SURTEK	SBM242	Segueta bimetal 12" 24dpp 2 piezas	17	\$ 30	SURTEK	CT60S	Carretilla 6ft llanta sólida	33	\$ 975
SURTEK	SAV18	Segueta ac alta vel 12" 18dpp	17	\$ 11	SURTEK	CT60X	Carretilla 6ft llanta imponchable	33	\$ 1,069
SURTEK	SAV24	Segueta ac alta vel 12" 24dpp	17	\$ 11	SURTEK	CS402	Carretilla 4ft llanta 2 capas	33	\$ 839
SURTEK	130050	Azadón lane forjado #0	18	\$ 77	SURTEK	CS404	Carretilla 4ft llanta 4 capas	33	\$ 859
SURTEK	130051	Azadón lane forjado #1	18	\$ 79	SURTEK	CS40S	Carretilla 4ft llanta sólida	33	\$ 859
SURTEK	130052	Azadón lane forjado #2	18	\$ 82	SURTEK	CS40X	Carretilla 4ft llanta imponchables	33	\$ 945
SURTEK	130053	Azadón lane forjado #3	18	\$ 84	SURTEK	CS452	Carretilla 4.5ft llanta 2 capas	33	\$ 859
SURTEK	130089	Azadón lane forjado #0 con mango	18	\$ 179	SURTEK	CS45A	Carretilla 4.5ft llanta 4 capas	33	\$ 880
SURTEK	130056	Azadón lane forjado #1 con mango	18	\$ 180	SURTEK	CS45S	Carretilla 4.5ft llanta sólida	33	\$ 880
SURTEK	130057	Azadón lane forjado #2 con mango	18	\$ 180	SURTEK	CS45X	Carretilla 4.5ft llanta imponchable	33	\$ 975
SURTEK	130058	Azadón lane forjado #3 con mango	18	\$ 185	SURTEK	CS502	Carretilla 5ft llanta 2 capas	33	\$ 845
SURTEK	130054	Azadón para jardinero 48"	18	\$ 110	SURTEK	CS504	Carretilla 5ft llanta 4 capas	33	\$ 875
SURTEK	130055	Azadón para tomatero 16"	18	\$ 90	SURTEK	CS50S	Carretilla 5ft llanta sólida	33	\$ 875
SURTEK	BAF150G	Barreta hexagonal 1"x1.5m grip	19	\$ 480	SURTEK	CS50X	Carretilla 5ft llanta imponchables	33	\$ 975
SURTEK	BAF175G	Barreta hexagonal 1"x1.75m grip	19	\$ 569	SURTEK	CS522	Carretilla 5.5ft llanta 2 capas	33	\$ 880
SURTEK	BAF100	Barreta hexagonal 7/8"x1.00m	19	\$ 190	SURTEK	CS55A	Carretilla 5.5ft llanta 4 capas	33	\$ 905
SURTEK	BAF125	Barreta hexagonal 7/8"x1.25m	19	\$ 230	SURTEK	CS55S	Carretilla 5.5ft llanta sólida	33	\$ 905
SURTEK	BAF150	Barreta hexagonal 1"x1.5m	19	\$ 350	SURTEK	CS55X	Carretilla 5.5ft llanta imponchables	33	\$ 999
SURTEK	BAF175	Barreta hexagonal 1"x1.75m	19	\$ 420	SURTEK	CS602	Carretilla 6ft llanta 2 capas	33	\$ 920
SURTEK	BAF200	Barreta hexagonal 1 1/4"x1.75m	19	\$ 659	SURTEK	CS604	Carretilla 6ft llanta 4 capas	33	\$ 975
FOY	141851	Barreta redonda 7/8"x1.25m	19	\$ 220	SURTEK	CS60S	Carretilla 6ft llanta sólida	33	\$ 975
FOY	141852	Barreta redonda 1"x1.50m	19	\$ 335	SURTEK	CS60X	Carretilla 6ft llanta imponchable	33	\$ 1,069
FOY	141853	Barreta redonda 1"x1.75m	19	\$ 405	FOY	CTF40X	Carretilla 4ft llanta 2 capas	34	\$ 610
SURTEK	130670	Bieldo forjado mango largo 3 dientes	20	\$ 265	FOY	CTF40A	Carretilla 4ft llanta 4 capas	34	\$ 629
SURTEK	130672	Bieldo forjado mango largo 4 dientes	20	\$ 275	FOY	CTF452	Carretilla 4.5ft llanta 2 capas	34	\$ 670
SURTEK	130674	Bieldo forjado mango largo 5 dientes	20	\$ 300	FOY	CTF45A	Carretilla 4.5ft llanta 4 capas	34	\$ 685
SURTEK	130676	Bieldo forjado mango largo 6 dientes	20	\$ 349	FOY	CTF55A	Carretilla 5.5ft llanta 4 capas	34	\$ 715
SURTEK	130671	Bieldo forjado puño metal 4 dientes	20	\$ 275	FOY	CF402	Carretilla 4ft llanta 2 capas	34	\$ 610
SURTEK	130673	Bieldo forjado puño metal 5 dientes	20	\$ 300	FOY	CF404	Carretilla 4ft llanta 4 capas	34	\$ 629
SURTEK	130675	Bieldo forjado Barley largo 5 dientes	20	\$ 349	FOY	CF452	Carretilla 4.5ft llanta 2 capas	34	\$ 670
FOY	144129	Juego de 5 brocas de acero de alta velocidad	22	\$ 60	FOY	CF45A	Carretilla 4.5ft llanta 4 capas	34	\$ 685
FOY	144140	Juego 4 brocas para concreto	23	\$ 42	FOY	CF55A	Carretilla 5.5ft llanta 4 capas	34	\$ 715
FOY	144131	Broca para concreto 3/16"x4"	23	\$ 4.90	SURTEK	CT502W	Carretilla 5ft llanta 2 capas madera	34	\$ 1,350
FOY	144133	Broca para concreto 1/4"x4"	23	\$ 5.20	SURTEK	CT504W	Carretilla 5ft llanta 4 capas madera	34	\$ 1,360
FOY	144134	Broca para concreto 1/4"x6"	23	\$ 7	SURTEK	CT602W	Carretilla 6ft llanta 2 capas madera	34	\$ 1,400
FOY	144135	Broca para concreto 1/4"x12"	23	\$ 10	SURTEK	CT604W	Carretilla 6ft llanta 4 capas madera	34	\$ 1,415
FOY	142650	Brocha mango plástico 1/2"	25	\$ 5.30	SURTEK	CT604P	Carretilla 6ft llanta 4 capas PTR	34	\$ 1,555
FOY	142651	Brocha mango plástico 1"	25	\$ 7.30	SURTEK	CT604A	Carretilla 6ft llanta 4 capas concha plástica	35	\$ 1,230
FOY	142652	Brocha mango plástico 1 1/2"	25	\$ 10	SURTEK	CT70A	Minicarretilla para niños	35	\$ 299
FOY	142653	Brocha mango plástico 2"	25	\$ 12	FOY	CTFJR2	Juego llantas-acc p/carret 2 capas	35	\$ 369
FOY	142654	Brocha mango plástico 2 1/2"	25	\$ 14	FOY	CTFJR4	Juego llantas-acc p/carret 4 capas	35	\$ 390
FOY	142655	Brocha mango plástico 3"	25	\$ 20	FOY	CFJR2	Juego llantas-acc p/carret 2 capas	35	\$ 369
FOY	142656	Brocha mango plástico 4"	25	\$ 29	FOY	CFJR4	Juego llantas-acc p/carret 4 capas	35	\$ 390
FOY	142657	Brocha mango plástico 5"	25	\$ 41	SURTEK	CTR2	Llanta de 2 capas ligera con rin	35	\$ 250
FOY	142658	Brocha mango plástico 6"	25	\$ 51	SURTEK	CTR4	Llanta de 4 capas reforz con rin	35	\$ 289
SURTEK	125071	Caja plásticas broche plásticas 12"	27	\$ 90	SURTEK	CTR50	Llanta sólida con rin	35	\$ 289
SURTEK	125073	Caja plásticas broche plásticas 16-3/16"	27	\$ 210	SURTEK	CTRXX	Llanta imponchable con rin	35	\$ 410
SURTEK	125074	Caja plásticas broche plásticas 20"	27	\$ 359	FOY	CTFR2	Llanta 2 capas 14" con rin	36	\$ 180
FOY	143200	Caja plásticas con organizadora 12.5"	27	\$ 85	FOY	CTFR4	Llanta 4 capas 14" con rin	36	\$ 185
FOY	143201	Caja plásticas con organizadora 16"	27	\$ 199	SURTEK	CTLL	Llanta neumatica sin rin	36	\$ 105
FOY	143202	Caja plásticas con organizadora 22"	27	\$ 345	SURTEK	CTLR	Llanta neumatica reforz sin rin	36	\$ 129
FOY	143213	Estuche portaherramientas cuero con cinto 4 compartimentos	28	\$ 179	SURTEK	CTC	Camara para llanta carretilla	36	\$ 39
FOY	143212	Estuche portaherramientas cuero 4 compartimentos	28	\$ 225	SURTEK	CTBAL	Par baleros para carretilla	36	\$ 17
FOY	142070	Juego 2 vernier plástico 3" y 6"	30	\$ 49	FOY	141838	Cinzel de 1/2x10"	38	\$ 30
FOY	141735	Carda copa 4"x0.35 r5/8-11	31	\$ 91	FOY	141841	Cinzel de 3/4x8"	38	\$ 33
FOY	141730	Carda cop tren 5"x0.35 r5/8-11	31	\$ 149	FOY	141843	Cinzel de 3/4x12"	38	\$ 45
FOY	141740	Carda cir 1/4 zanco 2 x 0.17mm	31	\$ 19	FOY	141844	Cinzel de 7/8x8"	38	\$ 50
FOY	141741	Carda cir 1/4 zanco 3 x 0.17mm	31	\$ 28	FOY	141846	Cinzel de 7/8x12"	38	\$ 67
FOY	141745	Carda cop 1/4zanco 2-3/4"x.17mm	31	\$ 24	FOY	141847	Cinzel de 1x8"	38	\$ 68
FOY	141746	Carda cop 1/4 zanco 3/4"x0.30mm	31	\$ 31	FOY	141848	Cinzel de 1x10"	38	\$ 73
SURTEK	CT402	Carretilla 4ft llanta 2 capas	32	\$ 839	FOY	141849	Cinzel de 1x12"	38	\$ 83
SURTEK	CT404	Carretilla 4ft llanta 4 capas	32	\$ 859	FOY	142082	Cinta larga fibra vidrio 30m	39	\$ 185
SURTEK	CT40S	Carretilla 4ft llanta sólida	32	\$ 859	FOY	142083	Cinta larga fibra vidrio 50m	39	\$ 265
SURTEK	CT40X	Carretilla 4ft llanta imponchable	32	\$ 945	FOY	142086	Cinta larga fibra vidrio tipo cruceta 100m	39	\$ 485
SURTEK	CT452	Carretilla 4.5ft llanta 2 capas	32	\$ 859	FOY	142680	Corta azulejos 12" (304mm)	41	\$ 215
SURTEK	CT454	Carretilla 4.5ft llanta 4 capas	32	\$ 880	FOY	142681	Corta azulejos 13" (330mm)	41	\$ 215
SURTEK	CT45S	Carretilla 4.5ft llanta sólida	32	\$ 880	FOY	142682	Corta azulejos 16" (400mm)	41	\$ 260
SURTEK	CT45X	Carretilla 4.5ft llanta imponchables	32	\$ 975	FOY	142685	Cuchilla de tungsteno para corta azulejos	41	\$ 57
SURTEK	CT502	Carretilla 5ft llanta 2 capas	33	\$ 845	FOY	142100	Corta perno 12"	43	\$ 185
SURTEK	CT504	Carretilla 5ft llanta 4 capas	33	\$ 875	FOY	142101	Corta perno 14"	43	\$ 205
SURTEK	CT50S	Carretilla 5ft llanta sólida	33	\$ 875	FOY	142102	Corta perno 18"	43	\$ 250
					FOY	142103	Corta perno 24"	43	\$ 339



**ESTOS PRODUCTOS TIENEN PRECIO DE VENTA LIBRE (PVL)
POR LO QUE EL PRECIO MÍNIMO DE VENTA NO APLICA.**

MARCA	CÓDIGO	DESCRIPCIÓN	PÁG.	PRECIO	MARCA	CÓDIGO	DESCRIPCIÓN	PÁG.	PRECIO
FOY	142104	Corta perno 30"	43	\$ 469	FOY	FDE4	Juego 4 Destornillador mango PVC	67	\$ 79
FOY	142105	Corta perno 36"	43	\$ 580	FOY	2DP34	Juego 2 Destornillador pvc 3/16"x4"	67	\$ 42
FOY	143305	Cortatubos 1/64-1 1/8"	44	\$ 100	FOY	2DP44	Juego 2 Destornillador pvc 1/4"x4"	67	\$ 51
FOY	143335	Repuesto para cortatubos 143305	44	\$ 42	FOY	2DP42	Juego 2 Destornillador pvc 1/4"x1-1/2"	67	\$ 28
FOY	130411	Cuchara tipo philadelphia 6"	45	\$ 42	FOY	DEP34	Destornillador PVC plana 3/16X4"	67	\$ 19
FOY	130412	Cuchara tipo philadelphia 7"	45	\$ 46	FOY	DEP36	Destornillador PVC plana 3/16X6"	67	\$ 21
FOY	130413	Cuchara tipo philadelphia 8"	45	\$ 50	FOY	DEP44	Destornillador PVC plana 1/4X4"	67	\$ 24
FOY	130414	Cuchara tipo philadelphia 9"	45	\$ 54	FOY	DEP46	Destornillador PVC plana 1/4X6"	67	\$ 27
FOY	130415	Cuchara tipo philadelphia 10"	45	\$ 57	FOY	DEP48	Destornillador PVC plana 1/4X8"	67	\$ 33
FOY	130416	Cuchara tipo philadelphia 11"	45	\$ 61	FOY	DEP56	Destornillador PVC plana 5/16X6"	67	\$ 42
FOY	130417	Cuchara tipo guadalajara 9"	45	\$ 60	FOY	DPP33	Destornillador PVC phillips #1 3/16X3"	67	\$ 17
FOY	130418	Cuchara tipo merida 7"	45	\$ 46	FOY	DPP34	Destornillador PVC phillips #1 3/16X4"	67	\$ 19
FOY	130419	Cuchara tipo merida 8"	45	\$ 50	FOY	DPP36	Destornillador PVC phillips #1 3/16X6"	67	\$ 21
FOY	130420	Cuchara tipo merida 9"	45	\$ 54	FOY	DPP44	Destornillador PVC phillips #2 1/4X4"	67	\$ 24
SURTEK	CC5	Cuña para concreto 30cm x 3/4"	45	\$ 35	FOY	DPP46	Destornillador PVC phillips #2 1/4X6"	67	\$ 27
SURTEK	CC4	Cuña para concreto 35cm x 7/8"	45	\$ 50	FOY	DPP48	Destornillador PVC phillips #2 1/4X8"	67	\$ 33
SURTEK	CC1	Cuña para concreto 40cm x 1"	45	\$ 79	FOY	DPP56	Destornillador PVC phillips #3 5/16X6"	67	\$ 43
SURTEK	CC2	Cuña para concreto 51cm x 1-1/4"	45	\$ 165	FOY	141617	Juego 11 Destornillador precisión	68	\$ 46
SURTEK	CC3	Cuña para concreto 61cm x 1-1/2"	45	\$ 255	FOY	141616	Juego 6 Destornillador precisión	68	\$ 35
FOY	140438	Juego dados acc pg 21pz 3/8"	49	\$ 559	SURTEK	128200	Disco tipo 27 inox 4-1/2x1/4"	69	\$ 24
FOY	140435	Juego 9 dados pg 3/8" riel	50	\$ 129	SURTEK	128201	Disco tipo 27 inox 7x1/4"	69	\$ 45
BALTA	190409	Juego 9 dados pg 3/8" riel	50	\$ 90	SURTEK	123325	Disco tipo 27 metal 4-1/2x1/8"	69	\$ 13
FOY	140437	Juego dados acc metr 21pz 3/8"	50	\$ 599	SURTEK	123326	Disco tipo 27 metal 7x1/8"	69	\$ 25
FOY	140436	Juego 9 dados metr 3/8" riel	50	\$ 115	SURTEK	123327	Disco tipo 27 metal 9x1/8"	69	\$ 35
FOY	140440	Matraca 3/8" rev cabeza pera	52	\$ 175	SURTEK	123320	Disco tipo 27 metal 4-1/2x1/4"	69	\$ 20
FOY	140439	Matraca 3/8" rev redonda	52	\$ 85	SURTEK	123321	Disco tipo 27 metal 7x1/4"	69	\$ 40
FOY	140444	Juego dados acc pg 17pz 1/2"	54	\$ 919	SURTEK	123322	Disco tipo 27 metal 9x1/4"	69	\$ 60
FOY	140441	Juego 8 dados pg 1/2" riel	55	\$ 189	SURTEK	123323	Disco tipo 27 metal 7x5/32"	69	\$ 40
BALTA	190411	Juego 8 dados pg 1/2" riel	55	\$ 115	SURTEK	123324	Disco tipo 27 metal 9x5/32"	69	\$ 50
FOY	140443	Juego dados y accesorios métrico 17 piezas 1/2"	55	\$ 919	SURTEK	128203	Disco abra 4-1/2"x1.2mm inox	69	\$ 14
FOY	140442	Juego 8 dados métrico 1/2" riel	56	\$ 189	SURTEK	123333	Disco tipo 1 metal 7x1/8"	69	\$ 29
FOY	DH1218	Dado 1/2" 6 puntas 9/16"	57	\$ 12	SURTEK	123337	Disco tipo 1 metal 14x7/64" chop	69	\$ 84
FOY	DH1220	Dado 1/2" 6 puntas 5/8"	57	\$ 12	SURTEK	123339	Disco tipo 1 metal 14x7/64" a/pot	69	\$ 115
FOY	DH1222	Dado 1/2" 6 puntas 11/16"	57	\$ 12	SURTEK	123330	Disco tipo 27 piedra 4-1/2x1/8"	69	\$ 14
FOY	DH1224	Dado 1/2" 6 puntas 3/4"	57	\$ 14	SURTEK	123331	Disco tipo 27 piedra 7x1/8"	69	\$ 27
FOY	DH1226	Dado 1/2" 6 puntas 13/16"	57	\$ 15	SURTEK	123332	Disco tipo 27 piedra 9x1/8"	69	\$ 40
FOY	DH1228	Dado 1/2" 6 puntas 7/8"	57	\$ 18	SURTEK	123328	Disco tipo 27 piedra 7x5/32"	69	\$ 44
FOY	DH1230	Dado 1/2" 6 puntas 15/16"	57	\$ 20	SURTEK	123335	Disco tipo 1 piedra 7x9/64"	69	\$ 29
FOY	140446	Matraca 1/2" rev cabeza pera	58	\$ 200	SURTEK	123470	Disco diamante 4" corte turbo	70	\$ 59
FOY	140445	Matraca 1/2" cabeza redonda	59	\$ 129	SURTEK	123461	Disco diamante turbo 4 1/2"	70	\$ 68
FOY	143325	Bomba destapacaños 6"	61	\$ 47	SURTEK	123464	Disco diamante turbo 7"	70	\$ 170
FOY	2DB34	Juego 2 Destornillador bimaternal 3/16"x4"	66	\$ 53	SURTEK	123467	Disco diamante turbo 9"	70	\$ 260
FOY	2DB44	Juego 2 Destornillador bimaternal 1/4"x4"	66	\$ 57	SURTEK	123471	Disco diamante 4" cte segmenta	70	\$ 63
FOY	2DB42	Juego 2 Destornillador bimaternal 1/4"x1-1/2"	66	\$ 42	SURTEK	123462	Disco diamante segmentado 4 1/2"	70	\$ 72
FOY	DEB34	Destornillador bimaternal plana 3/16X4"	66	\$ 27	SURTEK	123463	Disco diamante segmentado 5"	70	\$ 129
FOY	DEB44	Destornillador bimaternal plana 1/4X4"	66	\$ 32	SURTEK	123465	Disco diamante segmentado 7"	70	\$ 179
FOY	DEB46	Destornillador bimaternal plana 1/4X6"	66	\$ 35	SURTEK	123468	Disco diamante segmentado 9"	70	\$ 275
FOY	DEB56	Destornillador bimaternal plana 5/16X6"	66	\$ 44	SURTEK	123472	Disco diamante 4" corte continuo	70	\$ 63
FOY	DPB33	Destornillador bimaternal phillips #1 3/16X3"	66	\$ 27	SURTEK	123460	Disco diamante continuo 4 1/2"	70	\$ 72
FOY	DPB34	Destornillador bimaternal phillips #1 3/16X4"	66	\$ 28	SURTEK	123466	Disco diamante continuo 7"	70	\$ 179
FOY	DPB36	Destornillador bimaternal phillips #1 3/16X6"	66	\$ 30	SURTEK	123469	Disco diamante continuo 9"	70	\$ 275
FOY	DPB44	Destornillador bimaternal phillips #2 1/4X4"	66	\$ 32	FOY	143511	Disco diam 4 1/2" corte segmenta	70	\$ 67
FOY	DPB46	Destornillador bimaternal phillips #2 1/4X6"	66	\$ 37	FOY	143513	Disco diamant 7" corte segmentado	70	\$ 169
FOY	DPB48	Destornillador bimaternal phillips #2 1/4X8"	66	\$ 41	FOY	143510	Disco diam 4 1/2" corte continuo	70	\$ 61
FOY	DPB56	Destornillador bimaternal phillips #3 5/16X6"	66	\$ 48	FOY	143512	Disco diamante 7" corte continuo	70	\$ 150
FOY	A02	Juego 10 destornilladores negros	66	\$ 209	SURTEK	DLZ408	Disco Laminado 4" grano 80	70	\$ 51
FOY	FGD01	Juego 6 destornilladores negros	66	\$ 140	SURTEK	DLZ454	Disco Laminado 4 1/2" grano 40	70	\$ 57
FOY	FGD02	Juego 2 destornilladores negros	66	\$ 51	SURTEK	DLZ456	Disco Laminado 4 1/2" grano 60	70	\$ 57
FOY	DER02	Destornillador negro plana redondo 3/16x4"	66	\$ 22	SURTEK	DLZ458	Disco Laminado 4 1/2" grano 120	70	\$ 57
FOY	DER04	Destornillador negro plana redondo 1/4x4"	66	\$ 27	SURTEK	DLZ704	Disco Laminado 7" grano 40	70	\$ 115
FOY	DER16	Destornillador negro plana redondo 1/4x6"	66	\$ 29	SURTEK	DLZ706	Disco Laminado 7" grano 60	70	\$ 115
FOY	DER06	Destornillador negro plana redondo 5/16x6"	66	\$ 38	SURTEK	DLZ708	Disco Laminado 7" grano 80	70	\$ 115
FOY	DER08	Destornillador negro plana redondo 3/8x8"	66	\$ 51	SURTEK	DLZ7012	Disco Laminado 7" grano 120	70	\$ 115
FOY	DCR22	Destornillador negro cabinet 1/8x2 1/2"	66	\$ 14	SURTEK	121150	Doblador tubo hidráulico 12 toneladas	71	\$ 3,520
FOY	DCR32	Destornillador negro cabinet 1/8x4"	66	\$ 15	FOY	143411	Doblador tubo hidráulico 16 toneladas	71	\$ 5,599
FOY	DCR31	Destornillador negro cabinet 3/16x3"	66	\$ 21	FOY	142073	Escuadra de combinado universal 12"	73	\$ 97
FOY	DCR24	Destornillador negro cabinet 3/16x4"	66	\$ 23	FOY	142071	Escuadra de cantero 8x12"	73	\$ 55
FOY	DCR34	Destornillador negro cabinet 3/16x6"	66	\$ 24	FOY	142072	Escuadra de cantero 16x24"	73	\$ 135
FOY	DPR80	Destornillador negro phillips #0 1/8x2-1/2"	66	\$ 14	FOY	142623	Espatula rígida 2"	74	\$ 19
FOY	DPR81	Destornillador negro phillips #0 1/8x8"	66	\$ 17	FOY	142624	Espatula rígida 3"	74	\$ 20
FOY	DPR03	Destornillador negro phillips #1 3/16x3"	66	\$ 21	FOY	142620	Espatula flexible 2"	74	\$ 17
FOY	DPR83	Destornillador negro phillips #1 3/16x8"	66	\$ 23	FOY	142621	Espatula flexible 3"	74	\$ 19
FOY	DPR84	Destornillador negro phillips #2 1/4x4"	66	\$ 26	FOY	142622	Espatula flexible 4"	74	\$ 21
FOY	DPR88	Destornillador negro phillips #2 1/4x8"	66	\$ 33	FOY	142628	Juego 4 cuñas para raspar mango plástico	74	\$ 23
FOY	DPR86	Destornillador negro phillips #3 5/16x6"	66	\$ 38	FOY	142635	Cuña para raspar con mango 4.5x2-3/4"	74	\$ 4.60
FOY	DER52	Destornillador negro trompo plana 1/4x1-1/2"	66	\$ 22	FOY	142636	Cuña para raspar con mango 4.5x5"	74	\$ 8.80
FOY	DPR71	Destornillador negro phillips #2 1/4x1 3/8"	66	\$ 22	FOY	142633	Cuña para raspar sin mango 4.5x2-3/4"	74	\$ 3
FOY	FDE6T	Juego 6 Destornillador mango PVC transparente	67	\$ 120					
FOY	FDE6	Juego 6 Destornillador mango PVC	67	\$ 120					

MARCA	CÓDIGO	DESCRIPCIÓN	PÁG.	PRECIO	MARCA	CÓDIGO	DESCRIPCIÓN	PÁG.	PRECIO
FOY	142634	Cuña para raspar sin mango 4.5x5"	74	\$ 5,70	FOY	140628	Llave combinado 7/8" pulido espejo	90	\$ 58
FOY	140503	Extractor poleas reversible 3"	75	\$ 149	FOY	140630	Llave combinado 15/16" pulido espejo	90	\$ 63
FOY	140504	Extractor poleas reversible 4"	75	\$ 215	FOY	140632	Llave combinado 1" pulido espejo	90	\$ 72
FOY	140506	Extractor poleas reversible 6"	75	\$ 300	FOY	140806	Llave combinado 6mm pulido espejo	90	\$ 16
FOY	140508	Extractor poleas reversible 8"	75	\$ 540	FOY	140807	Llave combinado 7mm pulido espejo	90	\$ 17
SURTEK	B122070	Flexómetro invencible 3m	76	\$ 52	FOY	140808	Llave combinado 8mm pulido espejo	90	\$ 17
SURTEK	B122071	Flexómetro invencible 5m	76	\$ 98	FOY	140809	Llave combinado 9mm pulido espejo	90	\$ 19
SURTEK	B122072	Flexómetro invencible 8m	76	\$ 150	FOY	140810	Llave combinado 10mm pulido espejo	90	\$ 19
FOY	142062	Flexómetro anti impacto 3m	77	\$ 46	FOY	140811	Llave combinado 11mm pulido espejo	90	\$ 22
FOY	142063	Flexómetro anti impacto 5m	77	\$ 92	FOY	140812	Llave combinada 12mm pulido espejo	90	\$ 21
FOY	142064	Flexómetro anti impacto 7.5m	77	\$ 145	FOY	140813	Llave combinado 13mm pulido espejo	90	\$ 24
FOY	142120	Flexómetro 3m x 1/2" azul	77	\$ 30	FOY	140814	Llave combinado 14mm pulido espejo	90	\$ 26
FOY	142121	Flexómetro 5m x 3/4" azul	77	\$ 49	FOY	140815	Llave combinado 15mm pulido espejo	90	\$ 30
FOY	142122	Flexómetro 8m x 1" azul	77	\$ 92	FOY	140816	Llave combinado 16mm pulido espejo	90	\$ 32
FOY	142123	Flexómetro 3m x 1/2" amarillo	77	\$ 30	FOY	140817	Llave combinado 17mm pulido espejo	90	\$ 35
FOY	142124	Flexómetro 5m x 3/4" amarillo	77	\$ 49	FOY	140818	Llave combinado 18mm pulido espejo	90	\$ 39
FOY	142125	Flexómetro 3m x 1/2" rojo	77	\$ 30	FOY	140819	Llave combinado 19mm pulido espejo	90	\$ 41
FOY	142126	Flexómetro 5m x 3/4" rojo	77	\$ 49	FOY	144205	Llave combinado estándar 5/16	92	\$ 22
FOY	142127	Flexómetro 3m x 1/2" turquesa	77	\$ 30	FOY	144206	Llave combinado estándar 3/8	92	\$ 24
FOY	142128	Flexómetro 5m x 3/4" turquesa	77	\$ 49	FOY	144207	Llave combinado estándar 7/16	92	\$ 26
FOY	142129	Flexómetro 3mx1/2" azul display	77	\$ 28	FOY	144208	Llave combinado estándar 1/2	92	\$ 31
FOY	142130	Flexómetro 5mx3/4" azul display	77	\$ 46	FOY	144209	Llave combinado estándar 9/16	92	\$ 34
FOY	142131	Flexómetro 3mx1/2" colores disp	77	\$ 28	FOY	144210	Llave combinado estándar 5/8	92	\$ 43
FOY	142132	Flexómetro 5mx3/4" colores disp	77	\$ 46	FOY	144211	Llave combinado estándar 11/16	92	\$ 46
FOY	FFG03	Formon para madera 1/2"	78	\$ 57	FOY	144212	Llave combinado estándar 3/4	92	\$ 52
FOY	FFG04	Formon para madera 5/8"	78	\$ 57	FOY	144216	Llave combinado estándar 1	92	\$ 110
FOY	FFG05	Formon para madera 3/4"	78	\$ 57	FOY	ES5	Juego 5 llaves españolas estándar	94	\$ 149
FOY	FFG06	Formon para madera 7/8"	78	\$ 57	FOY	ES1214	Llave española 3/8x7/16"	94	\$ 21
FOY	FFG07	Formon para madera 1"	78	\$ 57	FOY	ES1416	Llave española 7/16x1/2"	94	\$ 25
SURTEK	125412	Juego para mecanico 107pz	80	\$ 3,815	FOY	ES1618	Llave española 1/2x9/16"	94	\$ 29
SURTEK	S71S	Juego combinado trabajo profesional en pulgadas 71 piezas	81	\$ 4,345	FOY	ES1820	Llave española 9/16x5/8"	94	\$ 29
SURTEK	S71M	Juego combinado trabajo profesional métrico 71 piezas	81	\$ 4,329	FOY	EM5	Juego 5 llaves españolas mm	94	\$ 109
SURTEK	F4458A	Juego combinado trabajo profesional en pulgadas 70 piezas	81	\$ 2,410	FOY	EM0809	Llave española 8x9mm	94	\$ 19
SURTEK	F4458AM	Juego combinado trabajo profesional métrico 70 piezas	81	\$ 2,409	FOY	EM1011	Llave española 10x11mm	94	\$ 23
SURTEK	F4458	Juego combinado trabajo profesional en pulgadas 50 piezas	82	\$ 1,525	FOY	EM1213	Llave española 12x13mm	94	\$ 25
SURTEK	F4458M	Juego combinado trabajo profesional métrico 50 piezas	82	\$ 1,490	FOY	EM1415	Llave española 14x15mm	94	\$ 29
SURTEK	125411	Juego para electricista 21 piezas	82	\$ 2,379	SURTEK	3574	Llave p/tanque gas 7/8"	94	\$ 46
SURTEK	JP18	Juego para Plomero 18 piezas	82	\$ 1,225	FOY	3574T	Llave p/tanque gas 7/8"	94	\$ 36
SURTEK	JC14	Juego para Carpintero 14 piezas	82	\$ 1,369	FOY	141721	Juego 10 llaves hex L pg argolla	96	\$ 49
SURTEK	JA14	Juego herramientas para auto 14 piezas	82	\$ 1,350	FOY	141720	Juego 10llave hex L metr argolla	96	\$ 49
SURTEK	JB12	Juego básico profesional 12 piezas	82	\$ 955	BALTA	190021	Juego 8 llaves hex L pg argolla	96	\$ 20
SURTEK	F12	Juego automotriz pg 7 piezas estuche	82	\$ 390	BALTA	190020	Juego 8llaves hex L metr argolla	96	\$ 20
FOY	144038	Juego combinado 106 piezas	83	\$ 829	FOY	143308	Llave stillson 8"	97	\$ 83
FOY	144036	Juego combinado 95 piezas	83	\$ 1,105	FOY	143310	Llave stillson 10"	97	\$ 105
FOY	144040	Juego combinado 94 piezas	83	\$ 740	FOY	143312	Llave stillson 12"	97	\$ 135
FOY	144039	Juego combinado 88 piezas	83	\$ 579	FOY	143314	Llave stillson 14"	97	\$ 165
FOY	144023	Juego combinado 83 piezas	83	\$ 469	FOY	143318	Llave stillson 18"	97	\$ 265
FOY	144042	Juego combinado 68 piezas	83	\$ 1,525	FOY	143324	Llave stillson 24"	97	\$ 400
FOY	144005	Juego combinado 51 piezas	84	\$ 429	BALTA	190182	Llave stillson 12"	97	\$ 129
FOY	144035	Juego combinado 45 piezas	84	\$ 410	BALTA	190184	Llave stillson 14"	97	\$ 159
FOY	144041	Juego combinado 44 piezas	84	\$ 355	BALTA	190188	Llave stillson 18"	97	\$ 259
FOY	144006	Juego combinado 38 piezas	84	\$ 240	SURTEK	MARR3X	Marro octag 3lb forjado	100	\$ 229
FOY	144037	Juego combinado 28 piezas	84	\$ 530	SURTEK	MARR4X	Marro octag 4lb forjado	100	\$ 249
FOY	144043	Juego herramientas hogar 6 piezas	84	\$ 225	SURTEK	MARR2FV	Marro octag 2lb fibra vidrio	100	\$ 110
FOY	144044	Juego herramientas hogar 5 piezas	84	\$ 225	SURTEK	MARR3FV	Marro octag 3lb fibra vidrio	100	\$ 125
FOY	140406	Llave ajustable 6" cromada	87	\$ 60	SURTEK	MARR4FV	Marro octag 4lb fibra vidrio	100	\$ 145
FOY	140408	Llave ajustable 8" cromada	87	\$ 77	SURTEK	MARR2	Marro octagonal 2lb	100	\$ 100
FOY	140410	Llave ajustable 10" cromada	87	\$ 109	SURTEK	MARR3	Marro octagonal 3lb	100	\$ 115
FOY	140412	Llave ajustable 12" cromada	87	\$ 150	SURTEK	MARR4	Marro octagonal 4lb	100	\$ 130
FOY	140426	Llave ajustable 6" pavonada	87	\$ 60	SURTEK	MARR6FV	Marro octag 6lb fibra vidrio	100	\$ 239
FOY	140428	Llave ajustable 8" pavonada	87	\$ 77	SURTEK	MARR8FV	Marro octag 8lb fibra vidrio	100	\$ 299
FOY	140430	Llave ajustable 10" pavonada	87	\$ 109	SURTEK	MARR10FV	Marro octag 10lb fibra vidrio	100	\$ 359
FOY	140432	Llave ajustable 12" pavonada	87	\$ 150	SURTEK	MARR12FV	Marro octag 12lb fibra vidrio	100	\$ 420
FOY	140460	Juego 11 llaves combinado en pulgadas rack	90	\$ 340	SURTEK	MARR14FV	Marro octag 14lb fibra vidrio	100	\$ 529
FOY	140458	Juego 9 llaves combinado en pulgadas rack	90	\$ 285	SURTEK	MARR16FV	Marro octag 16lb fibra vidrio	100	\$ 650
FOY	140450	Juego 5 llave combinado en pulgadas rack	90	\$ 125	SURTEK	MARR6	Marro octagonal 6lb	100	\$ 239
FOY	140461	Juego 11 llaves combinado métricas rack	90	\$ 235	SURTEK	MARR8	Marro octagonal 8lb	100	\$ 299
FOY	140459	Juego 9 llaves combinado métricas rack	90	\$ 235	SURTEK	MARR10	Marro octagonal 10lb	100	\$ 359
FOY	140451	Juego 5 llave combinado métricas rack	90	\$ 100	SURTEK	MARR12	Marro octagonal 12lb	100	\$ 420
FOY	140608	Llave combinado 1/4" pulido espejo	90	\$ 16	SURTEK	MARR14	Marro octagonal 14lb	100	\$ 529
FOY	140610	Llave combinado 5/16" pulido espejo	90	\$ 17	SURTEK	MARR16	Marro octagonal 16lb	100	\$ 650
FOY	140612	Llave combinado 3/8" pulido espejo	90	\$ 19	FOY	141890	Marro tipo maceta 2lb	100	\$ 85
FOY	140614	Llave combinado 7/16" pulido espejo	90	\$ 22	FOY	141891	Marro tipo maceta 3lb	100	\$ 97
FOY	140616	Llave combinado 1/2" pulido espejo	90	\$ 23	FOY	141892	Marro tipo maceta 4lb	100	\$ 110
FOY	140618	Llave combinado 9/16" pulido espejo	90	\$ 25	FOY	141893	Marro tipo maceta 6lb	100	\$ 205
FOY	140620	Llave combinado 5/8" pulido espejo	90	\$ 32	FOY	141894	Marro tipo maceta 8lb	100	\$ 255
FOY	140622	Llave combinado 11/16" pulido espejo	90	\$ 34	FOY	141895	Marro tipo maceta 10lb	100	\$ 305
FOY	140624	Llave combinado 3/4" pulido espejo	90	\$ 40	FOY	141896	Marro tipo maceta 12lb	100	\$ 359
FOY	140626	Llave combinada 13/16" pulido espejo	90	\$ 54	SURTEK	407	Martillo uña curva 8oz	102	\$ 60



**ESTOS PRODUCTOS TIENEN PRECIO DE VENTA LIBRE (PVL)
POR LO QUE EL PRECIO MÍNIMO DE VENTA NO APLICA.**

MARCA	CÓDIGO	DESCRIPCIÓN	PÁG.	PRECIO	MARCA	CÓDIGO	DESCRIPCIÓN	PÁG.	PRECIO
SURTEK	416	Martillo uña curva 16oz	102	\$ 71	FOY	PRDMG	Pala redonda puño D metal	111	\$ 150
SURTEK	420	Martillo uña curva 20oz	102	\$ 91	FOY	PCYPG	Pala cuadrada puño y plástico	111	\$ 88
SURTEK	416R	Martillo uña recta 16oz	102	\$ 71	FOY	PRYPG	Pala redonda puño y plástico	111	\$ 88
SURTEK	420R	Martillo uña recta 20oz	102	\$ 91	FOY	CAB22	Cabo p/pala puño y plástico	111	\$ 40
FOY	141826	Martillo uña curva 16oz tubular	102	\$ 120	FOY	142210	Pinza hacendado 11"	112	\$ 170
FOY	141816	Martillo de uña curva 16oz	102	\$ 67	FOY	SBF6	Pinza Sacabocados 6 punzones	112	\$ 110
SURTEK	8SP	Martillo bola pul 8oz hickory	103	\$ 96	FOY	142039	Juego de 4 pinzas	114	\$ 230
SURTEK	12SP	Martillo bola pul 12oz hickory	103	\$ 120	FOY	142020	Juego 3 pinza electricista 6"y8"	114	\$ 180
SURTEK	16SP	Martillo bola pul 16oz hickory	103	\$ 140	FOY	142049	Juego 3 pinzas electricista	114	\$ 165
SURTEK	24SP	Martillo bola pul 24oz hickory	103	\$ 165	FOY	142042	Pinza electricista 8" cuad	115	\$ 97
SURTEK	32SP	Martillo bola pul 32oz hickory	103	\$ 179	FOY	142043	Pinza electricista 9" cuad	115	\$ 109
SURTEK	40SP	Martillo bola pul 40oz hickory	103	\$ 215	FOY	142031	Pinza electricista 7"	115	\$ 65
SURTEK	48SP	Martillo bola pul 48oz hickory	103	\$ 239	FOY	142032	Pinza electricista 8"	115	\$ 71
FOY	141830	Martillo de bola 8 oz	103	\$ 80	BALTA	190251	Pinza electricista 8"	115	\$ 67
FOY	141831	Martillo de bola 12 oz	103	\$ 94	FOY	142046	Pinza corte diagonal 6"	115	\$ 50
FOY	141832	Martillo de bola 16 oz	103	\$ 109	FOY	142047	Pinza corte diagonal 7"	115	\$ 58
FOY	141833	Martillo de bola 24 oz	103	\$ 130	FOY	142048	Pinza corte diagonal 8"	115	\$ 63
FOY	141834	Martillo de bola 32 oz	103	\$ 150	FOY	142036	Pinza punta larga 6"	115	\$ 49
FOY	141835	Martillo de bola 40 oz	103	\$ 170	FOY	142037	Pinza punta larga 7"	115	\$ 58
FOY	141836	Martillo de bola 48 oz	103	\$ 199	FOY	142038	Pinza punta larga 8"	115	\$ 65
SURTEK	MHP1	Martillo laminero plana-plana	103	\$ 115	FOY	142041	Juego 5 mini pinzas 5"	116	\$ 259
SURTEK	MHP2	Martillo laminero plana-larga	103	\$ 115	FOY	142222	Mini pinza corte diag 4-5/16"	116	\$ 40
SURTEK	MHP3	Martillo laminero plana-corta	103	\$ 115	FOY	142221	Mini pinza punta corte 4-5/8"	116	\$ 40
SURTEK	MHP4	Martillo laminero plana-cruzada	103	\$ 115	FOY	142224	Mini pinza punta redon4-15/16"	116	\$ 40
SURTEK	117018	Martillo albañil 24oz hickory	103	\$ 159	FOY	142225	Mini pinza punta aguja 5-3/4"	116	\$ 40
SURTEK	852124	Martillo p/tapicero7oz hickory	103	\$ 115	FOY	142003	Pinza pelacable 10-22AWG 9"	117	\$ 77
SURTEK	852162	Martillo p/herrero18oz hickory	103	\$ 235	FOY	142044	Juego 5 herramientas	118	\$ 355
SURTEK	608	Mazo de hule 8oz	104	\$ 71	FOY	PM6	Pinza mecanico 6"	118	\$ 51
SURTEK	616	Mazo de hule 16oz	104	\$ 86	FOY	PM8	Pinza mecanico 8"	118	\$ 67
SURTEK	600	Mazo de hule 22oz	104	\$ 130	FOY	PM10	Pinza mecanico 10"	118	\$ 95
SURTEK	608B	Mazo de hule bco 8oz	104	\$ 42	FOY	142068	Pinza presión 5"	119	\$ 65
SURTEK	616B	Mazo de hule bco 16oz	104	\$ 67	FOY	142028	Pinza presión quijada curva 7"	119	\$ 76
SURTEK	600B	Mazo de hule bco 24oz	104	\$ 97	FOY	142029	Pinza presión quijada curva10"	119	\$ 87
FOY	141880	Mazo de hule 16oz t/barril	104	\$ 47	FOY	142069	Pinza presión 10"	119	\$ 87
FOY	141881	Mazo de hule 24oz t/barril	104	\$ 65	SURTEK	130008	Pison 8x8"	120	\$ 325
FOY	143105	Cutters 13pt plástico	106	\$ 6.10	SURTEK	130010	Pison 10x10"	120	\$ 395
FOY	143106	Cutters 8pt plástico	106	\$ 11	FOY	142640	Pistola calafateadora lisa	121	\$ 40
FOY	143107	Navaja multiusos plástico	106	\$ 36	FOY	142641	Pistola calafateadora cremall	121	\$ 43
SURTEK	122100	Nivel de aluminio 10"	108	\$ 58	SURTEK	123274	Plomada latón tipo barril 340g	121	\$ 160
SURTEK	122101	Nivel de aluminio 12"	108	\$ 59	SURTEK	123275	Plomada latón tipo barril 330g	121	\$ 170
SURTEK	122102	Nivel de aluminio 14"	108	\$ 67	SURTEK	123276	Plomada latón tipo barril 580g	121	\$ 275
SURTEK	122103	Nivel de aluminio 18"	108	\$ 91	SURTEK	123270	Plomada de latón 227g	121	\$ 129
SURTEK	122104	Nivel de aluminio 24"	108	\$ 115	SURTEK	123271	Plomada de latón 340g	121	\$ 165
SURTEK	122105	Nivel de aluminio 36"	108	\$ 165	SURTEK	123272	Plomada de latón 454g	121	\$ 200
SURTEK	122106	Nivel de aluminio 48"	108	\$ 200	SURTEK	123273	Plomada de latón 680g	121	\$ 365
FOY	142601	Nivel de aluminio 14"	108	\$ 56	SURTEK	123285	Plomada hexagonal acero 85g	121	\$ 20
FOY	142602	Nivel de aluminio 18"	108	\$ 71	SURTEK	123286	Plomada hexagonal acero 141g	121	\$ 25
FOY	142603	Nivel de aluminio 24"	108	\$ 89	FOY	142616	Plomada zamac tipo barril 122g	121	\$ 60
FOY	142600	Juego nivel torpedo y nivel hilo	108	\$ 37	FOY	142617	Plomada zamac tipo barril 140g	121	\$ 79
SURTEK	130680	Pala redonda puño plástico fv	109	\$ 169	FOY	142618	Plomada zamac tipo barril 152g	121	\$ 92
SURTEK	130681	Pala cuadrada puño plástico fv	109	\$ 169	FOY	142619	Plomada zamac tipo barril 190g	121	\$ 170
SURTEK	130682	Pala escarraman puño plásticas fv	109	\$ 169	FOY	141707	Juego puntas y accesorios 56 piezas	125	\$ 209
SURTEK	130684	Pala carbonera puño plásticas fv	109	\$ 230	FOY	141705	Juego puntas y accesorios 29 piezas	125	\$ 149
SURTEK	130686	Pala redonda mango largo fv	109	\$ 180	SURTEK	130653	Rastrillo para asfalto 14 dte	128	\$ 235
SURTEK	130687	Pala cuadrada mango largo fv	109	\$ 180	SURTEK	130654	Rastrillo para asfalto 16 dte	128	\$ 239
SURTEK	130620	Pala redonda ind puño y metal	109	\$ 165	SURTEK	130650	Rastrillo jardín recto 14dte	128	\$ 145
SURTEK	130621	Pala cuadrada ind puño y metal	109	\$ 165	SURTEK	130651	Rastrillo jardín recto 16dte	128	\$ 150
SURTEK	130622	Pala escarraman ind puño y met	109	\$ 165	SURTEK	130656	Rastrillo jardín arco 15dte	128	\$ 119
SURTEK	130623	Pala espadon ind puño y metal	109	\$ 165	SURTEK	130657	Rastrillo jardín arco 17dte	128	\$ 120
SURTEK	130624	Pala carbonera ind puño y met	109	\$ 225	SURTEK	130704	Raspador forjado puño y 4"	128	\$ 209
SURTEK	130626	Pala redonda ind mango lgo	109	\$ 175	SURTEK	130705	Raspador forjado puño y 7"	128	\$ 240
SURTEK	130627	Pala cuadrada ind mango lgo	109	\$ 175	SURTEK	130701	Raspador forjado mango largo 4"	128	\$ 209
SURTEK	130628	Pala irrigación ind mango lgo	109	\$ 175	SURTEK	130703	Raspador forjado mango largo 7"	128	\$ 240
SURTEK	130625	Pala carbonera ind mango lgo	109	\$ 260	FOY	143401	Remachadora 10"	129	\$ 92
SURTEK	130600	Pala redonda prof contractor	110	\$ 140	FOY	143402	Remachadora 10" c/rem	129	\$ 115
SURTEK	130601	Pala cuadrada prof contractor	110	\$ 140	SURTEK	123195	Rayador de aluminio	130	\$ 72
SURTEK	130604	Pala carbonera prof contractor	110	\$ 200	SURTEK	123194	Volteador de aluminio	130	\$ 72
SURTEK	130602	Pala escarraman prof puño plas	110	\$ 140	FOY	142008	Serrucho 16" mango madera	131	\$ 55
SURTEK	130603	Pala espadon prof puño plas	110	\$ 140	FOY	142009	Serrucho 18" mango madera	131	\$ 58
SURTEK	130605	Pala redonda prof mango lgo	110	\$ 150	FOY	142010	Serrucho 20" mango madera	131	\$ 61
SURTEK	130606	Pala cuadrada prof mango lgo	110	\$ 150	FOY	142011	Serrucho 22" mango madera	131	\$ 93
SURTEK	130607	Pala irrigación prof mango lgo	110	\$ 150	SURTEK	T108	Tijera industrial o sastre 8"	133	\$ 159
SURTEK	130688	Pala sanitaria plastica	110	\$ 190	SURTEK	T110	Tijera industrial o sastre 10"	133	\$ 215
SURTEK	130689	Pala sanitaria aluminio	110	\$ 339	SURTEK	T112	Tijera industrial o sastre 12"	133	\$ 280
SURTEK	130630	Pala cajuelera cuadrada	111	\$ 72	FOY	T841871/2	Tijera acero inoxidable peluquero7-1/2"	133	\$ 79
SURTEK	130631	Pala cajuelera redonda	111	\$ 72	FOY	T86426	Tijera acero inoxidable para costura 6"	133	\$ 67
SURTEK	130635	Pala-pico plegable campamento	111	\$ 150	FOY	T86427	Tijera acero inoxidable para costura 7"	133	\$ 73
SURTEK	130634	Pala plegable campamento	111	\$ 215	FOY	T83416	Tijera costura ojo grande 6"	133	\$ 65
FOY	PCDMG	Pala cuadrada puño D metal	111	\$ 150	FOY	T83417	Tijera costura ojo grande 7"	133	\$ 79

MARCA	CÓDIGO	DESCRIPCIÓN	PÁG.	PRECIO	MARCA	CÓDIGO	DESCRIPCIÓN	PÁG.	PRECIO
FOY	T83754	Tijera acero inoxidable para bordar 4"	133	\$ 46	SURTEK	LP607A	Pulidora 7" 1200W	157	\$ 1,775
FOY	T835931/2	Tijera acero inoxidable para uñas 3-1/2"	133	\$ 45	FOY	PA309A	Pulidora automotriz 9" 120W	157	\$ 705
FOY	T883331/2	Tijera acero inoxidable cuticula 3-1/2"	133	\$ 45	SURTEK	RM612CK	Juego rotomartillo 1/2" y accesorios	158	\$ 1,329
FOY	142212	Tenaza p/carpintero 8"	134	\$ 85	SURTEK	RM612B	Rotomartillo 1/2" 900w	158	\$ 1,129
FOY	142611	Juego tiralíneas plásticas c/tiza 30m	135	\$ 99	SURTEK	RM512B	Rotomartillo 1/2" 810w	156	\$ 849
SURTEK	ZP5MF	Zapa-pico 5lb mango fib vid	136	\$ 249	SURTEK	RM438B	Rotomartillo 3/8" 710w	159	\$ 785
SURTEK	TP5MF	Talacho-pico 5lb mango fib vid	136	\$ 249	SURTEK	RB518	Rotomartillo inalam 3/8" 18V	159	\$ 1,609
SURTEK	ZP5M	Zapa-pico 5lb mango mad	136	\$ 189	SURTEK	RM720A	Rotomartillo SDS-plus 2 Joule	160	\$ 2,130
SURTEK	PP5M	Pico-pico de 5lb mango mad	136	\$ 189	SURTEK	RM535A	Rotomartillo SDS-plus 3.5 Joule	160	\$ 2,625
SURTEK	TP5M	Talacho-pico 5lb mango mad	136	\$ 189	SURTEK	RR616A	Router 1/4" 1200w	160	\$ 1,759
SURTEK	TH5M	Talacho-hacha 5lb mango mad	136	\$ 189	SURTEK	SK503A	Sierra caladora 750W	160	\$ 1,079
SURTEK	ZP5	Zapa-pico de 5lb	136	\$ 125	SURTEK	SK403C	Sierra caladora pend 70mm 600W	160	\$ 895
SURTEK	PP5	Pico-pico de 5lb	136	\$ 125	FOY	SK302A	Sierra caladora 450W	160	\$ 580
SURTEK	TP5	Talacho-pico 5lb	136	\$ 125	SURTEK	SC507	Sierra circular 7 1/4" 1200W	162	\$ 2,125
SURTEK	TH5	Talacho-hacha 5lb	136	\$ 125	SURTEK	SC407C	Sierra circular 7-1/4" 1200W	162	\$ 1,399
FOY	141870	Zapa-pico 5lb	136	\$ 100	FOY	CAR-015	Juego de carbones	162	\$ 48
FOY	141871	Talacho-pico 5lb	136	\$ 100	FOY	CAR-016	Juego de carbones	162	\$ 43
FOY	141872	Talacho-hacha 5lb	136	\$ 100	FOY	CAR-018	Juego de carbones	162	\$ 54
HERRAMIENTAS AUTOMOTRICES					FOY	CAR-054	Juego de carbones	162	\$ 41
FOY	140952	Gauge 1/lapiz 50 PSI	141	\$ 26	FOY	CAR-105	Juego de carbones	162	\$ 46
FOY	140953	Gauge doble cabeza 50PSI	141	\$ 34	SURTEK	CC407A	Cortadora cerámica 7" 600W	165	\$ 2,395
SURTEK	7651N	Llave de cruz 14"	141	\$ 140	SURTEK	CM714A	Cortadora metales 14" 2200W	165	\$ 2,445
SURTEK	7651C	Llave de cruz 18"	141	\$ 165	FOY	EB306	Esmeril banco 6" 373W	166	\$ 1,369
SURTEK	7652C	Llave de cruz 20"	141	\$ 175	FOY	EB205B	Esmeril banco 5" 150W	166	\$ 775
SURTEK	7650L	Llave de cruz 26" p/minibus	141	\$ 369	SURTEK	SI710A	Sierra Inglete telescopio 10" 2000W	167	\$ 5,819
SURTEK	7650S	Llave de cruz 26" p/camioneta	141	\$ 390	SURTEK	SI410A	Sierra inglete comp 10" 1500W	167	\$ 4,619
FOY	140414	Llave de cruz 14"	141	\$ 96	SURTEK	SM710	Sierra mesa 10" 1560W	168	\$ 5,550
FOY	140419	Llave de cruz 18"	141	\$ 135	SURTEK	TC734A	Taladro estac col 3/4" 1HP	169	\$ 11,875
FOY	140420	Llave de cruz 20"	141	\$ 149	SURTEK	TC658A	Taladro estac col 5/8" 3/4HP	169	\$ 8,635
FOY	140975	Cable pasacorriente cal10 2m	144	\$ 100	SURTEK	TB658A	Taladro estac banco 5/8" 3/4HP	169	\$ 5,615
FOY	140976	Cable pasacorriente cal10 2.5m	144	\$ 120	SURTEK	TB512A	Taladro estac banco 1/2" 1/3HP	169	\$ 2,159
EQUIPOS HIDRÁULICOS Y DE LEVANTE					SURTEK	AS612A	Aspiradora 12gal 6HP	170	\$ 2,895
SURTEK	137000	Gato de patín compacto 2 ton	148	\$ 665	SURTEK	AS510A	Aspiradora 10gal 4HP	170	\$ 2,860
SURTEK	137002	Gato patín compacto 3ton	148	\$ 3,039	SURTEK	AS506A	Aspiradora 6gal 4HP	170	\$ 1,650
SURTEK	137003	Gato patín elev rapida 3.5ton	148	\$ 3,850	SURTEK	AS503	Aspiradora 2.5gal 2HP	170	\$ 1,010
FOY	140991	Gato patín compacto 1.5ton	148	\$ 525	FOY	COMP325	Compresor lubricado 25 litros	171	\$ 2,300
SURTEK	137090	Gato patín profesional 2ton	148	\$ 7,979	FOY	COMP325K	Juego de compresor, pistola y manguera	171	\$ 2,630
SURTEK	137091	Gato patín profesional 3ton	148	\$ 8,150	FOY	COMP340	Compresor lubricado 40 litros	171	\$ 2,809
SURTEK	137092	Gato patín profesional 5ton	148	\$ 11,319	SURTEK	COMP6200A	Compresor banda vertical 3HP 200L	171	\$ 16,949
SURTEK	137093	Gato patín profesional 10ton	148	\$ 21,810	SURTEK	COMP6100A	Compresor banda horiz 3HP 100L	171	\$ 13,955
SURTEK	137094	Gato patín profesional 20ton	148	\$ 38,015	SURTEK	COMP550A	Compresor 2.5HP 50L	171	\$ 3,790
SURTEK	137080	Gato de botella 2 ton	148	\$ 349	SURTEK	COMP425A	Compresor 2HP 25L	171	\$ 3,190
SURTEK	137081	Gato de botella 4 ton	148	\$ 425	FOY	140965	Compresor 12V 250PSI	172	\$ 259
SURTEK	137082	Gato de botella 6 ton	148	\$ 510	SURTEK	GG560	Generador a gasolina 6.0kW max	174	\$ 17,850
SURTEK	137083	Gato de botella 8 ton	148	\$ 610	SURTEK	GG525	Generador a gasolina 2.5kW max	174	\$ 9,719
SURTEK	137084	Gato de botella 12 ton	148	\$ 720	FOY	GG300	Generador a gasolina 800W 2t	174	\$ 3,449
SURTEK	137086	Gato de botella 20 ton	148	\$ 999	SURTEK	HL753	Hidrolavadora 4000W 2500psi	175	\$ 21,065
SURTEK	137087	Gato de botella 32 ton	148	\$ 1,230	SURTEK	HL730	Hidrolavadora 2200W 1850psi	175	\$ 18,919
SURTEK	137088	Gato de botella 50 ton	148	\$ 2,440	SURTEK	HL700	Hidrolavadora 2200W 2200psi	176	\$ 5,509
SURTEK	137122	Gato hidroneumático 20ton	148	\$ 6,319	SURTEK	HL500	Hidrolavadora 1650W 1850psi	176	\$ 3,270
SURTEK	137022	Pluma hidraulica plegable 1ton	150	\$ 5,469	SURTEK	HL450	Hidrolavadora 1550W 1650psi	176	\$ 2,535
SURTEK	137021	Pluma hidraulica plegable 2ton	150	\$ 6,065	FOY	HL300	Hidrolavadora 1400W 1450psi	176	\$ 1,640
SURTEK	137024	Pluma hidraulica c/extens 2ton	150	\$ 8,999	FOY	LAN300K	Juego pistola p/hidro HL300	176	\$ 335
HERRAMIENTAS DE PODER					FOY	MANG300	Manguera p/hidro HL300	177	\$ 179
SURTEK	CE403B	Cepillo electrico 3-1/4" 800W	152	\$ 1,380	SURTEK	MG533A	Motobomba gasolina 3x3" 6.7hp	178	\$ 5,499
SURTEK	CB632	Clavadora a bateria 18V 32mm	152	\$ 1,450	SURTEK	MG522A	Motobomba gasolina 2x2" 5.5hp	178	\$ 4,949
SURTEK	CZ616	Cizalla eléctrica 16mm 690W	152	\$ 6,980	SURTEK	SOL5140-110	Soldadora inverter 140A 110V	178	\$ 4,780
SURTEK	CC604A	Cortadora ceramica 4" 1050W	152	\$ 1,559	SURTEK	E6013-3/32	Electrodo 3/32" (6013)	179	\$ 54
SURTEK	AT614	Atomillador tablaroca 1/4"	152	\$ 1,275	SURTEK	E6013-1/8	Electrodo 1/8" (6013)	179	\$ 54
SURTEK	AR436	Destornillador inalambrico 3.6V 1/4"	152	\$ 940	SURTEK	E6013-5/32	Electrodo 5/32" (6013)	179	\$ 54
SURTEK	AR412	Destornillador taladro recarg 12V 3/8"	153	\$ 999	SURTEK	E7018-1/8	Electrodo 1/8" (7018)	179	\$ 55
SURTEK	EA609	Esmeriladora angular 9" 2000W	153	\$ 2,330	SURTEK	E7018-5/32	Electrodo 5/32" (7018)	179	\$ 55
SURTEK	EA607	Esmeriladora angular 7" 2000W	153	\$ 1,770	SURTEK	CN670	Clavadora neumática para tarima 70mm	180	\$ 5,639
SURTEK	EA604B	Esmeriladora angular 4 1/2" 900w	153	\$ 825	SURTEK	CE632	Clavad/engrap neumática cal 18 32mm	180	\$ 800
SURTEK	EA404C	Esmeriladora ang 4-1/2" 800W	153	\$ 670	SURTEK	EN616	Engrapadora neumática cal 22 16mm	180	\$ 689
FOY	GR350	Grabador electrico 12W	154	\$ 359	SURTEK	CR175	Clavo rolado en rollo 1 3/4	180	\$ 849
SURTEK	JPS01	Juego hta poder caja plástico	154	\$ 1,625	SURTEK	CR200	Clavo rolado en rollo 2	180	\$ 860
SURTEK	LB521B	Lijadora de banda 3"x21" 950W	154	\$ 1,595	SURTEK	CR250	Clavo rolado en rollo 2 1/2	180	\$ 1,035
SURTEK	LO612A	Lijadora orbital 1/2 hoja 300w	155	\$ 999	SURTEK	108499	Clavos para clavadora neumática cal18 3/8"	180	\$ 35
SURTEK	LO414A	Lijadora orbital 240W	155	\$ 685	SURTEK	108500	Clavos para clavadora neumática cal18 19/32"	180	\$ 60
SURTEK	LR405	Lijadora roto-orbital 5" 210W	155	\$ 1,119	SURTEK	108501	Clavos para clavadora neumática cal18 13/16"	180	\$ 66
FOY	LO314	Lijadora orbital 1/4hoja 160W	155	\$ 479	SURTEK	108502	Clavos para clavadora neumática cal18 1"	180	\$ 66
FOY	LO313	Lijadora orbital 1/3hoja 150W	155	\$ 360	SURTEK	108503	Clavos para clavadora neumática cal18 1-3/16"	180	\$ 79
SURTEK	MH600	Herramienta multiusos 300W	155	\$ 1,460	SURTEK	108504	Clavos para clavadora neumática cal18 1-1/4"	180	\$ 82
SURTEK	MT514A	Juego moto-tool 160W 40 piezas	156	\$ 1,100	SURTEK	108505	Clavos para clavadora neumática cal18 1-3/8"	180	\$ 92
SURTEK	PS612	Pistola barra silicon 1/2" 80W	157	\$ 169	SURTEK	108506	Clavos para clavadora neumática cal18 1-5/8"	180	\$ 105
SURTEK	PS611	Pistola barra silicon 1/2" 25W	157	\$ 115	SURTEK	108507	Clavos para clavadora neumática cal18 1-3/4"	180	\$ 119
SURTEK	PS610	Pistola barra silicon 5/16" 10W	157	\$ 72	SURTEK	108508	Clavos para clavadora neumática cal18 2"	180	\$ 129
SURTEK	PC600	Pistola de calor 1500W 626°C	157	\$ 839	SURTEK	108510	Grapa para engrapadora neumática c18 1/4x3/8"	180	\$ 125

MARCA	CÓDIGO	DESCRIPCIÓN	PÁG.	PRECIO	MARCA	CÓDIGO	DESCRIPCIÓN	PÁG.	PRECIO
SURTEK	108511	Grapa para engrapadora neumática c18 1/4x1/2"	180	\$ 125	SURTEK	DG743A	Desbrozadora gasolina 17" 43cc	196	\$ 4,125
SURTEK	108512	Grapa para engrapadora neumática c18 1/4x5/8"	180	\$ 125	SURTEK	DG633A	Desbrozadora gasolina 17" 33cc	196	\$ 3,770
SURTEK	108513	Grapa para engrapadora neumática c18 1/4x3/4"	180	\$ 125	SURTEK	DG730R	Desbrozadora gasolina 17"30cc recta	196	\$ 3,300
SURTEK	108514	Grapa para engrapadora neumática c18 1/4x7/8"	180	\$ 150	SURTEK	DG730	Desbrozadora gasolina 17" 30cc	196	\$ 3,190
SURTEK	108515	Grapa para engrapadora neumática c18 1/4x1"	180	\$ 165	SURTEK	DG725	Desbrozadora gasolina 17" 25cc	196	\$ 2,260
SURTEK	108526	Grapa para engrapadora neumática c18 1/4x1-3/32	180	\$ 215	SURTEK	DE513A	Desbrozadora eléctrica 12"500W	197	\$ 849
SURTEK	108527	Grapa para engrapadora neumática c18 1/4x1-1/4"	180	\$ 215	FOY	DE310A	Desbrozadora eléctrica 10"300w	197	\$ 545
SURTEK	108528	Grapa para engrapadora neumática c22 3/8x1/4"	180	\$ 82	FOY	143013	Escoba jardín retráctil 15dt	199	\$ 110
SURTEK	108530	Grapa para engrapadora neumática c16 1/2x2"	180	\$ 1,860	FOY	143071	Fumigador tipo mochila 5gal	200	\$ 600
SURTEK	EAN504	Esmeriladora angular neumática 4"	181	\$ 1,665	FOY	143069	Fumigador tipo mochila 4gal	200	\$ 660
SURTEK	LNO512	Lijadora neum orbital 1/2 hoja	181	\$ 1,000	SURTEK	143070	Fumigador acc plásticas 1.3 gal	200	\$ 245
SURTEK	LNR606	Lijadora neum rotativa 6"	181	\$ 2,199	FOY	143072	Fumigador tipo trombon	200	\$ 145
SURTEK	LNR506	Lijadora neum rotativa 6"	181	\$ 960	SURTEK	HMFV3 1/2	Hacha michigan mango fv 3 1/2	201	\$ 259
SURTEK	MA534K	Juego martillo neum 5 cinceles	181	\$ 515	SURTEK	HM3 1/2	Hacha michigan 3 1/2lb con mango	201	\$ 239
SURTEK	MN612A	Matraca neumática 1/2"	181	\$ 770	SURTEK	130494	Machete acapulqueño 22"	202	\$ 73
SURTEK	MN638A	Matraca neumática 3/8"	181	\$ 760	SURTEK	130501	Machete acapulqueño 24"	202	\$ 75
SURTEK	MTN414K	Juego moto-tool neumático recto	182	\$ 585	SURTEK	130502	Machete acapulqueño 27"	202	\$ 79
SURTEK	MTN414	Moto-tool neum recto	182	\$ 380	SURTEK	130495	Machete recto 14"	202	\$ 69
SURTEK	MTA414	Moto-tool neum angulado	182	\$ 755	SURTEK	130496	Machete recto 16"	202	\$ 70
SURTEK	PI701	Pistola imp 1" 1400ft-lb	182	\$ 8,170	SURTEK	130503	Machete recto 18"	202	\$ 72
SURTEK	PI734	Pistola imp 3/4" 1180ft-lb	182	\$ 4,809	SURTEK	130504	Machete recto 20"	202	\$ 74
SURTEK	PI712	Pistola imp 1/2" 420pie-lb	182	\$ 2,995	SURTEK	130505	Machete recto 22"	202	\$ 75
SURTEK	PI612	Pistola imp 1/2" 425ft-lb	182	\$ 1,645	SURTEK	130506	Machete recto 24"	202	\$ 77
SURTEK	PI412A	Pistola imp 1/2" 207ft-lb	182	\$ 900	SURTEK	130507	Machete recto 26"	202	\$ 76
SURTEK	PI438	Pistola imp 3/8" 86 ft-lb	182	\$ 810	SURTEK	130497	Machete caguayano 24"	202	\$ 77
SURTEK	108009	Equipo pintar industrial 10L	183	\$ 3,999	SURTEK	130508	Machete caguayano 27"	202	\$ 81
SURTEK	108080	Kit para pintar 5 piezas	183	\$ 850	SURTEK	130511	Machete acapulqueño 24" negra	203	\$ 73
SURTEK	108001	Pistola pintar alta presión 1L	183	\$ 435	SURTEK	130512	Machete acapulqueño 27" negra	203	\$ 77
SURTEK	108002	Pistola pintar baja presión 1L	183	\$ 270	SURTEK	130498	Machete recto 14" negra	203	\$ 66
SURTEK	108005	Pistola pintar baja presión 1L	183	\$ 215	SURTEK	130499	Machete recto 16" negra	203	\$ 67
SURTEK	108000	Pistola pintar terminados 1/4L	183	\$ 360	SURTEK	130513	Machete recto 18" negra	203	\$ 69
SURTEK	108006	Pistola pintar gravedad plásticas 680ml	183	\$ 680	SURTEK	130514	Machete recto 20" negra	203	\$ 71
SURTEK	108007	Pistola pintar gravedad plásticas 150ml	183	\$ 335	SURTEK	130515	Machete recto 22" negra	203	\$ 72
SURTEK	108004	Pistola pintar gravedad gira 400ml	183	\$ 315	SURTEK	130516	Machete recto 24" negra	203	\$ 74
SURTEK	108003	Pistola pintar gravedad aluminio 200ml	184	\$ 199	SURTEK	130517	Machete recto 26" negra	203	\$ 73
SURTEK	108008	Pistola texturizado 4.5L	184	\$ 690	SURTEK	130500	Machete caguayano 24" negra	203	\$ 73
SURTEK	108090	Pistola para recubrimiento	184	\$ 170	SURTEK	130518	Machete caguayano 27" negra	203	\$ 78
SURTEK	RH405	Remachadora neum 3/32-3/16"	184	\$ 1,500	SURTEK	M141100	Manguera industrial tramada 1/4" 100m	203	\$ 725
SURTEK	TN512	Taladro neumáticas 1/2" 700rpm rev	184	\$ 1,149	SURTEK	M381100	Manguera industrial tramada 3/8" 100m	203	\$ 1,000
SURTEK	TN538	Taladro neum 3/8" 1800rpm rev	184	\$ 900	SURTEK	M121100	Manguera industrial tramada 1/2" 100m	203	\$ 1,439
AGRICULTURA Y JARDINERÍA									
SURTEK	130334	Adaptador en y bronce	186	\$ 129	SURTEK	M11100	Manguera industrial tramada 1" 100m	203	\$ 4,715
SURTEK	130333	Adaptador en y cromado	186	\$ 45	SURTEK	M14110	Manguera industrial tramada 1/4" 10m	203	\$ 76
FOY	VALY01P	Adaptador en y plástico	186	\$ 20	SURTEK	M38110	Manguera industrial tramada 3/8" 10m	203	\$ 99
FOY	ASP01PX	Aspersor pulgadas regulado c/estaca 2 via	187	\$ 36	SURTEK	M12110	Manguera industrial tramada 1/2" 10m	203	\$ 155
FOY	ASP01P	Aspersor pulgadas regulado c/estaca 1 via	187	\$ 34	SURTEK	M34110	Manguera industrial tramada 3/4" 10m	203	\$ 265
FOY	ASPM3B	Aspersor 3 brazos metal c/base	188	\$ 42	SURTEK	M1110	Manguera industrial tramada 1" 10m	203	\$ 475
FOY	ASPP3B	Aspersor plásticas 3 brazos	188	\$ 36	SURTEK	130280	Manguera industrial 3/16" 100m	203	\$ 185
SURTEK	130336	Chiflon de latón 3"	189	\$ 51	SURTEK	130295	Manguera industrial 1/4" 100m	203	\$ 249
SURTEK	130337	Chiflon de latón 3.5"	189	\$ 58	SURTEK	130281	Manguera industrial 3/8" 100m	203	\$ 599
SURTEK	130338	Chiflon de latón 4"	189	\$ 68	SURTEK	130282	Manguera industrial 1/2" 100m	203	\$ 730
FOY	CH4P	Chiflon plástico 4"	189	\$ 16	SURTEK	130296	Manguera industrial 5/8" 100m	203	\$ 1,195
FOY	PIM4	Pistola riego metal 4"	192	\$ 40	SURTEK	130297	Manguera industrial 3/4" 100m	203	\$ 1,339
FOY	PIM5	Pistola riego metal 5"	192	\$ 49	SURTEK	130283	Manguera industrial 1" 100m	203	\$ 2,925
FOY	PIM4P	Pistola riego plastica 4"	192	\$ 19	SURTEK	M12S100	Manguera spider 1/2" 100m	204	\$ 655
FOY	PIM5P	Pistola riego plastica 5"	192	\$ 21	SURTEK	M34S100	Manguera spider 3/4" 100m	204	\$ 1,155
FOY	PIM5RP	Pistola riego plásticas 5" boq reg	192	\$ 36	SURTEK	M1S50	Manguera spider 1" 50m	204	\$ 1,165
SURTEK	130050	Azadón lane forjado #0	193	\$ 77	SURTEK	M1S100	Manguera spider 1" 100m	204	\$ 2,119
SURTEK	130051	Azadón lane forjado #1	193	\$ 79	SURTEK	M12S10	Manguera spider 10mt 1/2 plg	204	\$ 125
SURTEK	130052	Azadón lane forjado #2	193	\$ 82	SURTEK	M12S15	Manguera spider 1/2" 15m	204	\$ 159
SURTEK	130053	Azadón lane forjado #3	193	\$ 84	SURTEK	M12S20	Manguera spider 1/2" 20m	204	\$ 195
SURTEK	130089	Azadón lane forjado #0 con mango	193	\$ 179	SURTEK	M12S25	Manguera spider 1/2" 25m	204	\$ 230
SURTEK	130056	Azadón lane forjado #1 con mango	193	\$ 180	SURTEK	M34S25	Manguera spider 3/4" 25m	204	\$ 379
SURTEK	130057	Azadón lane forjado #2 con mango	193	\$ 180	SURTEK	M12T100	Manguera tramada verde 1/2" 100m	204	\$ 625
SURTEK	130058	Azadón lane forjado #3 con mango	193	\$ 185	SURTEK	M58T100	Manguera tramada verde 5/8" 100m	204	\$ 959
SURTEK	130054	Azadón para jardinero 48"	193	\$ 110	SURTEK	M34T100	Manguera tramada verde 3/4" 100m	204	\$ 1,099
SURTEK	130055	Azadón para tomatero 16"	193	\$ 90	SURTEK	M1T50	Manguera tramada verde 1" 50m	204	\$ 1,110
SURTEK	130670	Bieldo forjado mango largo 3 dientes	194	\$ 265	SURTEK	M1T100	Manguera tramada verde 1" 100m	204	\$ 2,019
SURTEK	130672	Bieldo forjado mango largo 4 dientes	194	\$ 275	SURTEK	M12T10	Manguera tramada verde 1/2" 10m	204	\$ 119
SURTEK	130674	Bieldo forjado mango largo 5 dientes	194	\$ 300	SURTEK	M12T15	Manguera tramada verde 1/2" 15m	204	\$ 159
SURTEK	130676	Bieldo forjado mango largo 6 dientes	194	\$ 349	SURTEK	M12T20	Manguera tramada verde 1/2" 20m	204	\$ 185
SURTEK	130671	Bieldo forjado puño metal 4 dientes	194	\$ 275	SURTEK	M12T25	Manguera tramada verde 1/2" 25m	204	\$ 220
SURTEK	130673	Bieldo forjado puño metal 5 dientes	194	\$ 300	SURTEK	M58T15	Manguera tramada verde 5/8" 15m	204	\$ 200
SURTEK	130675	Bieldo forjado Barley largo 5 dientes	194	\$ 349	SURTEK	M58T20	Manguera tramada verde 5/8" 20m	204	\$ 255
SURTEK	130554	Cavahoyos mango de madera hercules 48"	195	\$ 565	SURTEK	M58T25	Manguera tramada verde 5/8" 25m	204	\$ 299
SURTEK	130553	Cavahoyos mango de madera atlas 48"	195	\$ 565	SURTEK	M34T25	Manguera tramada verde 3/4" 25m	204	\$ 360
SURTEK	130552	Cavahoyos mango de madera agrícola 45"	195	\$ 399	SURTEK	M12T10P	Manguera tramada gris 1/2" 10m	205	\$ 88
SURTEK	130551	Cavahoyos mango de madera jardinero 42"	195	\$ 375	SURTEK	M12T15P	Manguera tramada gris 1/2" 15m	205	\$ 120
SURTEK	DG752A	Desbrozadora gasolina 17" 52cc	196	\$ 4,429	SURTEK	M12T20P	Manguera tramada gris 1/2" 20m	205	\$ 160

MARCA	CÓDIGO	DESCRIPCIÓN	PÁG.	PRECIO	MARCA	CÓDIGO	DESCRIPCIÓN	PÁG.	PRECIO
SURTEK	M12B10P	Manguera tramada blanca 1/2" 10m	205	\$ 88	FOY	144170	Chaleco seguridad prismaticas	219	\$ 96
SURTEK	M12B15P	Manguera tramada blanca 1/2" 15m	205	\$ 120	FOY	144171	Chaleco seguridad tela amarillo	219	\$ 42
SURTEK	M12B20P	Manguera tramada blanca 1/2" 20m	205	\$ 160	FOY	144172	Chaleco seguridad malla naranja	219	\$ 39
FOY	M12L100	Manguera lisa 2 capas 1/2" 100m	205	\$ 530	FOY	144152	Guante Op/Elec piel res	221	\$ 70
FOY	M12L10P	Manguera lisa 2 capas 1/2" 10m	205	\$ 67	FOY	144150	Guante carnaza corto	222	\$ 65
FOY	M12L15P	Manguera lisa 2 capas 1/2" 15m	205	\$ 84	FOY	144151	Guante carnaza largo	222	\$ 70
FOY	M12PIM	Manguera 10m 2 capas y pistola	205	\$ 84	FOY	144160	Guante latex doméstica M	223	\$ 18
FOY	143049	Manguera plana 15m c/pistola	205	\$ 400	FOY	144161	Guante latex doméstica G	223	\$ 18
SURTEK	MS722	Motosierra gasolina 22" 51cc	206	\$ 5,259	SURTEK	137537	Poncho impermeable alta visibilidad unitalla	224	\$ 130
SURTEK	MS620	Motosierra gasolina 20" 45cc	206	\$ 4,575	SURTEK	137520	Poncho impermeable unitalla	224	\$ 125
SURTEK	MS618	Motosierra gasolina 18" 45cc	206	\$ 4,450	FOY	144145	Poncho impermeable unitalla	224	\$ 66
SURTEK	MS516A	Motosierra 16 38cc	206	\$ 4,279	FOY	144146	Poncho para emergencias	224	\$ 21
SURTEK	PP620R	Podadora 20" 5HP 5niveles	207	\$ 6,430	SURTEK	137323	Lentes seguridad transparentearente	225	\$ 25
SURTEK	PP520	Podadora 20" 3.5HP 3 niveles	207	\$ 5,550	SURTEK	137324	Lentes seguridad oscuro	225	\$ 25
SURTEK	130653	Rastrillo para asfalto 14 dte	208	\$ 235	SURTEK	137325	Lentes seguridad ambar	225	\$ 25
SURTEK	130654	Rastrillo para asfalto 16 dte	208	\$ 239	MANEJO DE CARGA				
SURTEK	130650	Rastrillo jardín recto 14dte	208	\$ 145	SURTEK	CA1/16R	Cable acero 7x7 1/16"x75m	229	\$ 300
SURTEK	130651	Rastrillo jardín recto 16dte	208	\$ 150	SURTEK	CA3/32R	Cable acero 7x7 3/32"x75m	229	\$ 370
SURTEK	130656	Rastrillo jardín arco 15dte	208	\$ 119	SURTEK	CA1/8R	Cable acero 7x7 1/8"x75m	229	\$ 459
SURTEK	130657	Rastrillo jardín arco 17dte	208	\$ 120	SURTEK	CA3/16R	Cable acero 7x7 3/16"x75m	229	\$ 825
SURTEK	130704	Raspador forjado puño y 4"	208	\$ 209	SURTEK	CA1/4R	Cable acero 7x7 1/4"x75m	229	\$ 1,375
SURTEK	130705	Raspador forjado puño y 7"	208	\$ 240	SURTEK	CA1/16	Cable acero 7x7 1/16"x152m	229	\$ 599
SURTEK	130701	Raspador forjado mango largo 4"	208	\$ 209	SURTEK	CA3/32	Cable acero 7x7 3/32"x152m	229	\$ 735
SURTEK	130703	Raspador forjado mango largo 7"	208	\$ 240	SURTEK	CA1/8	Cable acero 7x7 1/8"x152m	229	\$ 910
SURTEK	SAG532	Soplo-aspiradora gasolina 32cc	209	\$ 4,210	SURTEK	CA3/32F	Cable acero 7x19 3/32"x75m	229	\$ 825
SURTEK	SG530	Sopladora a gasolina 30cc	209	\$ 3,635	SURTEK	CA1/8F	Cable acero 7x19 1/8"x75m	229	\$ 825
SURTEK	TSF12	Tijera poda forjada 12"	210	\$ 405	SURTEK	CA3/16	Cable acero 7x19 3/16"x76m	229	\$ 1,019
SURTEK	TSAG12	Tijera poda con grip 12"	210	\$ 300	SURTEK	CA1/4	Cable acero 7x19 1/4"x76m	229	\$ 1,420
SURTEK	TSWG12	Tijera poda ondulada/grip 12"	210	\$ 240	SURTEK	CAP3/32	Cable acero 7x7c/PVC 3/32"x76m	229	\$ 425
SURTEK	TSSG12	Tijera poda dentada/grip 12"	210	\$ 240	SURTEK	CAP1/8	Cable acero 7x7 c/PVC 1/8"x76m	229	\$ 555
SURTEK	TSA12	Tijera poda de lujo 12"	210	\$ 210	SURTEK	CAP1/8X	Cable acero 7x19c/PVC 1/8"x76m	229	\$ 949
SURTEK	TS12	Tijera poda pesado 12"	210	\$ 185	SURTEK	CAP3/16	Cable acero 7x19c/PVC 3/16"x76m	229	\$ 1,170
SURTEK	130226	Tijera poda tubular 12"	210	\$ 175	SURTEK	150836	Cadena tipo victor 2mmx30m	229	\$ 220
SURTEK	TS10	Tijera poda ligera 10"	210	\$ 129	SURTEK	150837	Cadena tipo victor 2.5mmx30m	229	\$ 259
FOY	143030	Tijera poda 2 manos	210	\$ 109	SURTEK	150838	Cadena tipo victor 3mmx30m	229	\$ 360
SURTEK	TRAG21	Tijeras ramas altas 21" c/grip	211	\$ 225	SURTEK	150839	Cadena tipo victor 3.5mmx30m	229	\$ 439
SURTEK	TRA21	Tijeras ramas altas 21"	211	\$ 190	SURTEK	150840	Cadena tipo victor 4mmx30m	229	\$ 620
SURTEK	130227	Tijera poda ramas altas tub	211	\$ 165	SURTEK	150822	Cadena amarre gancho 5/16x6m	229	\$ 1,189
FOY	143040	Tijera poda de paso	212	\$ 84	SURTEK	150823	Cadena amarre gancho 5/16x7.6m	229	\$ 1,309
FOY	143041	Tijera poda forjada de paso	212	\$ 90	SURTEK	150826	Cadena amarre gancho 3/8x6m	229	\$ 1,605
EQUIPOS DE PROTECCIÓN Y SEGURIDAD					SURTEK	150827	Cadena amarre gancho 3/8x7.6m	229	\$ 2,075
SURTEK	137564	Botas jardineras # 4	216	\$ 135	SURTEK	150860	Cadena pulida 50kg 3/16"	229	\$ 2,545
SURTEK	137565	Botas jardineras # 5	216	\$ 135	SURTEK	150861	Cadena pulida 50kg 1/4"	229	\$ 2,485
SURTEK	137566	Botas jardineras # 6	216	\$ 135	SURTEK	150862	Cadena pulida 50kg 5/16"	229	\$ 2,435
SURTEK	137567	Botas jardineras # 7	216	\$ 135	SURTEK	150863	Cadena pulida 50kg 3/8"	229	\$ 2,550
SURTEK	137568	Botas jardineras # 8	216	\$ 135	SURTEK	150864	Cadena pulida 50kg 1/2"	229	\$ 2,630
SURTEK	137569	Botas jardineras # 9	216	\$ 135	SURTEK	150857	Cadena pulida 25kg 1/8"	229	\$ 1,505
SURTEK	137570	Botas jardineras # 10	216	\$ 135	SURTEK	150858	Cadena pulida 25kg 3/16"	229	\$ 1,275
FOY	144173	Careta soldar electr solar	217	\$ 845	SURTEK	150859	Cadena pulida 25kg 1/4"	229	\$ 1,240
FOY	144174	Repuestos careta para soldar 144173	217	\$ 29	SURTEK	150850	Cadena galvanizada 50kg 3/16"	229	\$ 2,860
FOY	144175	Careta soldar ventana movil	217	\$ 135	SURTEK	150851	Cadena galvanizada 50kg 1/4"	229	\$ 2,795
FOY	144176	Lente oscuro para careta 10 sombra	217	\$ 9.60	SURTEK	150852	Cadena galvanizada 50kg 5/16"	229	\$ 2,705
FOY	144177	Lente oscuro para careta 11 sombra	217	\$ 9.60	SURTEK	150853	Cadena galvanizada 50kg 3/8"	229	\$ 2,835
FOY	144178	Lente oscuro para careta 12 sombra	217	\$ 9.60	SURTEK	150854	Cadena galvanizada 50kg 1/2"	229	\$ 2,979
FOY	144179	Lente oscuro para careta 14 sombra	217	\$ 9.60	SURTEK	150847	Cadena galvanizada 25kg 1/8"	229	\$ 1,629
FOY	144180	Lente transparentearente para careta para soldar	217	\$ 9.60	SURTEK	150848	Cadena galvanizada 25kg 3/16"	229	\$ 1,400
SURTEK	137308	Casco seguridad amarillo	217	\$ 67	SURTEK	150849	Cadena galvanizada 25kg 1/4"	229	\$ 1,350
SURTEK	137309	Casco seguridad azul	217	\$ 67	SURTEK	138200	Cuerda polipropileno 4 mm	230	VM
SURTEK	137310	Casco seguridad blanco	217	\$ 67	SURTEK	138201	Cuerda polipropileno 6 mm	230	VM
SURTEK	137311	Casco seguridad naranja	217	\$ 67	SURTEK	138202	Cuerda polipropileno 8 mm	230	VM
SURTEK	137312	Casco seguridad rojo	217	\$ 67	SURTEK	138203	Cuerda polipropileno 10 mm	230	VM
SURTEK	137313	Casco seguridad verde	217	\$ 67	SURTEK	138204	Cuerda polipropileno 11 mm	230	VM
FOY	143420	Cadena plástica 6mm 1/4" 25m blanca	218	\$ 369	SURTEK	138205	Cuerda polipropileno 13 mm	230	VM
FOY	143421	Cadena plástica 6mm 1/4" 25m amarilla	218	\$ 369	SURTEK	138206	Cuerda polipropileno 16 mm	230	VM
FOY	143422	Cadena plástica 6mm 1/4" 25m naranja	218	\$ 369	SURTEK	138207	Cuerda polipropileno 19 mm	230	VM
FOY	143423	Cadena plástica 6mm 1/4" 25m negro	218	\$ 369	SURTEK	EXCUERDA	Exhibidor c/ cuerdas	230	VM
FOY	143424	Cadena plástica 8mm 5/16" 25m blanca	218	\$ 560	SURTEK	137030	Traspaleta 2t rueda PU	238	\$ 7,279
FOY	143425	Cadena plástica 8mm 5/16" 25m amarillo	218	\$ 560	SURTEK	137031	Traspaleta 2-1/2t rueda PU	238	\$ 8,929
FOY	143426	Cadena plástica 8mm 5/16" 25m naranja	218	\$ 560	SURTEK	137033	Traspaleta 2-1/2t rueda nylon	238	\$ 8,559
FOY	143427	Cadena plástica 8mm 5/16" 25m negro	218	\$ 560	ILUMINACIÓN Y MATERIAL ELÉCTRICO				
SURTEK	137367	Cinta antiderrapante negra	218	\$ 130	SURTEK	153108	Foco LED G80 11.5W luz día	240	\$ 240
SURTEK	137368	Cinta antiderrapante transparentearente	218	\$ 155	SURTEK	153109	Foco LED G80 11.5W luz calida	240	\$ 240
SURTEK	137369	Cinta antiderrapante amarillo/negro	218	\$ 155	SURTEK	153107	Foco LED PAR38 20W luz calida	240	\$ 415
SURTEK	138060	Cinta señal 18m negro-amarillo	218	\$ 48	SURTEK	153095	Foco LED PAR30 12W luz calida	240	\$ 299
SURTEK	138061	Cinta señal 18m blanco-rojo	218	\$ 44	SURTEK	153094	Foco LED PAR20 7W luz calida	240	\$ 179
SURTEK	138062	Cinta señal 18m blanco-verde	218	\$ 44	SURTEK	153091	Foco LED A19 6W luz día	240	\$ 89
SURTEK	137300	Cinta barric precacuón 304m	218	\$ 100	SURTEK	153092	Foco LED A19 6W luz calida	240	\$ 89
SURTEK	137301	Cinta barricada peligro 304m	218	\$ 100	SURTEK	153096	Foco LED A19 10W luz día	240	\$ 140
SURTEK	137302	Cinta barricada prohibido 304m	218	\$ 100	SURTEK	153097	Foco LED A19 10W luz calida	240	\$ 140

VM= Variación mensual. Consultar en BIP.



**ESTOS PRODUCTOS TIENEN PRECIO DE VENTA LIBRE (PVL)
POR LO QUE EL PRECIO MÍNIMO DE VENTA NO APLICA.**

MARCA	CÓDIGO	DESCRIPCIÓN	PÁG.	PRECIO
SURTEK	153093	Foco LED MR16 5.5W luz calida	240	\$ 110
SURTEK	153089	Foco LED GU10 3W luz calida	240	\$ 78
SURTEK	153090	Foco LED GU10 6.5W luz calida	240	\$ 119
SURTEK	153110	Foco LED G9 2.4W luz calida	240	\$ 135
SURTEK	153098	Tubo LED T8 60cm 9W luz fria	240	\$ 150
SURTEK	153099	Tubo LED T8 120cm 18W luz fria	240	\$ 225
SURTEK	153087	Foco espiral al pot lz día 45W	241	\$ 150
SURTEK	153088	Foco espiral al pot lz sve 55W	241	\$ 159
SURTEK	153080	Foco espiral al pot lz día 55W	241	\$ 159
SURTEK	153081	Foco espiral al pot lz día 65W	241	\$ 170
SURTEK	153082	Foco espiral al pot lz día 85W	241	\$ 225
SURTEK	153105	Foco espiral E39 luz día 65W	241	\$ 190
SURTEK	153106	Foco espiral E39 luz día 85W	241	\$ 225
SURTEK	153069	Foco espiral T2 luz calida 9W	241	\$ 44
SURTEK	153077	Foco espiral T2 luz calida 20W	241	\$ 54
SURTEK	153021	Foco mini espiral luz calid14W	241	\$ 55
SURTEK	153057	Foco 4U luz día 20W	241	\$ 75
SURTEK	153055	Foco 4U luz día 28W	241	\$ 89
SURTEK	153058	Foco 4U luz calida 28W	241	\$ 89
SURTEK	153017	Foco mini 4U luz día 15W	241	\$ 86
SURTEK	153085	Tri Pack Lamp. ahorr. 3U	242	\$ 125
SURTEK	153062	Foco 3U luz día 15W	242	\$ 44
SURTEK	153064	Foco 3U luz día 15W caja	242	\$ 44
SURTEK	153063	Foco 3U luz día 20W	242	\$ 46
SURTEK	153061	Foco 3U luz día 24W caja	242	\$ 49
SURTEK	153050	Foco bala luz día 17W	242	\$ 82
SURTEK	153015	Foco vela luz día 9W	242	\$ 60
SURTEK	153045	Foco circular luz día 22W	242	\$ 70
SURTEK	153035	Foco pulpo luz día 65W	242	\$ 270
FOY	144090	Linterna aluminio 4 Led 2AA	244	\$ 140
FOY	144091	Linterna aluminio 7 Led 2C	244	\$ 270
FOY	144095	Linterna plásticas recargable 3 Led	244	\$ 50
FOY	144096	Linterna plásticas recargable 4 Led	244	\$ 63
FOY	144099	Linterna ergo recargable 4 Led	244	\$ 59
FOY	144097	Linterna plásticas recargable 7 Led	244	\$ 76
SURTEK	136910	Cable THW cal8AWG 100m negro	255	VM
SURTEK	136911	Cable THW cal8AWG 100m rojo	255	VM
SURTEK	136913	Cable THW cal8AWG 100m blanco	255	VM
SURTEK	136914	Cable THW cal10AWG 100m negro	255	VM
SURTEK	136915	Cable THW cal10AWG 100m rojo	255	VM
SURTEK	136917	Cable THW cal10AWG 100m blanco	255	VM
SURTEK	136918	Cable THW cal12AWG 100m negro	255	VM
SURTEK	136919	Cable THW cal12AWG 100m rojo	255	VM
SURTEK	136920	Cable THW cal12AWG 100m verde	255	VM
SURTEK	136921	Cable THW cal12AWG 100m blanco	255	VM
SURTEK	136922	Cable THW cal14AWG 100m negro	255	VM
SURTEK	136923	Cable THW cal14AWG 100m rojo	255	VM
SURTEK	136925	Cable THW cal14AWG 100m blanco	255	VM
SURTEK	136940	Cable cal 8 UL 100m negro	255	VM
SURTEK	136941	Cable cal 8 UL 100m rojo	255	VM
SURTEK	136942	Cable cal 8 UL 100m blanco	255	VM
SURTEK	136943	Cable cal 8 UL 100m verde	255	VM
SURTEK	136944	Cable cal 10 UL 100m negro	255	VM
SURTEK	136945	Cable cal 10 UL 100m rojo	255	VM
SURTEK	136946	Cable cal 10 UL 100m blanco	255	VM
SURTEK	136947	Cable cal 10 UL 100m verde	255	VM
SURTEK	136948	Cable cal 12 UL 100m negro	255	VM
SURTEK	136949	Cable cal 12 UL 100m rojo	255	VM
SURTEK	136950	Cable cal 12 UL 100m blanco	255	VM
SURTEK	136951	Cable cal 12 UL 100m verde	255	VM
SURTEK	136926	Cable POT 2x12 100m blanco	255	VM
SURTEK	136927	Cable POT 2x14 100m blanco	255	VM
SURTEK	136928	Cable POT 2x16 100m blanco	255	VM
SURTEK	136929	Cable POT 2x18 100m blanco	255	VM
SURTEK	136933	Cable uso rudo 2x10 100m blanco y negro	255	VM
SURTEK	136934	Cable uso rudo 3x10 100m blanco y negro	255	VM
SURTEK	136935	Cable uso rudo 2x12 100m blanco y negro	255	VM
SURTEK	136936	Cable uso rudo 3x12 100m blanco y negro	255	VM
SURTEK	136937	Cable uso rudo 2x14 100m blanco y negro	255	VM
SURTEK	136938	Cable uso rudo 3x14 100m blanco y negro	255	VM
SURTEK	138000	Cinta para aislar negra 9m	255	\$ 7.90
SURTEK	138001	Cinta para aislar negra 18m	255	\$ 13
SURTEK	138004	Cinta para aislar verde 18m	255	\$ 13
SURTEK	138006	Cinta para aislar amarilla 18m	255	\$ 13
SURTEK	138008	Cinta para aislar roja 18 m	255	\$ 13
SURTEK	138010	Cinta para aislar azul 18 m	255	\$ 13
SURTEK	138012	Cinta para aislar blanca 18 m	255	\$ 13
SURTEK	138002	Cinta para aislar negra 18m blist	255	\$ 18
FOY	143450	Cinta para aislar negra 9m	255	\$ 6.10

MARCA	CÓDIGO	DESCRIPCIÓN	PÁG.	PRECIO
FOY	143451	Cinta para aislar negra 18m	255	\$ 10
SURTEK	136710	Fusible reforzado 30A	256	\$ 13
SURTEK	136711	Fusible reforzado 60A	256	\$ 39
SURTEK	136713	Fusible 30A	256	\$ 8.50
SURTEK	136715	Fusible 60A	256	\$ 23
SURTEK	136714	Fusible 30A c/jaladera	256	\$ 9
SURTEK	136720	Repuesto para fusible 30A	256	\$ 0.20
SURTEK	136721	Repuesto para fusible 60A	256	\$ 0.80
SURTEK	136859	Manguera flexibles 1/2"x100m verde	256	\$ 769
SURTEK	136860	Manguera flexibles 3/4"x50m verde	256	\$ 570
SURTEK	136861	Manguera flexibles 1"x50m verde	256	\$ 815
SURTEK	136862	Manguera flexibles 1/2"x100m negra	256	\$ 769
SURTEK	136863	Manguera flexibles 3/4"x50m negra	256	\$ 570
SURTEK	136864	Manguera flexibles 1"x50m negra	256	\$ 815
SURTEK	136865	Manguera flexibles 3/4"x50m azul	256	\$ 570
SURTEK	136866	Manguera flexibles 1"x50m azul	256	\$ 815
SURTEK	136856	Manguera flexibles 1/2x100m roja	256	\$ 769
SURTEK	136857	Manguera flexibles 3/4x50m roja	256	\$ 570
SURTEK	136858	Manguera flexibles 1"x50m roja	256	\$ 815
SURTEK	136852	Manguera flexibles c/guia 1/2x100m	257	\$ 369
SURTEK	136853	Manguera flexibles c/guia 3/4x50m	257	\$ 275
SURTEK	136854	Manguera flexibles c/guia 1"x50m	257	\$ 399
SURTEK	136850	Manguera flexibles 1/2x100m	257	\$ 505
SURTEK	136851	Manguera flexibles 3/4x50m	257	\$ 245
SURTEK	136855	Manguera flexibles 1"x50m	257	\$ 519
FOY	142850	Manguera flexibles para cable 1/2x100m	257	\$ 270
FOY	142851	Manguera flexibles para cable 3/4x50m	257	\$ 220
SURTEK	136050	Extensión elect barr aterr 8m	258	\$ 215
SURTEK	136170	Extension elect rudo ater 2.4m	258	\$ 67
SURTEK	136171	Extension elect rudo aterr 5m	258	\$ 93
SURTEK	136172	Extension elect rudo ater 7.6m	258	\$ 169
SURTEK	136173	Extension elect rudo aterr 10m	258	\$ 210
SURTEK	136174	Extension elect rudo aterr 15m	258	\$ 290
SURTEK	136175	Extension elect rudo aterr 30m	258	\$ 500
SURTEK	136040	Extension elect rudo polar 2m	258	\$ 40
SURTEK	136041	Extension elect rudo polar 4m	258	\$ 72
SURTEK	136042	Extension elect rudo polar 6m	258	\$ 105
SURTEK	136043	Extension elect rudo polar 8m	258	\$ 135
SURTEK	136044	Extension elect rudo polar 10m	258	\$ 175
SURTEK	136045	Extension elect rudo polar 12m	258	\$ 199
SURTEK	136046	Extension elect rudo polar 15m	258	\$ 240
SURTEK	136047	Extension elect rudo polar 20m	258	\$ 315
SURTEK	136048	Extension elect rudo polar 25m	258	\$ 389
SURTEK	136049	Extension elect rudo polar 30m	258	\$ 455
SURTEK	136148	Extension doméstica verde 3m	258	\$ 40
SURTEK	136149	Extension doméstica verde 4m	258	\$ 51
SURTEK	136150	Extension doméstica verde 5m	258	\$ 63
SURTEK	136151	Extension doméstica verde 6m	258	\$ 72
SURTEK	136152	Extension doméstica verde 8m	258	\$ 93
SURTEK	136153	Extension doméstica verde 10m	258	\$ 110
SURTEK	136155	Extension doméstica cafe 3m	258	\$ 40
SURTEK	136156	Extension doméstica cafe 4m	258	\$ 51
SURTEK	136157	Extension doméstica cafe 5m	258	\$ 63
SURTEK	136158	Extension doméstica cafe 6m	258	\$ 72
SURTEK	136159	Extension doméstica cafe 8m	258	\$ 93
SURTEK	136160	Extension doméstica cafe 10m	258	\$ 110
SURTEK	136140	Extension doméstica blanca 2m	258	\$ 33
SURTEK	136141	Extension doméstica blanca 3m	258	\$ 40
SURTEK	136142	Extension doméstica blanca 4m	258	\$ 51
SURTEK	136143	Extension doméstica blanca 5m	258	\$ 63
SURTEK	136144	Extension doméstica blanca 6m	258	\$ 72
SURTEK	136145	Extension doméstica blanca 8m	258	\$ 93
SURTEK	136146	Extension doméstica blanca 10m	258	\$ 110
SURTEK	136096	Lampara taller canast metal 8m	258	\$ 315
SURTEK	136097	Lampara taller canast metal15m	258	\$ 505
SURTEK	136094	Lampara taller canast plásticas 8m	258	\$ 240
SURTEK	136095	Lampara taller canast plásticas 15m	258	\$ 380
SURTEK	136204	Multicontacto barra 2 ent 2USB	259	\$ 270
SURTEK	136205	Multicontacto barra 2 ent 2USB	259	\$ 189
SURTEK	136200	Multicontacto barra 4entradas	259	\$ 77
SURTEK	136201	Multicontacto barra 6entradas	259	\$ 83
SURTEK	136202	Multicontacto barra 8entradas	259	\$ 105
SURTEK	136076	Multicontacto aterrizado 6ent	259	\$ 47
SURTEK	136077	Multicontacto aterrizado 3ent	259	\$ 20
SURTEK	136222	Supresor picos 6 entradas 600J	259	\$ 189
SURTEK	136220	Supresor picos 6 entradas 270J	259	\$ 120
SURTEK	136221	Supresor picos 6 entradas 450J	259	\$ 135
SURTEK	MN2400	Pila alcalina AAA c/4pz	262	\$ 150
SURTEK	MN1500	Pila alcalina AA c/4pz	262	\$ 130

VM= Variación mensual. Consultar en BIP.



**ESTOS PRODUCTOS TIENEN PRECIO DE VENTA LIBRE (PVL)
POR LO QUE EL PRECIO MÍNIMO DE VENTA NO APLICA.**

SURTEK

MARCA	CÓDIGO	DESCRIPCIÓN	PÁG.	PRECIO	MARCA	CÓDIGO	DESCRIPCIÓN	PÁG.	PRECIO
SURTEK	MN1400	Pila alcalina C c/2pz	262	\$ 130	SURTEK	138082	Cinta masking tape 1" azul	267	\$ 49
SURTEK	MN1300	Pila alcalina D c/2pz	262	\$ 130	SURTEK	138083	Cinta masking tape 1-1/2" azul	267	\$ 73
SURTEK	MN1604	Pila alcalina 9V	262	\$ 130	SURTEK	138084	Cinta masking tape 2" azul	267	\$ 97
SURTEK	MN908	Pila alcalina cuad 6V	262	\$ 339	SURTEK	138030	Cinta masking tape 1/2" 50m	267	\$ 12
SURTEK	E92BP-4	Pila alcalina AAA blister c/4	262	\$ 67	SURTEK	138031	Cinta masking tape 3/4" 50m	267	\$ 18
SURTEK	E91BP-4	Pila alcalina AA blister c/4	262	\$ 55	SURTEK	138032	Cinta masking tape 1" 50m	267	\$ 24
SURTEK	E93BP-2	Pila alcalina C blister/2	262	\$ 55	SURTEK	138033	Cinta masking tape 1-1/2" 50m	267	\$ 36
SURTEK	E95BP-2	Pila alcalina D bliste c/2	262	\$ 55	SURTEK	138034	Cinta masking tape 2" 50m	267	\$ 49
SURTEK	522BP-1	Pila alcalina 9V blister c/1	262	\$ 55	SURTEK	138049	Cinta sella rosca 1/2"x7m industrial	268	\$ 9.30
SURTEK	1212-4	Pila Czn AAA blister c/4pz	262	\$ 30	SURTEK	138057	Cinta sella rosca 1/2"x13m industrial	268	\$ 18
SURTEK	1215-4	Pila Czn AA blister c/4pz	262	\$ 25	SURTEK	138058	Cinta sella rosca 3/4"x13m industrial	268	\$ 24
SURTEK	1235-2	Pila Czn C blister c/2pz	262	\$ 25	SURTEK	138059	Cinta sella rosca 1"x13m industrial	268	\$ 29
SURTEK	1250-2	Pila Czn D blister c/2pz	262	\$ 25	SURTEK	138050	Cinta sella roscas 1/2"x7m	268	\$ 3.60
SURTEK	1222-1	Pila Czn 9V blister c/1pz	262	\$ 25	SURTEK	138053	Cinta sella roscas 3/4"x7m	268	\$ 4.90
PRODUCTOS FERRETEROS									
SURTEK	137702	Abrazadera sinfin 5/8-1"	264	\$ 6	SURTEK	138055	Cinta sella roscas 1"x7m	268	\$ 8
SURTEK	137703	Abrazadera sinfin 7/16-1-1/16"	264	\$ 6	SURTEK	138052	Cinta sella rosca 1/2"x13m	268	\$ 6.20
SURTEK	137704	Abrazadera sinfin 5/8-1-1/4"	264	\$ 6	SURTEK	138054	Cinta sella rosca 3/4"x13m	268	\$ 8.70
SURTEK	137705	Abrazadera sinfin 3/4-1-1/2"	264	\$ 6.50	SURTEK	138056	Cinta sella rosca 1"x13m	268	\$ 10
SURTEK	137706	Abrazadera sinfin 3/4-1-3/4"	264	\$ 6.50	FOY	143300	Cinta sella roscas 1/2"x7m	268	\$ 3.10
SURTEK	137707	Abrazadera sinfin 1-1/4-2"	264	\$ 8	FOY	143331	Cinta sella roscas 3/4"x7m	268	\$ 3.80
SURTEK	137708	Abrazadera sinfin 1-1/2-2-1/4"	264	\$ 8	SURTEK	113021	Clavo concreto galvanizado 1"10kg	268	\$ 499
SURTEK	137709	Abrazadera sinfin1-9/16-2-1/2"	264	\$ 8	SURTEK	113022	Clavo concreto galvanizado 1-1/2"10kg	268	\$ 499
SURTEK	137710	Abrazadera sinfin1-13/16-2-3/4	264	\$ 8	SURTEK	113023	Clavo concreto galvanizado 2"10kg	268	\$ 499
SURTEK	137711	Abrazadera sinfin 2-1/4-3"	264	\$ 10	SURTEK	113024	Clavo concreto galvanizado 2-1/2"10kg	268	\$ 499
SURTEK	137712	Abrazadera sinfin 2-5/8-3-1/4"	264	\$ 10	SURTEK	113025	Clavo concreto galvanizado 3"10kg	268	\$ 499
SURTEK	137713	Abrazadera sinfin 2-9/16-3-1/2	264	\$ 10	SURTEK	113026	Clavo concreto galvanizado 3-1/2"10kg	268	\$ 499
SURTEK	137714	Abrazadera sinfin2-13/16-3-3/4	264	\$ 11	SURTEK	113042	Clavo concreto negro 1-1/2"10kg	268	\$ 469
SURTEK	137715	Abrazadera sinfin 3-1/16-4"	264	\$ 11	SURTEK	113043	Clavo concreto negro 2"10kg	268	\$ 469
SURTEK	137716	Abrazadera sinfin 3-5/16-4-1/4	264	\$ 12	SURTEK	113044	Clavo concreto negro 2-1/2"10kg	268	\$ 469
SURTEK	137717	Abrazadera sinfin 3-9/16-4-1/2	264	\$ 12	SURTEK	113045	Clavo concreto negro 3"10kg	268	\$ 469
SURTEK	137718	Abrazadera sinfin 4-1/8- 5"	264	\$ 13	SURTEK	ET3	Escalera tijera aluminio 3 escalón	270	\$ 595
SURTEK	137720	Abrazadera sinfin 5-1/8- 6"	264	\$ 14	SURTEK	ET4	Escalera tijera aluminio 4 escalón	270	\$ 735
SURTEK	137722	Abrazadera sinfin 6-1/8- 7"	264	\$ 17	SURTEK	ET5	Escalera tijera aluminio 5 escalón	270	\$ 829
SURTEK	137700	Abrazadera sinfin 3/8-5/8"	264	\$ 3	SURTEK	ET6	Escalera tijera aluminio 6 escalón	270	\$ 1,195
SURTEK	137701	Abrazadera sinfin 1/2-3/4"	264	\$ 3	SURTEK	113500	Espuma de poliuretano 300ml	271	\$ 79
SURTEK	113800	Alambre galvanizado cal 12.5 20kg	264	\$ 660	SURTEK	113501	Espuma de poliuretano 500ml	271	\$ 100
SURTEK	113801	Alambre galvanizado cal 14.5 20kg	264	\$ 689	SURTEK	113502	Espuma de poliuretano 750ml	271	\$ 139
SURTEK	113802	Alambre galvanizado cal 16 20kg	264	\$ 715	SURTEK	113520	Espuma de poliuretano de 300ml	271	\$ 77
SURTEK	113803	Alambre galvanizado cal 18 20kg	264	\$ 729	SURTEK	113521	Espuma de poliuretano de 500ml	271	\$ 98
SURTEK	113804	Alambre galvanizado cal 20 20kg	264	\$ 789	SURTEK	113522	Espuma de poliuretano de 750ml	271	\$ 135
SURTEK	113805	Alambre galvanizado cal 22 20kg	264	\$ 865	SURTEK	120890	Fibra verde 40 piezas 115x152mm	272	\$ 230
SURTEK	WS110	Aceite aflojatodo 110 ml	264	\$ 23	SURTEK	LAG80	Lija agua grano 80	272	\$ 7.50
SURTEK	WS235	Aceite aflojatodo 235 ml	264	\$ 30	SURTEK	LAG100	Lija agua grano 100	272	\$ 6.90
SURTEK	WS400	Aceite aflojatodo 400 ml	264	\$ 42	SURTEK	LAG120	Lija agua grano 120	272	\$ 6.90
FOY	140982	Lubricante Multiusos, 100 ml.	264	\$ 18	SURTEK	LAG180	Lija agua grano 180	272	\$ 6
FOY	144182	Estopa algodón 1kg	265	\$ 49	SURTEK	LAG220	Lija agua grano 220	272	\$ 6
FOY	FRANG	Franela en rollo de 50 m gris	265	\$ 585	SURTEK	LAG240	Lija agua grano 240	272	\$ 6
FOY	FRANB	Franela en rollo de 50 m blanco	265	\$ 585	SURTEK	LAG280	Lija agua grano 280	272	\$ 6
FOY	FRANR	Franela en rollo de 50 m rojo	265	\$ 585	SURTEK	LAG320	Lija agua grano 320	272	\$ 6
FOY	MF44	Paño microfibra	265	\$ 15	SURTEK	LAG360	Lija agua grano 360	272	\$ 6
FOY	140961	Bomba aire metal 20"	265	\$ 100	SURTEK	LAG400	Lija agua grano 400	272	\$ 6
FOY	140960	Bomba aire metal 15"	265	\$ 94	SURTEK	LAG500	Lija agua grano 500	272	\$ 6
SURTEK	108127	Valvula p/inflar balones100pz	265	\$ 169	SURTEK	LAG600	Lija agua grano 600	272	\$ 6
FOY	153100	Calentador de agua,400 W	266	\$ 31	SURTEK	LAG1000	Lija agua grano 1000	272	\$ 8
FOY	153101	Calentador de agua,460 W	266	\$ 33	SURTEK	LAG1200	Lija agua grano 1200	272	\$ 8
FOY	153102	Calentador de agua,880 W	266	\$ 35	SURTEK	LER36	Lija esmeril roja 36	272	\$ 14
FOY	153103	Calentador de agua,900 W	266	\$ 36	SURTEK	LER50	Lija esmeril roja 50	272	\$ 12
FOY	153104	Calentador de agua,1000 W	266	\$ 39	SURTEK	LER80	Lija esmeril roja 80	272	\$ 11
SURTEK	138046	Cinta de PVC 2"x45.7m	267	\$ 115	SURTEK	LER120	Lija esmeril roja 120	272	\$ 11
SURTEK	138040	Cinta para ducto gris 2"x10m	267	\$ 27	SURTEK	LEN36	Lija esmeril negra grano 36	272	\$ 12
SURTEK	138041	Cinta para ducto gris 2"x30m	267	\$ 65	SURTEK	LEN50	Lija esmeril negra grano 50	272	\$ 10
SURTEK	138042	Cinta para ducto gris 2"x50m	267	\$ 100	SURTEK	LEN80	Lija esmeril negra grano 80	272	\$ 10
SURTEK	138036	Cinta empaque 40m canela	267	\$ 13	SURTEK	LEN120	Lija esmeril negra grano 120	272	\$ 9.70
SURTEK	138037	Cinta empaque 50m canela	267	\$ 14	SURTEK	LMC36	Lija madera cabinet grano 36	272	\$ 7.30
SURTEK	138038	Cinta empaque 150m canela	267	\$ 41	SURTEK	LMC40	Lija madera cabinet grano 40	272	\$ 7
SURTEK	138015	Cinta empaque hot 40m canela	267	\$ 16	SURTEK	LMC50	Lija madera cabinet grano 50	272	\$ 6
SURTEK	138016	Cinta empaque hot40m canela bl	267	\$ 18	SURTEK	LMC60	Lija madera cabinet grano 60	272	\$ 5.50
SURTEK	138017	Cinta empaque hot 50m canela	267	\$ 19	SURTEK	LMC80	Lija madera cabinet grano 80	272	\$ 4
SURTEK	138018	Cinta empaque hot 150m canela	267	\$ 54	SURTEK	LMC100	Lija madera cabinet grano 100	272	\$ 4
SURTEK	138024	Cinta empaque 40m transparente	267	\$ 13	SURTEK	LMC120	Lija madera cabinet grano 120	272	\$ 4
SURTEK	138025	Cinta empaque 50m transparente	267	\$ 14	SURTEK	LMC150	Lija madera cabinet grano 150	272	\$ 4
SURTEK	138026	Cinta empaque 150m transparente	267	\$ 41	SURTEK	LMC180	Lija madera cabinet grano 180	272	\$ 4
SURTEK	138020	Cinta empaque hot 40m transparente	267	\$ 16	SURTEK	LMK60	Lija madera kraft grano 60	272	\$ 5
SURTEK	138022	Cinta empaque hot 50m transparente	267	\$ 19	SURTEK	LMK100	Lija madera kraft grano 100	272	\$ 3.50
SURTEK	138023	Cinta empaque hot 150m transparente	267	\$ 55	SURTEK	LR5120	Lija rollo 1-1/2x5m grano 120	272	\$ 53
SURTEK	138029	Despachador cintas c/2 cintas	267	\$ 209	SURTEK	LR45120	Lija rollo 1-1/2x45m grano 120	272	\$ 330
SURTEK	138080	Cinta masking tape 1/2" azul	267	\$ 25	FOY	LEM2X3R	Lona polietileno 2x3m rojo	273	\$ 93
SURTEK	138081	Cinta masking tape 3/4" azul	267	\$ 36	FOY	LEM3X3R	Lona polietileno 3x3m rojo	273	\$ 130
					FOY	LEM3X4R	Lona polietileno 3x4m rojo	273	\$ 175

PRECIO DE VENTA LIBRE



**ESTOS PRODUCTOS TIENEN PRECIO DE VENTA LIBRE (PVL)
POR LO QUE EL PRECIO MÍNIMO DE VENTA NO APLICA.**

MARCA	CÓDIGO	DESCRIPCIÓN	PÁG.	PRECIO	MARCA	CÓDIGO	DESCRIPCIÓN	PÁG.	PRECIO
FOY	LEM4X5R	Lona polietileno 4x5m rojo	273	\$ 285	SURTEK	139823	Aerosol verde metálico	275	\$ 54
FOY	LEM4X6R	Lona polietileno 4x6m rojo	273	\$ 345	SURTEK	139824	Aerosol rojo metálico	275	\$ 54
FOY	LEM5X6R	Lona polietileno 5x6m rojo	273	\$ 445	SURTEK	139825	Aerosol aluminio	275	\$ 54
FOY	LEM6X12R	Lona polietileno 6x12m rojo	273	\$ 1,019	SURTEK	139827	Aerosol cromo	275	\$ 54
FOY	LE10X10V	Lona polietileno verde10x10pie	273	\$ 135	SURTEK	144706	Estufa gas 4 quemadores arena	277	\$ 599
FOY	LE10X12V	Lona polietileno verde10x12pie	273	\$ 180	FOY	144705	Estufa gas 2 quemadores arena	277	\$ 349
FOY	LE12X16V	Lona polietileno verde12x16pie	273	\$ 265	FOY	144710	Parrilla elec 1quemador c/asa	277	\$ 159
FOY	LE14X18V	Lona polietileno verde14x18pie	273	\$ 335	FOY	144711	Parrilla elec 2quemador c/asa	277	\$ 439
FOY	LE16X20V	Lona polietileno verde16x20pie	273	\$ 435	FOY	144700	Quegador Alta presión # 2	277	\$ 310
FOY	LE18X20V	Lona polietileno verde18x20pie	273	\$ 445	FOY	144701	Quegador Alta presión # 4	277	\$ 360
FOY	LE20X20V	Lona polietileno verde20x20pie	273	\$ 560	FOY	144702	Quegador Alta presión # 6	277	\$ 550
FOY	LE20X30V	Lona polietileno verde20x30pie	273	\$ 840	SURTEK	107374	Poncholina infla llantas 12 oz	277	\$ 47
FOY	LE20X40V	Lona polietileno verde20x40pie	273	\$ 1,025	SURTEK	107375	Poncholina Infla llantas 15 oz	277	\$ 60
FOY	LE5X7	Lona polietileno azul 5x7pie	273	\$ 55	SURTEK	138104	Tela mosquitero aluminio 0.90x2.1m	278	\$ 140
FOY	LE6X8	Lona polietileno azul 6x8pie	273	\$ 75	SURTEK	138105	Tela mosquitero aluminio 1.20x2.1m	278	\$ 189
FOY	LE8X10	Lona polietileno azul 8x10pie	273	\$ 115	SURTEK	138100	Tela mosquitero aluminio 0.60x30m	278	\$ 1,189
FOY	LE9X12	Lona polietileno azul 9x12pie	273	\$ 135	SURTEK	138101	Tela mosquitero aluminio 0.90x30m	278	\$ 1,760
FOY	LE10X10	Lona polietileno azul 10x10pie	273	\$ 135	SURTEK	138102	Tela mosquitero aluminio 1.20x30m	278	\$ 2,350
FOY	LE10X12	Lona polietileno azul 10x12pie	273	\$ 180	SURTEK	138113	Tela mosquitero plásticas gris 0.60x30m	278	\$ 199
FOY	LE12X16	Lona polietileno azul 12x16pie	273	\$ 220	SURTEK	138114	Tela mosquitero plásticas gris 0.75x30m	278	\$ 235
FOY	LE14X18	Lona polietileno azul 14x18pie	273	\$ 290	SURTEK	138115	Tela mosquitero plásticas gris 0.90x30m	278	\$ 279
FOY	LE16X20	Lona polietileno azul 16x20pie	273	\$ 435	SURTEK	138116	Tela mosquitero plásticas gris 1.05x30m	278	\$ 320
FOY	LE18X20	Lona polietileno azul 18x20pie	273	\$ 445	SURTEK	138117	Tela mosquitero plásticas gris 1.20x30m	278	\$ 365
FOY	LE18X24	Lona polietileno azul 18x24pie	273	\$ 485	SURTEK	138118	Tela mosquitero plásticas gris 1.50x30m	278	\$ 455
FOY	LE20X20	Lona polietileno azul 20x20pie	273	\$ 535	SURTEK	138119	Tela mosquitero plásticas gris 1.70x30m	278	\$ 549
FOY	LE20X30	Lona polietileno azul 20x30pie	273	\$ 725	SURTEK	138106	Tela mosquitero plásticas verde 0.60x30m	278	\$ 199
FOY	LE20X40	Lona polietileno azul 20x40pie	273	\$ 1,025	SURTEK	138107	Tela mosquitero plásticas verde 0.75x30m	278	\$ 235
FOY	LE10X10N	Lona polietileno naranja 10x10pie	273	\$ 135	SURTEK	138108	Tela mosquitero plásticas verde 0.90x30m	278	\$ 279
FOY	LE10X12N	Lona polietileno naranja 10x12pie	273	\$ 180	SURTEK	138109	Tela mosquitero plásticas verde 1.05x30m	278	\$ 320
FOY	LE12X16N	Lona polietileno naranja 12x16pie	273	\$ 265	SURTEK	138110	Tela mosquitero plásticas verde 1.20x30m	278	\$ 365
FOY	LE14X18N	Lona polietileno naranja 14x18pie	273	\$ 335	SURTEK	138111	Tela mosquitero plásticas verde 1.50x30m	278	\$ 455
FOY	LE16X20N	Lona polietileno naranja 16x20pie	273	\$ 435	SURTEK	138112	Tela mosquitero plásticas verde 1.70x30m	278	\$ 549
FOY	LE18X20N	Lona polietileno naranja 18x20pie	273	\$ 445	FOY	144460	Trampa para ratón 4" 2 piezas	278	\$ 13
FOY	LE20X20N	Lona polietileno naranja 20x20pie	273	\$ 560	FOY	144461	Trampa para ratón 7"	278	\$ 23
FOY	LE20X30N	Lona polietileno naranja 20x30pie	273	\$ 840					
FOY	LE20X40N	Lona polietileno naranja 20x40pie	273	\$ 1,025					
BALTA	190211	Lona azul, 3 x 3 m	273	\$ 99					
SURTEK	137790	Mensula de acero 4x5' blanco	274	\$ 4.20					
SURTEK	137791	Mensula de acero 5x6' blanco	274	\$ 5					
SURTEK	137792	Mensula de acero 6x8' blanco	274	\$ 7.30					
SURTEK	137793	Mensula de acero 8x10' blanco	274	\$ 11					
SURTEK	137794	Mensula de acero 10x12' blanco	274	\$ 13					
SURTEK	137795	Mensula de acero 12x14' blanco	274	\$ 17					
SURTEK	137796	Mensula de acero 4x5' Negro	274	\$ 4.20					
SURTEK	137797	Mensula de acero 5x6' Negro	274	\$ 5					
SURTEK	137798	Mensula de acero 6x8' Negro	274	\$ 7.30					
SURTEK	137799	Mensula de acero 8x10' Negro	274	\$ 11					
SURTEK	137800	Mensula de acero 10x12' Negro	274	\$ 13					
SURTEK	137801	Mensula de acero 12x14' Negro	274	\$ 17					
SURTEK	137802	Mensula de acero 4"x5" cafe	274	\$ 4.20					
SURTEK	137803	Mensula de acero 5"x6" cafe	274	\$ 5					
SURTEK	MOGRA	Molino p/granos y nixtamal	274	\$ 455					
SURTEK	139800	Aerosol blanco brillante	275	\$ 42					
SURTEK	139804	Aerosol esmeralda	275	\$ 42					
SURTEK	139805	Aerosol ultramar	275	\$ 42					
SURTEK	139806	Aerosol azul organico	275	\$ 42					
SURTEK	139807	Aerosol naranja	275	\$ 42					
SURTEK	139808	Aerosol bermellon	275	\$ 42					
SURTEK	139810	Aerosol café tabaco	275	\$ 42					
SURTEK	139811	Aerosol amarillo limon	275	\$ 42					
SURTEK	139812	Aerosol amarillo caterpillar	275	\$ 42					
SURTEK	139814	Aerosol azul cielo	275	\$ 42					
SURTEK	139815	Aerosol gris maquinaria	275	\$ 42					
SURTEK	139816	Aerosol verde ecológico	275	\$ 42					
SURTEK	139818	Aerosol rosa mexicano	275	\$ 42					
SURTEK	139819	Aerosol barniz	275	\$ 42					
SURTEK	139844	Aerosol blanco mate	275	\$ 42					
SURTEK	139846	Aerosol negro brillante	275	\$ 42					
SURTEK	139847	Aerosol negro mate	275	\$ 42					
SURTEK	139848	Aerosol gris primario	275	\$ 42					
SURTEK	139849	Aerosol negro satinado	275	\$ 42					
SURTEK	139859	Aerosol primario rojo	275	\$ 42					
SURTEK	139831	Aerosol rosa fluorescente	275	\$ 50					
SURTEK	139832	Aerosol naranja fluorescente	275	\$ 50					
SURTEK	139833	Aerosol amarillo fluorescente	275	\$ 50					
SURTEK	139834	Aerosol verde fluorescente	275	\$ 50					
SURTEK	139820	Aerosol oro	275	\$ 54					
SURTEK	139821	Aerosol cobre	275	\$ 54					
SURTEK	139822	Aerosol azul metálico	275	\$ 54					



Con el concepto Store generas la mejor experiencia de compra para tus clientes y se maximizan tus resultados.

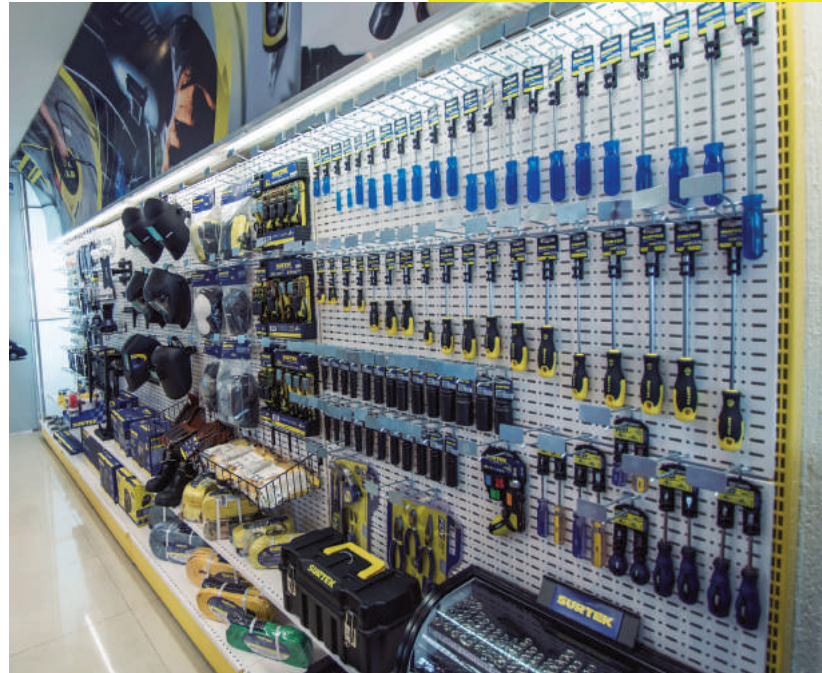

¿Por qué tener una Store?



1 MAYORES VENTAS.

Se incentiva la venta cruzada, así como la venta por impulso... "El que no enseña no vende"



2 CLIENTES SATISFECHOS.

Tus clientes encuentran todo en un mismo lugar; estarán dispuestos a gastar más si cubrimos todas sus necesidades.



3 PORTAFOLIO ADECUADO.

Contarás con un portafolio de productos alineados a las necesidades de tu mercado; con una mezcla que atraiga, retenga y fidelice a tus clientes, asegurando ganancias para ti.



4 BONOS.

Podrás acceder a bonos adicionales (hasta el 1.5%) por tener una Store tipo autoservicio en tu negocio.



5 IMAGEN PUNTO DE VENTA.

Tendrás a tu disposición la imagen adecuada para llamar la atención de tus clientes. Desde la imagen en tu fachada, imagen interior, sistemas de exhibición y material POP que atraerán sus miradas.



6 ASESORIA.

Retroalimentación constante para incrementar las ventas de tu store.



7 PUBLICIDAD.

Podrás obtener difusión en nuestro sitio web www.urrea.com y aprovechar nuestras plataformas de marketing.